



PREFEITURA DO RECIFE
SECRETARIA DE INFRAESTRUTURA
AUTARQUIA DE MANUTENÇÃO E LIMPEZA URBANA
Av. Governador Carlos de Lima Cavalcanti, nº09
Derby - Recife - PE - CEP: 50.070-110
PABX: 3355.5500
CNPJ: 11.497.013/0001-34
www.recife.pe.gov.br



Documento Assinado Digitalmente por: DANIEL SABOYA PAES BARRETTO
Acesse em: <https://stce.tce.pe.gov.br/epp/validaDoc.seam> Código do documento: 4a02c60c-3894-4e12-93bd-c56b2cc1d6fc

Diretoria da Presidência

Ofício nº 107/2026 - DPR

Ilustríssimo Presidente,

Em atendimento ao Anexo VI, item 01, da Resolução TCE/PE N.º 299 de 19 de novembro de 2025, deste Tribunal, estamos enviando a Prestação de Contas da Autarquia de Manutenção e Limpeza Urbana – EMLURB, referente ao exercício de 2025.

Atenciosamente.

Daniel Saboya Paes Barretto
Diretor Presidente

Tribunal de Contas do Estado de Pernambuco
Rua da Aurora, nº 885, Boa Vista
Nesta



BALANÇO ORÇAMENTÁRIO
DEMONSTRAÇÕES CONTÁBEIS E NOTAS EXPLICATIVAS
EM 31 DE DEZEMBRO DE 2025

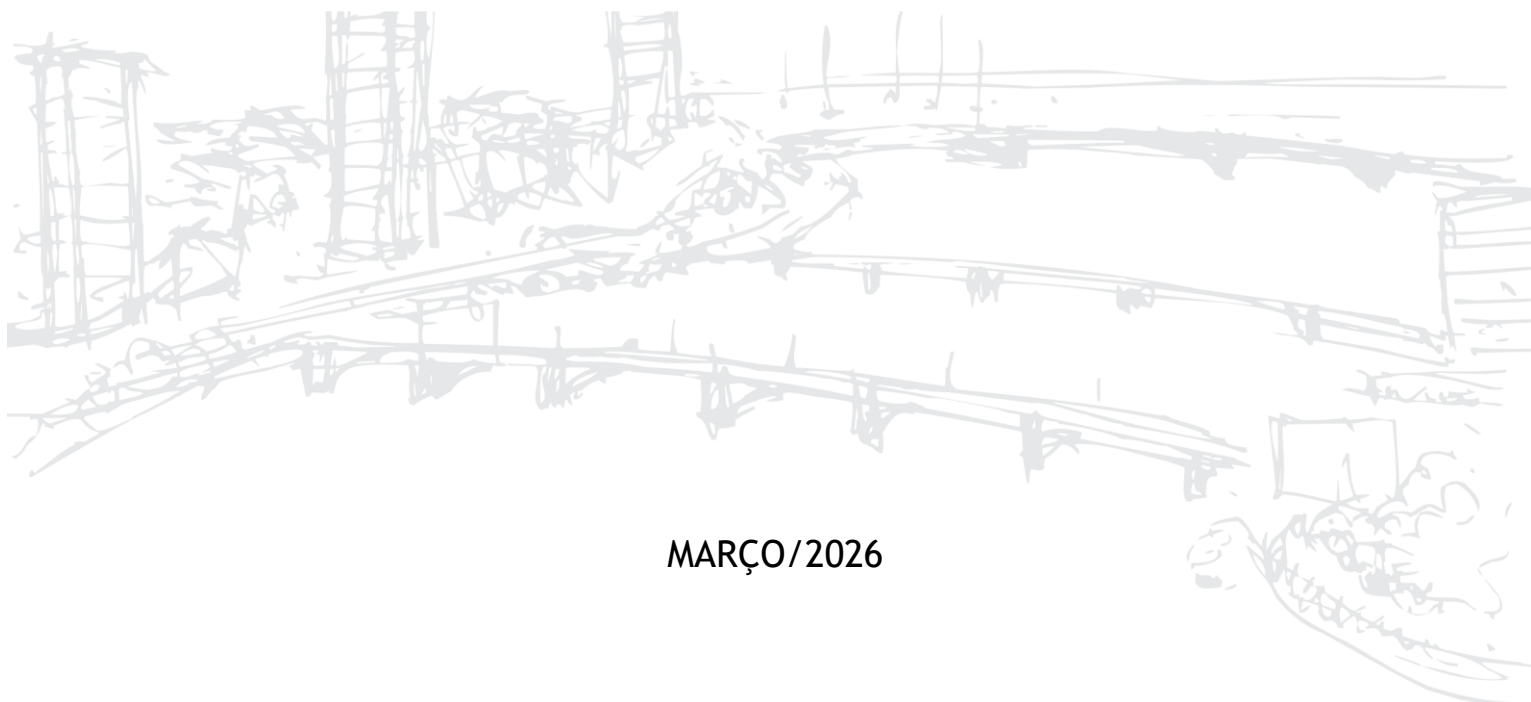

MARÇO/2026



NOTAS EXPLICATIVAS ÀS DEMONSTRAÇÕES CONTÁBEIS EM 31 DE DEZEMBRO DE 2025 (Valores expressos em reais)

Balanço Orçamentário e principais práticas contábeis

As receitas e despesas orçamentárias foram codificadas de acordo com a Norma Brasileira de Contabilidade, NBC TSP Estrutura Conceitual, de 13 de setembro de 2016, e do Manual de Contabilidade Aplicada ao Setor Público - MCASP, parte V da 11ª Edição de 2024. O registro, no aspecto orçamentário, obedece ao disposto no art. 35 da Lei Federal nº 4.320/1964, que considerou como realizadas as despesas legalmente empenhadas e as receitas efetivamente recebidas no exercício via transferência. A execução da LOA, seu equilíbrio no limite dos gastos, bem como a execução dos créditos adicionais e dos Restos a Pagar, atende aos aspectos fiscais da Lei de Responsabilidade Fiscal - LRF, LC 101/2000.

O Balanço Orçamentário da Autarquia para o período de 01 de janeiro a 31 de dezembro 2025 foi elaborado pela Contabilidade Geral do Município e enviado para apresentação e análise dos resultados.

Nota 1 - Execução das Receitas Orçamentárias

A receita prevista e atualizada para o exercício 2025 foi de R\$ 13.421.000,00. Percebe-se no resultado orçamentário das receitas realizadas o valor de R\$ 5.694.483,04, gerando uma insuficiência de arrecadação orçamentária no período no montante de R\$ -7.726.516,96. O resultado deve-se pela expectativa de arrecadação de receitas correntes e de transferências de capital que não ocorreram.

O montante da receita realizada no ano de 2025 foi de R\$ 5.694.483,04, destes R\$ 5.563.744,60 foram relacionados às receitas correntes. Sendo R\$ 2.702.995,11 referentes às receitas patrimoniais advindos das vendas de jazigos e ossuários, bem como de certidões narrativas. O valor de R\$ 143.316,22 foram provenientes de receitas de serviços. Já o valor de R\$ R\$ 2.717.433,27, está classificado em, outras receitas correntes, referente às receitas de multas de resíduos sólidos, contratuais e de restituições. A complementação do montante das receitas executadas em 2025 é constituída pelo valor de R\$ 130.738,44, provenientes das receitas de capital, decorrentes da alienação de bens móveis em Leilão realizado pela Autarquia.



Observando a evolução das receitas, comparando o ano de 2025 em relação ao ano de 2024 (Planilha I), houve uma redução de 45,34%, sobretudo, com uma redução das receitas de correntes (33,70), de capital (63.94) e de transferências de capital (100%).

Nota 2 - Execução das Despesas Orçamentárias

A despesa Fixada para o exercício de 2025 teve o montante fixado em de R\$ 956.627.000,00, com a Dotação atualizada de R\$ 912.536.015,44, apresentando uma redução na despesa fixada.

O resultado orçamentário das despesas executadas foi de R\$ 839.091.655,37, gerando uma economia no gasto no valor de R\$ 73.444.360,07. O resultado deve-se pela redução nos gastos correntes, sobretudo nas despesas correntes e nas despesas de capital com redução nos investimentos.

Na execução das despesas em 2025 cabe registrar uma redução nas despesas com pessoal, sobretudo, nas indenizações e restituições trabalhistas. Houve uma priorização no pagamento de despesas de exercícios anteriores correntes de capital e uma redução na aplicação direta nas despesas de capital tanto na contratação dos serviços de pessoa jurídica como na aquisição de material de consumo.

A planilha II traz a evolução das despesas executadas, comparando o ano de 2025 em relação ao ano de 2024. Neste sentido, é possível observar o percentual de redução no gasto de 4,32%, puxado principalmente nas despesas de capital (-28,68%).

Nota 3 - Resultado Orçamentário

A Emlurb apresentou no exercício de 2025 um déficit orçamentário no valor de R\$ 833.397.172,33. O resultado é observado através do confronto entre as receitas realizadas (R\$ 5.694.483,04) e as despesas empenhadas (R\$ 839.091.655,37). A Emlurb é uma autarquia dependente da Prefeitura da Cidade do Recife, uma vez que a mesma não tem condições de executar suas funções sem o repasse dos valores, ficando evidenciado sua incapacidade de gerar recursos próprios para cobrir suas despesas orçamentárias.

A Emlurb na execução da despesa orçamentária realizou despesas no montante de R\$ 839.091.655,37, destas R\$ 825.236.546,97 foram pagas. O saldo no valor de R\$ 13.855.108,40 foram inscritos em restos a pagar processado para o exercício de 2026.

Resultado Orçamentário	Valor
Despesa Realizada	839.091.655,37
Receita Realizada	5.694.483,04
Déficit Orçamentário do Período	833.397.172,33



Nota 4 - Restos a Pagar

Na execução dos Restos a Pagar Processados inscritos no exercício de 2024 no montante de R\$ 34.495.848,37, foram efetivamente pagos o valor de R\$ 33.818.431,09 e cancelados o valor de R\$ 677.417,28.

O valor de R\$ 677.417,28 foi cancelado pela Prefeitura da Cidade do Recife através da Edição nº 012 do Diário Oficial, de 30.01.2026 (Extra). Do montante anulado, apenas R\$14.391,51 foram empenhos efetivamente anulados. O valor de R\$ 663.025,77 são referentes às retenções de impostos (INSS, ISS e IRRF) de prestadores de serviços de Operações de Créditos (Fonte 0754 e 0706), detectadas no sistema SIAFIM e pendentes de regularização, conforme descrição abaixo:

- Empenhos substituídos com mudança de fonte -	R\$ 181.699,02
- INSS fonte 754 (fevereiro/2024) -	R\$ 99.200,27
- INSS Pessoa Jurídica fonte 754/706 -	R\$ 231.030,10
- ISS Pessoa Jurídica fonte 754 -	R\$ 96.540,32
- IRRF Pessoa Jurídica fonte 754 -	R\$ <u>54.556,06</u>
	R\$ 663.025,77



BALANÇO ORÇAMENTÁRIO - ANO 2025

R\$,1,00

RECEITAS ORÇAMENTÁRIAS	NOTAS	PREVISÃO INICIAL (a)	PREVISÃO ATUALIZADA (b)	RECEITAS REALIZADAS (c)	SALDO (d)=(c-b)
Receitas Correntes (I)		9.421.000,00	9.421.000,00	5.563.744,60	-3.857.255,40
IMPOSTOS, TAXAS E CONTRIBUIÇÕES DE		0,00	0,00	0,00	0,00
RECEITA DE CONTRIBUIÇÕES		0,00	0,00	0,00	0,00
RECEITA PATRIMONIAL		3.861.000,00	3.861.000,00	2.702.995,11	-1.158.004,89
RECEITA AGROPECUÁRIA		0,00	0,00	0,00	0,00
RECEITA INDUSTRIAL		0,00	0,00	0,00	0,00
RECEITA DE SERVIÇOS		60.000,00	60.000,00	143.316,22	83.316,22
TRANSFERÊNCIAS CORRENTES		500.000,00	500.000,00	0,00	-500.000,00
OUTRAS RECEITAS CORRENTES		5.000.000,00	5.000.000,00	2.717.433,27	-2.282.566,73
Receitas de Capital (II)		4.000.000,00	4.000.000,00	130.738,44	-3.869.261,56
OPERACÕES DE CRÉDITO		0,00	0,00	0,00	0,00
ALIENAÇÃO DE BENS		0,00	0,00	130.738,44	130.738,44
AMORTIZAÇÃO DE EMPRÉSTIMOS		0,00	0,00	0,00	0,00
TRANSFERÊNCIAS DE CAPITAL		4.000.000,00	4.000.000,00	0,00	-4.000.000,00
OUTRAS RECEITAS DE CAPITAL		0,00	0,00	0,00	0,00
SUBTOTAL DAS RECEITAS (III) = (I + II)		13.421.000,00	13.421.000,00	5.694.483,04	-7.726.516,96
Operações de Crédito / Refinanciamento (IV)		0,00	0,00	0,00	0,00
Operações de Crédito Internas		0,00	0,00	0,00	0,00
Mobiliária		0,00	0,00	0,00	0,00
Contratual		0,00	0,00	0,00	0,00
Operações de Crédito Externas		0,00	0,00	0,00	0,00
Mobiliária		0,00	0,00	0,00	0,00
Contratual		0,00	0,00	0,00	0,00
SUBTOTAL COM REFINANCIAMENTO (V) = (III+IV)		13.421.000,00	13.421.000,00	5.694.483,04	-7.726.516,96
Déficit (VI)		-	-	833.397.172,33	833.397.172,33
TOTAL (VII) = (V + VI)		13.421.000,00	13.421.000,00	839.091.655,37	825.670.655,37
Saldos de Exercícios Anteriores (Utilizados Para Créditos Adicionais)	3	0,00	16.170.933,21	12.956.996,04	0,00
Recursos Arrecadados em Exercícios Anteriores		0,00	0,00	0,00	0,00
Superávit Financeiro		0,00	16.170.933,21	12.956.996,04	0,00
Reabertura de Créditos Adicionais		0,00	0,00	0,00	0,00

DESPESAS ORÇAMENTÁRIAS	NOTA	DOTAÇÃO INICIAL (e)	DOTAÇÃO ATUALIZADA (f)	DESPESAS EMPENHADAS (g)	DESPESAS LIQUIDADAS (h)	DESPESAS PAGAS (i)	SALDO DA DOTAÇÃO (j)=(e-g)
Despesas Correntes (VIII)		704.335.000,00	704.626.941,49	666.706.364,31	666.706.364,31	656.878.387,60	37.920.576,19
Pessoal e Encargos Sociais		236.730.000,00	118.894.722,35	107.685.229,72	107.685.229,72	106.271.859,83	11.209.492,63
Juros e Encargos da Dívida		1.020.000,00	1.473.000,00	1.472.572,18	1.472.572,18	1.472.572,18	0,00
Outras Despesas Correntes		466.585.000,00	584.259.219,14	557.548.562,41	557.548.562,41	549.133.955,59	26.710.656,73
Despesas de Capital (IX)		252.292.000,00	207.909.073,95	172.385.291,06	172.385.291,06	168.358.159,37	35.523.782,89
Investimentos		251.052.000,00	204.209.073,95	169.917.018,62	169.917.018,62	165.889.886,93	34.292.055,33
Inversões Financeiras		0,00	0,00	0,00	0,00	0,00	0,00
Amortização da Dívida		1.240.000,00	3.700.000,00	2.468.272,44	2.468.272,44	2.468.272,44	1.231.727,56
Reserva de Contingência (X)		0,00	0,00	0,00	0,00	0,00	0,00
SUBTOTAL DAS DESPESAS (XI) = (XVIII + IX + X)		956.627.000,00	912.536.015,44	839.091.655,37	839.091.655,37	825.236.546,97	73.444.360,07
Amortização da Dívida/ Refinanciamento (XII)	2	0,00	0,00	0,00	0,00	0,00	0,00
Amortização da Dívida Interna		0,00	0,00	0,00	0,00	0,00	0,00
Dívida Mobiliária		0,00	0,00	0,00	0,00	0,00	0,00
Outras Dívidas		0,00	0,00	0,00	0,00	0,00	0,00
Amortização da Dívida Externa		0,00	0,00	0,00	0,00	0,00	0,00
Dívida Mobiliária		0,00	0,00	0,00	0,00	0,00	0,00
Outras Dívidas		0,00	0,00	0,00	0,00	0,00	0,00
SUBTOTAL COM REFINANCIAMENTO (XIII) = (XI + XII)		956.627.000,00	912.536.015,44	839.091.655,37	839.091.655,37	825.236.546,97	73.444.360,07
Superávit (XIV)		-	-	-	-	-	-
TOTAL (XV) = (XIII + XIV)		956.627.000,00	912.536.015,44	839.091.655,37	839.091.655,37	825.236.546,97	73.444.360,07
Reserva do RPPS		0,00	0,00	0,00	0,00	0,00	0,00



ANEXO 2 - DEMONSTRATIVO DE EXECUÇÃO DOS RESTOS A PAGAR PROCESSADOS E NÃO PROCESSADOS LIQUIDADOS

EXECUÇÃO DE RESTOS A PAGAR PROCESSADOS	NOTAS	INSCRITOS		PAGOS (*)	CANCELADOS (d)	SALDO (e)= (a+b-c-d)
		EM EXERCÍCIOS ANTERIORES (a)	EM 31 DE DEZEMBRO DO EXERCÍCIO ANTERIOR (b)			
Despesas Correntes	4	0,00	31.536.362,98	31.521.971,47	14.391,51	0,00
Pessoal e Encargos Sociais		0,00	1.073.904,69	1.073.904,69	0,00	0,00
Juros e Encargos da Dívida		0,00	0,00	0,00	0,00	0,00
Outras Despesas Correntes		0,00	30.462.458,29	30.448.066,78	14.391,51	0,00
Despesas de Capital		0,00	2.959.485,39	2.296.459,62	663.025,77	0,00
Investimentos		0,00	2.959.485,39	2.296.459,62	663.025,77	0,00
Inversões Financeiras		0,00	0,00	0,00	0,00	0,00
Amortização da Dívida		0,00	0,00	0,00	0,00	0,00
TOTAL			0,00	34.495.848,37	33.818.431,09	677.417,28

FONTE: SIAFIM Recife-Sistema Integrado de Administração Financeira da Prefeitura de Recife.

Documento Assinado Digitalmente por: DANIEL SABOYA PAES BARRETO, ANGELA BASANTE DE CAMPOS
Acesse em: <https://recife.pe.gov.br/portal/validar-assinatura>
Idioma do documento: 34567b96-c14a-4e26-811e-a829c1495c4a



PLANILHA I - EVOLUÇÃO DAS RECEITAS ARRECADADAS

Documento nº 1,00
 Assinado digitalmente por: DANIEL SABOYA PAES BARRETTTO, ANGELO A BASANTE DE CAMPOS
 Acesse em: https://ceel.ceel.pe.gov.br/epp/validadaDoc.seam?Codigo_documento:34567896-c14a-4e26-811e-a829c1495c4a

ESPECIFICAÇÃO	NOTA	ARRECADADA 2025	AV%	ARRECADADA 2024	AV%	AS% 2024
1 - RECEITAS CORRENTES		5.563.744,60	97,70	8.391.565,42	80,54	89,70
<u>13 - RECEITA PATRIMONIAL</u>		2.702.995,11	47,47	2.346.488,82	27,96	19,19
131 - EXPLORAÇÃO DO PATRIMÔNIO IMOBILIÁRIO DO ESTADO		1.059.233,23		1.317.225,53		
1311 - EXPLORAÇÃO DO PATRIMÔNIO IMOBILIÁRIO DO ESTADO		1.059.233,23		1.317.225,53		
1311020 - CONCESSÃO, PERMISSÃO, AUTORIZAÇÃO OU CESSÃO DO DIREITO DE USO DE BENS IMÓVEIS PÚBLICOS		1.059.233,23		1.317.225,53		
13110201 - CONCESSÃO, PERMISSÃO, AUTORIZAÇÃO OU CESSÃO DO DIREITO DE USO DE BENS IMÓVEIS PÚBLICOS - PRINCIPAL		1.059.233,23		1.317.225,53		
501 - OUTROS RECURSOS NÃO VINCULADOS		1.059.233,23		1.317.225,53		
132 - VALORES MOBILIÁRIOS		1.643.761,88		1.029.263,29		
1321 - JUROS E CORREÇÕES MONETÁRIAS		1.643.761,88		1.029.263,29		
1321010 - REMUNERAÇÃO DE DEPÓSITOS BANCÁRIOS		1.643.761,88		1.029.263,29		
13210101 - REMUNERAÇÃO DE DEPÓSITOS BANCÁRIOS - PRINCIPAL		1.643.761,88		1.029.263,29		
501 - OUTROS RECURSOS NÃO VINCULADOS		1.638.067,69		815.122,15		
700 - OUTRAS TRANSF. CONV. OU INSTRUM. CONGÊNERES - UNIÃO		0,00		0,00		
702 - OUTRAS TRANSF. CONV. OU INSTRUM. CONGÊNERES - MUNICÍPIOS		5.694,19		214.141,14		
<u>16 - RECEITA DE SERVIÇOS</u>		143.316,22	2,52	76.441,58	0,73	4,48
169 - OUTROS SERVIÇOS		143.316,22		76.441,58		
1699 - OUTROS SERVIÇOS		143.316,22		76.441,58		
1699990 - OUTROS SERVIÇOS		143.316,22		76.441,58		
16999901 - OUTROS SERVIÇOS - PRINCIPAL		143.316,22		76.441,58		
501 - OUTROS RECURSOS NÃO VINCULADOS		143.316,22		76.441,58		
<u>19 - OUTRAS RECEITAS CORRENTES</u>		2.717.433,27	47,72	5.968.635,02	57,29	47,47
191 - MULTAS ADMINISTRATIVAS, CONTRATUAIS E JUDICIAIS		1.477.745,75		1.579.137,73		
1911 - MULTAS ADMINISTRATIVAS, CONTRATUAIS E JUDICIAIS		1.477.745,75		1.579.137,73		
1911010 - MULTAS PREVISTAS EM LEGISLAÇÃO ESPECÍFICA		1.462.165,38		925.936,95		
19110101 - MULTAS PREVISTAS EM LEGISLAÇÃO ESPECÍFICA - PRINCIPAL		1.462.165,38		925.936,95		
501 - OUTROS RECURSOS NÃO VINCULADOS	1	1.462.165,38		925.936,95		
1911090 - MULTAS E JUROS PREVISTOS EM CONTRATOS		15.580,37		653.200,78		
19110901 - MULTAS E JUROS PREVISTOS EM CONTRATOS - PRINCIPAL		15.580,37		653.200,78		
501 - OUTROS RECURSOS NÃO VINCULADOS		15.580,37		653.200,78		
192 - INDENIZAÇÕES, RESTITUIÇÕES E RESSARCIMENTOS		1.239.687,52		4.389.497,29		
1922 - RESTITUIÇÕES		1.239.687,52		4.389.497,29		
1922990 - OUTRAS RESTITUIÇÕES		1.239.687,52		4.389.497,29		
19229901 - OUTRAS RESTITUIÇÕES - PRINCIPAL		1.239.687,52		4.389.497,29		
501 - OUTROS RECURSOS NÃO VINCULADOS		1.239.687,52		4.389.497,29		
2 - RECEITAS DE CAPITAL		130.738,44	2,30	362.600,00	3,48	63,94
22 - ALIENAÇÃO DE BENS		130.738,44		362.600,00		
221 - ALIENAÇÃO DE BENS MÓVEIS		130.738,44		362.600,00		
2213 - ALIENAÇÃO DE BENS MÓVEIS E SEMOVENTES		130.738,44		362.600,00		
2213010 - ALIENAÇÃO DE BENS MÓVEIS E SEMOVENTES		130.738,44		362.600,00		
22130101 - ALIENAÇÃO DE BENS MÓVEIS E SEMOVENTES - PRINCIPAL		130.738,44		362.600,00		
756 - RECURSOS DE ALIENAÇÃO DE BENS/ATIVOS - ADM. INDIRETA		130.738,44	2,30	362.600,00	3,48	63,94
<u>24 - TRANSFERÊNCIAS DE CAPITAL</u>		0,00		0,00		
241 - TRANSFERÊNCIAS DA UNIÃO E DE SUAS ENTIDADES		0,00		0,00		
2414 - TRANSFERÊNCIAS DE CONVÊNIO DA UNIÃO E DE SUAS ENTIDADES		0,00		0,00		
2414990 - OUTRAS TRANSFERÊNCIAS DE CONVÊNIO DA UNIÃO E DE SUAS		0,00		0,00		
24149901 - OUTRAS TRANSFERÊNCIAS DE CONVÊNIO DA UNIÃO E DE SUAS		0,00		0,00		
700 - OUTRAS TRANSF. CONV. OU INSTRUM. CONGÊNERES - UNIÃO		0,00		0,00		
7 - RECEITAS CORRENTES INTRAORÇAMENTÁRIAS		0,00		0,00		
77 - TRANSFERÊNCIAS CORRENTES		0,00		1.664.702,00	15,98	100,00
<u>773 - TRANSFERÊNCIAS DOS MUNICÍPIOS E DE SUAS ENTIDADES</u>		0,00		1.664.702,00		
7732 - TRANSFERÊNCIAS DE CONVÊNIO DOS MUNICÍPIOS E DE SUAS ENTIDADES		0,00		1.664.702,00		
7732990 - OUTRAS TRANSFERÊNCIAS DE CONVÊNIO DOS MUNICÍPIOS E DE SUAS		0,00		1.664.702,00		
77329901 - OUTRAS TRANSFERÊNCIAS DE CONVÊNIO DOS MUNICÍPIOS E DE		0,00		1.664.702,00		
702 - OUTRAS TRANSF. CONV. OU INSTRUM. CONGÊNERES - MUNICÍPIOS		0,00		1.664.702,00	15,98	100,00
Total		5.694.483,04		10.418.867,42		45,34

FONTE: SIAFIM Recife-Sistema Integrado de Administração Financeira da Prefeitura de Recife.



PLANILHA II - EVOLUÇÃO DAS DESPESAS EXECUTADAS

ESPECIFICAÇÃO	NOTA	DESPESAS 2025	AV%	DESPESAS 2024	AV%	AH%
3 - DESPESAS CORRENTES		666.706.364,31	79,46	635.223.647,53	72,44	4,96
1 - PESSOAL E ENCARGOS SOCIAIS		107.685.229,72	12,83	120.079.069,77	13,69	10,36
90 - APLICAÇÕES DIRETAS		107.562.152,50		119.968.001,87		
319011 - VENCIMENTOS E VANTAGENS FIXAS - PESSOAL CIVIL		72.733.728,48		71.094.296,90		
319013 - OBRIGAÇÕES PATRONAIS		21.014.799,03		20.037.952,88		
319016 - OUTRAS DESPESAS VARIÁVEIS - PESSOAL CIVIL		8.976.536,40		13.797.464,33		
319091 - SENTENÇAS JUDICIAIS		3.091.452,71		11.911.090,37		
319094 - INDENIZAÇÕES E RESTITUIÇÕES TRABALHISTAS		875.518,42		2.733.607,18		
319096 - RESSARCIMENTO DE DESPESAS DE PESSOAL REQUISITADO		870.117,46		393.590,21		
91 - APLICAÇÃO DIRETA DECORRENTE DE OPERAÇÃO ENTRE ÓRGÃOS, FUNDOS E ENTIDADES INTEGRANTES DOS ORÇAMENTOS FISCAL E DE SEGURIDADE SOCIAL		123.077,22	0,01	111.067,90	0,01	10,81
319113 - OBRIGAÇÕES PATRONAIS		123.077,22		111.067,90		
2 - JUROS E ENCARGOS DA DÍVIDA		1.472.572,18	0,18	1.221.220,98	0,14	20,56
90 - APLICAÇÕES DIRETAS		1.472.572,18		1.221.220,98		
329021 - JUROS SOBRE A DÍVIDA POR CONTRATO		1.472.572,18		1.221.220,98		
3 - OUTRAS DESPESAS CORRENTES		557.548.562,41	66,45	513.923.356,78	58,60	8,44
90 - APLICAÇÕES DIRETAS		557.548.562,41		513.923.356,78		
339014 - DIÁRIAS - CIVIL		32.186,54		34.324,46		
339030 - MATERIAL DE CONSUMO		4.179.432,62		9.614.923,44		
339033 - PASSAGENS E DESPESAS COM LOCOMOÇÃO		3.024.109,18		712.200,53		
339036 - OUTROS SERVIÇOS DE TERCEIROS - PESSOA FÍSICA	2	209.831,64		222.932,79		
339037 - LOCAÇÃO DE MÃO-DE-OBRA		15.543.850,70		7.763.096,29		
339039 - OUTROS SERVIÇOS DE TERCEIROS - PESSOA JURÍDICA		486.081.955,75		463.486.376,64		
339040 - SERVIÇOS DE TECNOLOGIA DA INFORMAÇÃO E COMUNICAÇÃO - PESSOA		1.911.526,85		1.965.834,91		
339047 - OBRIGAÇÕES TRIBUTÁRIAS E CONTRIBUTIVAS		284.160,10		1.118.771,26		
339049 - AUXÍLIO-TRANSPORTE		724.521,66		1.218.285,61		
339091 - SENTENÇAS JUDICIAIS				75.804,80		
339092 - DESPESAS DE EXERCÍCIOS ANTERIORES		45.425.381,12		27.536.677,36		
339093 - INDENIZAÇÕES E RESTITUIÇÕES		131.606,25		174.128,69		
4 - DESPESAS DE CAPITAL		172.385.291,06	20,54	241.719.672,38	27,56	28,66
4 - INVESTIMENTOS		169.917.018,62	20,25	239.420.438,31	27,30	29,03
90 - APLICAÇÕES DIRETAS		169.917.018,62		239.420.438,31		
449030 - MATERIAL DE CONSUMO		367.906,39		6.149.307,08		
449039 - OUTROS SERVIÇOS DE TERCEIROS - PESSOA JURÍDICA		153.030.335,42		224.708.907,54		
449051 - OBRAS E INSTALAÇÕES		2.504.975,73		3.803.404,73		
449052 - EQUIPAMENTOS E MATERIAL PERMANENTE		1.887.589,02		2.555.059,37		
449092 - DESPESAS DE EXERCÍCIOS ANTERIORES		12.126.212,06		2.203.759,59		
6 - AMORTIZAÇÃO DA DÍVIDA		2.468.272,44	0,29	2.299.234,07	0,26	7,36
90 - APLICAÇÕES DIRETAS		2.468.272,44		2.299.234,07		
469071 - PRINCIPAL DA DÍVIDA CONTRATUAL RESGATADO		2.468.272,44		2.299.234,07		
RESUMO GERAL		839.091.655,37		876.943.319,91		4,32

FONTE: SIAFIM Recife-Sistema Integrado de Administração Financeira da Prefeitura de Recife.

Documento Assinado Digitalmente por: DANIEL SABOYA PAES BARRETO, ANGEL A BASANTE DE CAMPOS
 Acesso em: 11/06/2025 10:36:11
 URL: http://sistemas.recife.pe.gov.br/epp/validar.php?codigo_documento=34567896-c14a-4a-21-11-e-a829c1495c4a9



PREFEITURA DA CIDADE DO RECIFE
BALANÇO ORÇAMENTÁRIO
UG: 501000 - AUTARQUIA DE MANUTENÇÃO E LIMPEZA URBANA - EMLURB
Acumulado até Dezembro/2025

Emitido em: 21/02/26 07:04

R\$ 1,00

Anexo XII, da Lei 4.320/64

RECEITAS ORÇAMENTÁRIAS	PREVISÃO INICIAL (a)	PREVISÃO ATUALIZADA (b)	RECEITAS REALIZADAS (c)	SALDO (d) =(c-b)
Receitas Correntes (I)	9.421.000,00	9.421.000,00	5.563.744,60	-3.857.255,40
IMPOSTOS, TAXAS E CONTRIBUIÇÕES DE MELHORIA	0,00	0,00	0,00	0,00
RECEITA DE CONTRIBUIÇÕES	0,00	0,00	0,00	0,00
RECEITA PATRIMONIAL	3.861.000,00	3.861.000,00	2.702.995,11	-1.158.004,89
RECEITA AGROPECUÁRIA	0,00	0,00	0,00	0,00
RECEITA INDUSTRIAL	0,00	0,00	0,00	0,00
RECEITA DE SERVIÇOS	60.000,00	60.000,00	143.316,22	83.316,22
TRANSFERÊNCIAS CORRENTES	500.000,00	500.000,00	0,00	-500.000,00
OUTRAS RECEITAS CORRENTES	5.000.000,00	5.000.000,00	2.717.433,27	-2.282.566,73
Receitas de Capital (II)	4.000.000,00	4.000.000,00	130.738,44	-3.869.261,56
OPERACÕES DE CRÉDITO	0,00	0,00	0,00	0,00
ALIENACÃO DE BENS	0,00	0,00	130.738,44	130.738,44
AMORTIZAÇÃO DE EMPRÉSTIMOS	0,00	0,00	0,00	0,00
TRANSFERÊNCIAS DE CAPITAL	4.000.000,00	4.000.000,00	0,00	-4.000.000,00
OUTRAS RECEITAS DE CAPITAL	0,00	0,00	0,00	0,00
SUBTOTAL DAS RECEITAS (III) = (I + II)	13.421.000,00	13.421.000,00	5.694.483,04	-7.726.516,96
Operações de Crédito / Refinanciamento (IV)	0,00	0,00	0,00	0,00
Operações de Crédito Internas	0,00	0,00	0,00	0,00
Mobiliária	0,00	0,00	0,00	0,00
Contratual	0,00	0,00	0,00	0,00
Operações de Crédito Externas	0,00	0,00	0,00	0,00
Mobiliária	0,00	0,00	0,00	0,00
Contratual	0,00	0,00	0,00	0,00
SUBTOTAL COM REFINANCIAMENTO (V) = (III+IV)	13.421.000,00	13.421.000,00	5.694.483,04	-7.726.516,96
Déficit (VI)	-	-	833.397.172,33	833.397.172,33
TOTAL (VII) = (V + VI)	13.421.000,00	13.421.000,00	839.091.655,37	825.670.655,37
Saldos de Exercícios Anteriores (Utilizados Para Créditos Adicionais)	0,00	16.170.933,21	12.956.996,04	0,00
Recursos Arrecadados em Exercícios Anteriores	0,00	0,00	0,00	0,00
Superávit Financeiro	0,00	16.170.933,21	12.956.996,04	0,00
Reabertura de Créditos Adicionais	0,00	0,00	0,00	0,00



PREFEITURA DA CIDADE DO RECIFE
BALANÇO ORÇAMENTÁRIO
UG: 501000 - AUTARQUIA DE MANUTENÇÃO E LIMPEZA URBANA - EMLURB
Acumulado até Dezembro/2025

Emitido em: 21/02/26 07:04

R\$ 1,00

Anexo XII, da Lei 4.320/64

DESPESAS ORÇAMENTÁRIAS	DOTAÇÃO INICIAL (e)	DOTAÇÃO ATUALIZADA (f)	DESPESAS EMPENHADAS (g)	DESPESAS LIQUIDADAS (h)	DESPESAS PAGAS (i)	SALDO DA DOTAÇÃO (j) = (f-g)
Despesas Correntes (VIII)	704.335.000,00	704.626.941,49	666.706.364,31	666.706.364,31	656.878.387,60	37.920.577,18
Pessoal e Encargos Sociais	236.730.000,00	118.894.722,35	107.685.229,72	107.685.229,72	106.271.859,83	11.209.492,63
Juros e Encargos da Dívida	1.020.000,00	1.473.000,00	1.472.572,18	1.472.572,18	1.472.572,18	427,82
Outras Despesas Correntes	466.585.000,00	584.259.219,14	557.548.562,41	557.548.562,41	549.133.955,59	26.710.656,73
Despesas de Capital (IX)	252.292.000,00	207.909.073,95	172.385.291,06	172.385.291,06	168.358.159,37	35.523.782,89
Investimentos	251.052.000,00	204.209.073,95	169.917.018,62	169.917.018,62	165.889.886,93	34.292.055,33
Inversões Financeiras	0,00	0,00	0,00	0,00	0,00	0,00
Amortização da Dívida	1.240.000,00	3.700.000,00	2.468.272,44	2.468.272,44	2.468.272,44	1.231.727,56
Reserva de Contingência (X)	0,00	0,00	0,00	0,00	0,00	0,00
SUBTOTAL DAS DESPESAS (XI) = (VIII + IX + X)	956.627.000,00	912.536.015,44	839.091.655,37	839.091.655,37	825.236.546,97	73.444.360,07
Amortização da Dívida/ Refinanciamento (XII)	0,00	0,00	0,00	0,00	0,00	0,00
Amortização da Dívida Interna	0,00	0,00	0,00	0,00	0,00	0,00
Dívida Mobiliária	0,00	0,00	0,00	0,00	0,00	0,00
Outras Dívidas	0,00	0,00	0,00	0,00	0,00	0,00
Amortização da Dívida Externa	0,00	0,00	0,00	0,00	0,00	0,00
Dívida Mobiliária	0,00	0,00	0,00	0,00	0,00	0,00
Outras Dívidas	0,00	0,00	0,00	0,00	0,00	0,00
SUBTOTAL COM REFINANCIAMENTO (XIII) = (XI + XII)	956.627.000,00	912.536.015,44	839.091.655,37	839.091.655,37	825.236.546,97	73.444.360,07
Superávit (XIV)	-	-	-	-	-	-
TOTAL (XV) = (XIII + XIV)	956.627.000,00	912.536.015,44	839.091.655,37	839.091.655,37	825.236.546,97	73.444.360,07
Reserva do RPPS	0,00	0,00	0,00	0,00	0,00	0,00

FONTE: Siafim



PREFEITURA DA CIDADE DO RECIFE

ANEXO 1 - DEMONSTRATIVO DE EXECUÇÃO DOS RESTOS A PAGAR NÃO PROCESSADOS

UG: 501000 - AUTARQUIA DE MANUTENÇÃO E LIMPEZA URBANA - EMLURB

Acumulado até Dezembro/2025

Emitido em: 26/01/26 08:52

R\$ 1,00

Anexo XII, da Lei 4.320/64

EXECUÇÃO DE RESTOS A PAGAR NÃO PROCESSADOS	INSCRITOS		LIQUIDADOS (c)	PAGOS (d)	CANCELADOS (e)	SALDO (f) = (a+b-d-e)
	EM EXERCÍCIOS ANTERIORES (a)	EM 31 DE DEZEMBRO DO EXERCÍCIO ANTERIOR (b)				
Despesas Correntes	0,00	0,00	0,00	0,00	0,00	0,00
Pessoal e Encargos Sociais	0,00	0,00	0,00	0,00	0,00	0,00
Juros e Encargos da Dívida	0,00	0,00	0,00	0,00	0,00	0,00
Outras Despesas Correntes	0,00	0,00	0,00	0,00	0,00	0,00
Despesas de Capital	0,00	0,00	0,00	0,00	0,00	0,00
Investimentos	0,00	0,00	0,00	0,00	0,00	0,00
Inversões Financeiras	0,00	0,00	0,00	0,00	0,00	0,00
Amortização da Dívida	0,00	0,00	0,00	0,00	0,00	0,00
TOTAL	0,00	0,00	0,00	0,00	0,00	0,00

FONTE: Siafim



PREFEITURA DA CIDADE DO RECIFE

ANEXO 2 - DEMONSTRATIVO DE EXECUÇÃO DOS RESTOS A PAGAR PROCESSADOS E NÃO PROCESSADOS LIQUIDADOS

UG: 501000 - AUTARQUIA DE MANUTENÇÃO E LIMPEZA URBANA - EMLURB

Acumulado até Dezembro/2025

Emitido em: 26/01/26 11:45

R\$ 1,00

Anexo XII, da Lei 4.320/64

EXECUÇÃO DE RESTOS A PAGAR PROCESSADOS	INSCRITOS		PAGOS (c)	CANCELADOS (d)	SALDO (e)= (a+b-c-d)
	EM EXERCÍCIOS ANTERIORES (a)	EM 31 DE DEZEMBRO DO EXERCÍCIO ANTERIOR (b)			
Despesas Correntes	0,00	31.536.362,98	31.521.971,47	14.391,51	-0,00
Pessoal e Encargos Sociais	0,00	1.073.904,69	1.073.904,69	0,00	0,00
Juros e Encargos da Dívida	0,00	0,00	0,00	0,00	0,00
Outras Despesas Correntes	0,00	30.462.458,29	30.448.066,78	14.391,51	-0,00
Despesas de Capital	0,00	2.959.485,39	2.296.459,62	663.025,77	0,00
Investimentos	0,00	2.959.485,39	2.296.459,62	663.025,77	0,00
Inversões Financeiras	0,00	0,00	0,00	0,00	0,00
Amortização da Dívida	0,00	0,00	0,00	0,00	0,00
TOTAL	0,00	34.495.848,37	33.818.431,09	677.417,28	-0,00

FONTE: Siafim



BALANÇO PATRIMONIAL
DEMONSTRAÇÕES CONTÁBEIS NOTAS EXPLICATIVAS
EM 31 DE DEZEMBRO DE 2025

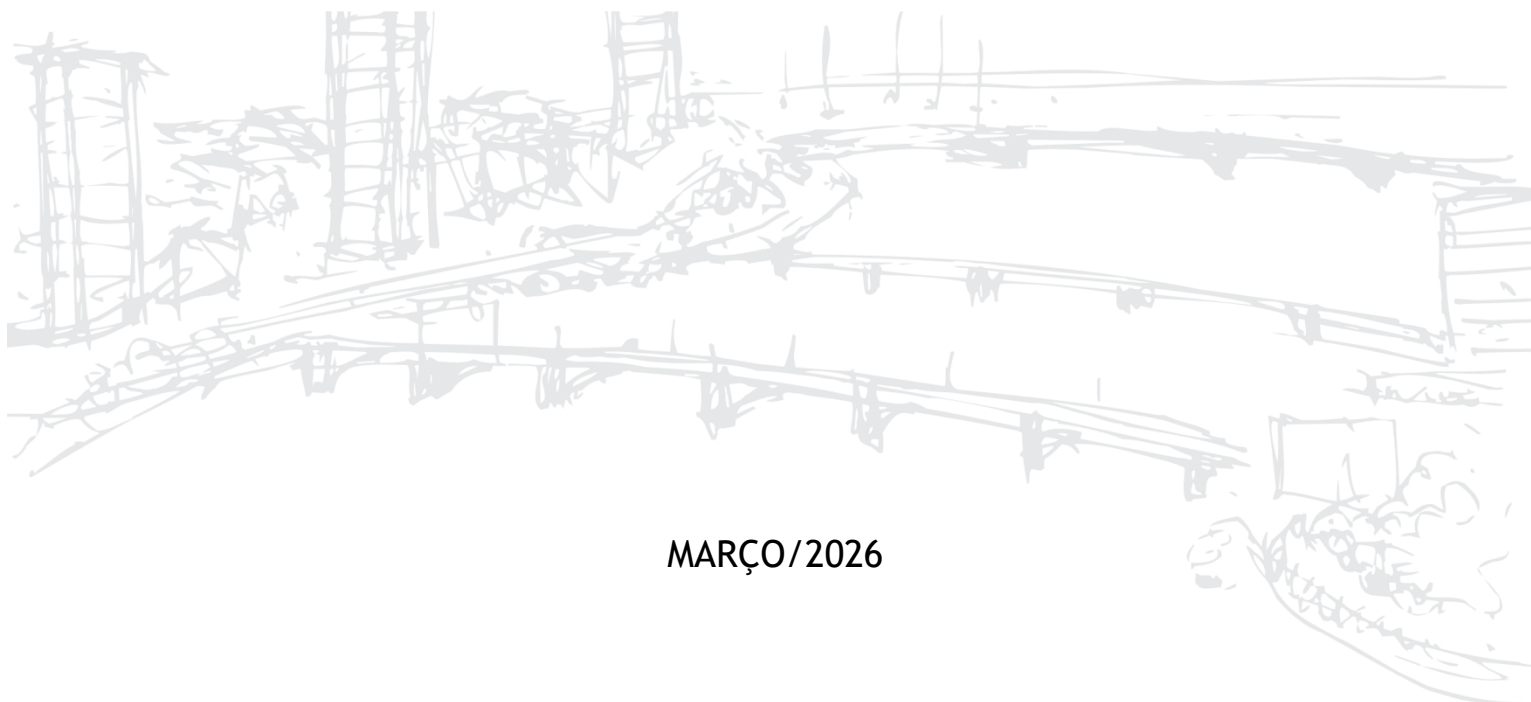

MARÇO/2026



NOTAS EXPLICATIVAS ÀS DEMONSTRAÇÕES CONTÁBEIS EM 31 DE DEZEMBRO DE 2025 (Valores expressos em reais)

A Autarquia de Manutenção e Limpeza Urbana - EMLURB é uma autarquia pública de personalidade jurídica de direito público. Constituída na forma da Lei nº 13.535 de 26 de abril de 1979, com nova denominação dada pela Lei nº 15.738 de 29 de dezembro de 1992 e com mudanças estruturais, Lei nº 18.291, de 30 de dezembro de 2016, que dispõe sobre a Adequação da Estrutura na Administração Indireta do Município do Recife às Novas Diretrizes Administrativas, regulamentada pelo Decreto nº 30.169, de 30 de dezembro de 2016, tendo por objetivos sociais: a) planejar, supervisionar e controlar a execução dos programas de obras e serviços públicos de restauração manutenção e conservação da municipalidade e seus respectivos projetos b) planejar, supervisionar e controlar a execução ou executar diretamente obras e serviços de restauração, manutenção dos sistemas viários e de drenagens urbanas, compreendendo faixa de rolamentos, pavimentos, passeios públicas, obras de arte, canais, canaletas e galerias c) planejar, supervisionar e controlar a execução ou executar diretamente obras e serviços de restauração, manutenção e administração dos logradouros, praças, parques e áreas verdes do Município do Recife; d) planejar, supervisionar e controlar a execução ou executar diretamente obras e serviços de restauração, manutenção e administração das necrópoles municipais; e) planejar, supervisionar e controlar a execução ou executar diretamente obras e serviços de restauração, manutenção e ampliação dos sistemas de iluminação pública e f) planejar, supervisionar e controlar a execução ou executar diretamente obras e serviços de limpeza urbana no Município do Recife, compreendendo coleta, transporte, tratamento e destinação final do lixo urbano.

O Balanço Patrimonial foi codificado de acordo com a Norma Brasileira de Contabilidade, NBC TSP Estrutura Conceitual, de 13 de setembro de 2016, e do Manual de Contabilidade Aplicada ao Setor Público - MCASP, parte V da 11ª Edição de 2024. A análise do Demonstrativo objetiva ainda atender ao Relatório Contábil de Propósito Geral das Entidades do Setor Público (RCPG), no item 2.14 quanto à informação sobre a situação patrimonial do governo ou outra entidade do setor público possibilita aos usuários identificarem os recursos da entidade e as demandas sobre esses recursos na data de divulgação do relatório.

O Balanço Patrimonial da Autarquia para o período de 01 de janeiro a 31 de dezembro 2025 foi elaborado pela Contabilidade Geral do Município e enviado para apresentação e análise dos resultados.



Nota 1 - Políticas Contábeis

Moeda funcional

Os itens incluídos nas demonstrações contábeis da Autarquia são mensurados usando a moeda do principal ambiente econômico no qual ele exerce sua atividade. As demonstrações contábeis são apresentadas em reais (R\$), a moeda funcional.

Classificação e mensuração

A Autarquia classifica seus ativos financeiros sob as seguintes categorias: empréstimos e recebíveis e disponíveis para venda. A classificação depende da finalidade para a qual os ativos financeiros foram adquiridos. A administração determina a classificação de seus ativos financeiros no reconhecimento inicial.

Empréstimos e recebíveis

Incluem-se nesta categoria os empréstimos concedidos e os recebíveis que são ativos financeiros não derivativos com pagamentos fixos ou determináveis, não cotados em um mercado ativo. São incluídos como ativo circulante, exceto aqueles com prazo de vencimento superior a 12 meses após a data de emissão do balanço (estes são classificados como ativos não circulantes). Os empréstimos e recebíveis da Autarquia compreendem o contas a receber de clientes, demais contas a receber e caixa e equivalentes de caixa, exceto os investimentos de curto prazo. Os empréstimos e recebíveis são contabilizados pelo custo amortizado, usando o método da taxa de juros efetiva, quando aplicável.

Passivos financeiros não mensurados ao valor justo contra resultado

Os passivos financeiros são reconhecidos e amortizados seguindo essencialmente o método do custo amortizado. São incluídos como passivos financeiros não mensurados ao valor justo contra resultado e são compostos por fornecedores e contas a pagar.

Estoques

A conta de estoques são apresentados pelo menor valor entre o custo e o valor líquido realizável. Os estoques estão segregados de acordo com sua natureza, a qual está demonstrada abaixo:



Almoxarifado (material de consumo): são compostos pelo almoxarifado Administrativo e Peças e Material Elétrico. A utilização destes itens depende da demanda, entretanto possuem uma rotina fixa de ressuprimento periódico.

Almoxarifado (material permanente): o almoxarifado de material permanente está composto por itens que, em razão de seu uso corrente, não perde a sua identidade física, e/ou tem uma durabilidade superior a dois anos.

O valor realizável líquido é o valor de aquisição para o curso normal dos negócios, deduzidos os custos de execução e as despesas com a prestação do serviço.

Os estoques de almoxarifado Administrativo e Peças, Material Elétrico e Material Permanente são classificados no ativo circulante, considerando o histórico do consumo e/ou de uso corrente. Quando necessário, os estoques são deduzidos de provisão para perdas, constituída em casos de desvalorização, obsolescência de produtos e perdas de inventário físico.

Principais fontes de julgamento e estimativa

A Administração não fez julgamentos na elaboração das estimativas sobre os valores dos ativos e passivos, nem foram obtidas informações de fontes externas. As estimativas e respectivas premissas devem estar baseadas em dados históricos e outros fatores relevantes. Assim, os resultados efetivos podem diferir das estimativas.

Nota 1 - Ativo

O valor do Ativo para o exercício de 2025 apresentou um valor total de R\$ 143.665.016,20 representando uma variação positiva de 11,44% em relação aos valores apresentados no exercício de 2024 (R\$ 128.919.890,92). O Ativo Circulante apresentou um valor total para o período de R\$ 72.165.967,14 (50,23%) e o Ativo não Circulante R\$ 71.499.049,06 (49,77%). O quadro abaixo destaca a composição dos valores do ativo, destacando as contas mais significativas.

ATIVO	EXERCÍCIO ATUAL	AV%
ATIVO CIRCULANTE		
Caixa e Equivalentes de Caixa	30.509.378,98	21,24
Demais Créditos e Valores a Curto Pazo	9.989.274,25	6,95
Estoques	31.655.013,91	22,03
VPD Pagas Antecipadamente	12.300,00	0,01
Total do Ativo Circulante	72.165.967,14	50,23
ATIVO NÃO CIRCULANTE		
Imobilizado	71.499.049,06	49,77
Total do Ativo Não Circulante	71.499.049,06	49,77
TOTAL DO ATIVO	143.665.016,20	



1.1 - Ativo Circulante

As contas do ativo circulante compreendem saldos com conversibilidade imediata. Cabe destacar a conta caixa e equivalentes de caixa no montante de R\$ 30.509.378,98. A conta apresenta caixa, depósitos bancários à vista e depósitos bancários vinculados. Cabe destacar que compõem a conta bancos sem movimentação e alguns com divergências entre a contabilidade e os extratos bancários. No exercício de 2024 com a introdução do novo sistema o SIAFIM os pagamentos foram centralizados na conta única da Prefeitura da Cidade do Recife, e houve a extinção da conta do tesouro. Neste sentido, alguns procedimentos ficaram sem registros devido a peculiaridades nos fatos contábeis na Autarquia. Os direitos a receber basicamente estão vinculados aos recursos dos servidores cedidos, ficando atrelado ao recebimento destes recursos para posterior baixa no direito. A Autarquia não possui uma data acordada para liquidação e, por este motivo, não foi possível efetuar o Ajuste a Valor Presente destes saldos.

Cabe destacar o saldo na conta de estoques (R\$ 31.655.013,91), em função de ajustes que estão sendo ser realizados para evidenciar o real valor contábil. A Autarquia não conta com um sistema integrado para registro das baixas incorridas. A conta de estoques registra apenas o valor dos ingressos pela aquisição de material de consumo no almoxarifado Administrativo e Peças, Material Elétrico e Material Permanente. O inventário físico anual realizado apresentou divergência entre os saldos do portal de compras e o razão contábil.

1.2 - Ativo Não Circulante

O imobilizado atingiu R\$ 71.499.049,06, representando quase metade (49,77%) de todo o patrimônio da entidade. Houve um crescimento real de 6,65% (Análise Horizontal) nessa conta em relação ao exercício anterior, o que indica que a entidade continuou investindo em bens duradouros (máquinas, equipamentos ou imóveis).

A Autarquia não possui um Sistema de Gestão Patrimonial, o que dificulta o controle individualizado dos bens. A apresentação das contas do imobilizado se dá por grupo de bens. Por sua vez a depreciação fica comprometida, tendo em vista que se deve ter um controle por bem, o que não é feito. O novo sistema SIAFIM não conseguiu atender as demandas para os fatos peculiares registrados na Autarquia.

Nota 2 - Passivo

O valor do Passivo para o exercício de 2025 apresentou um valor total de R\$ 914.546,18,07 O Passivo Circulante apresentou um valor total para o período de R\$ 37.503.691,73 (26,10%) e o Ativo não Circulante R\$ 53.950.926,34 (37,55%). O quadro abaixo destaca a composição dos valores do passivo, destacando as contas mais significativas.



PASSIVO E PATRIMÔNIO LÍQUIDO	EXERCÍCIO ATUAL	AV%
PASSIVO CIRCULANTE		
Obrigações Trabalhistas, Previdenciárias e Assistenciais a Pagar a Curto Prazo	1.715.048,71	1,19
Fornecedores e Contas a Pagar a Curto Prazo	15.953.647,71	11,10
Obrigações Fiscais a Curto Prazo	2.984,88	0,00
Provisões a Curto Prazo	10.261.512,60	7,14
Demais Obrigações a Curto Prazo	9.570.497,83	6,66
Total do Passivo Circulante	37.503.691,73	26,10
PASSIVO NÃO CIRCULANTE		
Obrigações Trabalhistas, Previdenciárias e Assistenciais a Pagar a Longo Prazo	20.733.420,04	14,43
Provisões a Longo Prazo	33.217.506,30	23,12
Total do Passivo Não Circulante	53.950.926,34	37,55
PATRIMÔNIO LÍQUIDO		
Patrimônio Social e Capital Social	55.528.079,40	38,65
Resultados Acumulados	-3.317.681,27	-2,31
Total do Patrimônio Líquido	52.210.398,13	36,34
TOTAL DO PASSIVO E DO PATRIMÔNIO LÍQUIDO	143.665.016,20	

2.1 Passivo Circulante

As contas do passivo circulante estão apropriadas para despesas de no máximo 12 meses. Cabe destacar a conta de fornecedores representando 11,10% das obrigações de curto prazo e as provisões de curto prazo com 7,14% do total do passivo circulante. O controle da conta de fornecedores está relacionado com a capacidade de quitar as obrigações. As provisões são reconhecidas quando a Autarquia tem uma obrigação presente, legal ou não formalizada, como resultado de eventos passados e é provável que uma saída de recursos seja necessária para liquidar a obrigação e uma estimativa confiável do valor possa ser feita. As provisões de curto prazo estão representadas para riscos cíveis, trabalhistas, tributários e precatórios a pagar - pessoal. Contudo, não há uma atualização dos valores, comprometendo o passivo da Autarquia.

2.2 Passivo Não Circulante

As contas do passivo não circulante estão apropriadas para despesas com prazo superior a um ano. As principais contas apresentadas Obrigações Trabalhistas (Precatórios a Pagar), Previdenciárias (PGFN INSS Parcelamento Lei 13.485/2017)



e Assistenciais a Pagar, comprometendo 37,55% do passivo da Autarquia. Como acontece no circulante, as contas no longo prazo não sofrem atualizações, o pode estar comprometendo a situação líquida de entidade.

Nota 3 Patrimônio líquido

É representado pelo saldo remanescente do exercício social anterior e inclui as alterações ocorridas durante o exercício de 2025: A conta de resultados Acumulados saiu de um saldo negativo de R\$ -33.017.931,72 para R\$ -3.317.681,27. A empresa demonstra uma trajetória de recuperação financeira. A redução do endividamento de curto prazo somada à forte recomposição do Patrimônio Líquido indica que a operação se tornou muito mais estável e menos arriscada do que no ano anterior (2024). É realmente o ponto de maior destaque operacional desse balanço. O superávit de R\$ 55,1 milhões deste exercício foi o combustível para reduzir os Prejuízos Acumulados no Balanço de R\$ --3.317.681,27 para apenas -R\$ 3.3017.931,72.

Nota 4 - Quadro Superávit ou Déficit Financeiro

O quadro de Superávit -Déficit Financeiro apresentou resultado deficitário no resultado do exercício de 2024, no valor de R\$ -11.334.905,97. Houve uma redução se comparado com o exercício de 2023. No exercício de 2024 as fontes ordinárias referentes aos recursos não vinculados como 500 e 501 obtiveram resultado superavitário. Com relação aos recursos vinculados as fontes 700, 702 e 703 referentes aos convênios celebrados também tiveram superávit.

Contudo, as fontes de recursos para resíduos sólidos 753 e cosip 751e das operações crédito tiveram como resultado déficit financeiro.

Nota 5 - Quadro de Ativos e Passivos Financeiros e Permanentes

O saldo patrimonial do demonstrativo apresenta um saldo positivo no exercício de 2025. Os ativos bem como os passivos financeiros sofreram um acréscimo no exercício em função da redução nos contratos firmados.

Já com relação aos ativos permanentes que são bens que têm uso duradouro e não são destinados à venda ou consumo imediato, Com relação aos passivos permanentes, podemos destacar que sofreu influência pelo acréscimo dos passivos financeiros.



Nota 6 - Quadro das Contas de Compensação

O quadro das contas de compensação registra os atos potenciais que possam vir a afetar o patrimônio, e produzir modificações no patrimônio da Autarquia. No exercício de 2025, podemos destacar o aumento de R\$ 3.359.153,908,04 dos convênios firmados que produziram uma variação positiva na entidade.

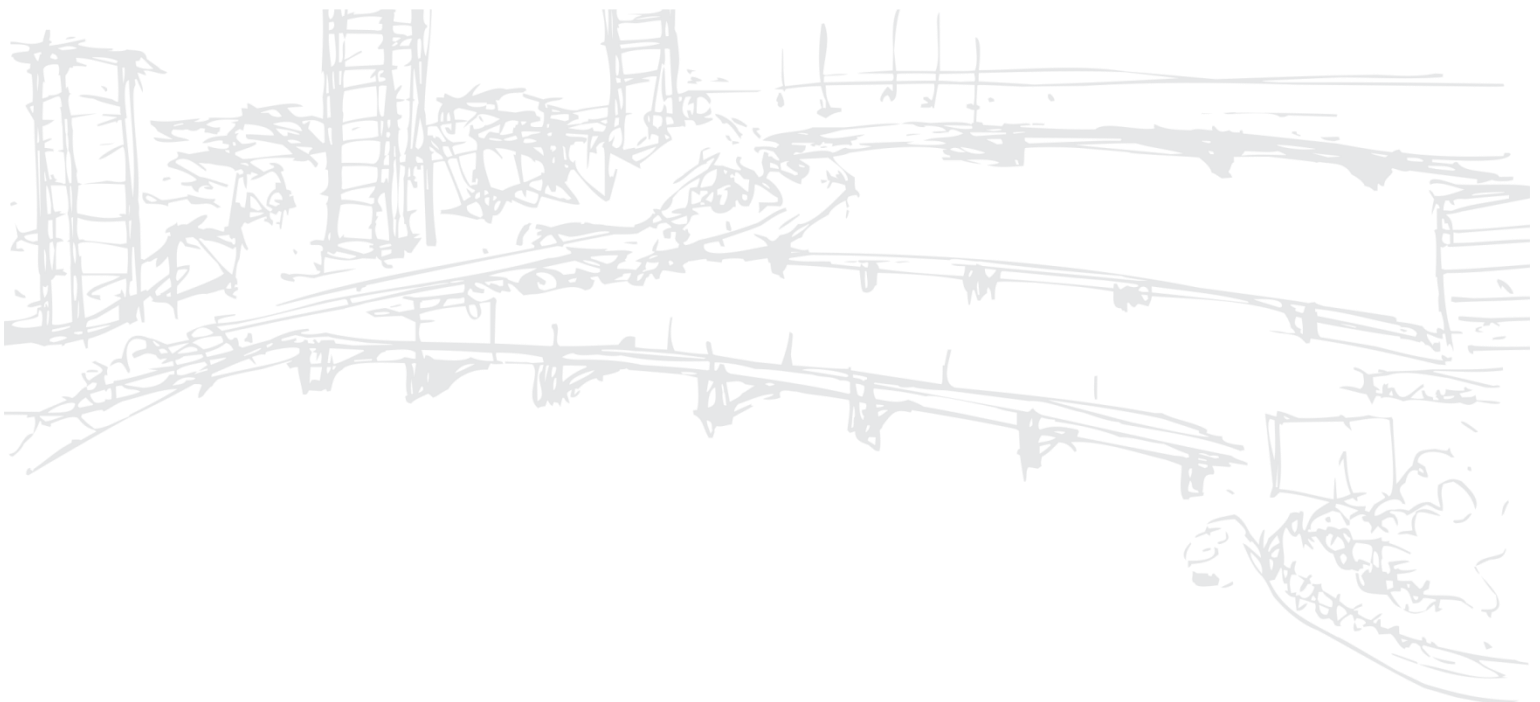



Documento Assinado Digitalmente por: DANIEL SABOYA PAES BARRETTTO, ANGELO BRUNO SANTILE DE CAMPOS
 Assinatura: e2f1030f-1b11-4219-900b-65084d261799
 Acesso em: https://sede.tce.pe.gov.br/ep/valida

BALANÇO PATRIMONIAL - ANO 2025

R\$,1,00						
ATIVO	NOTA	EXERCÍCIO ATUAL	AV%	EXERCÍCIO ANTERIOR	AV%	AH%
ATIVO CIRCULANTE						
Caixa e Equivalentes de Caixa		30.509.378,98	21,24	24.953.331,76	19,36	22,27
Créditos a Curto Prazo		0,00	0,00	0,00	0,00	-
Demais Créditos e Valores a Curto Prazo	1,1	9.989.274,25	6,95	9.790.449,47	7,59	2,93
Investimentos e Aplicações Temporárias a Curto Prazo		0,00	0,00	0,00	0,00	-
Estoques		31.655.013,91	22,03	27.134.312,82	21,05	16,66
Ativo Não Circulante Mantido para Venda		0,00	0,00	0,00	0,00	-
VPD Pagas Antecipadamente		12.300,00	0,01	0,00	0,00	-
Total do Ativo Circulante		72.165.967,14	50,23	61.878.094,05	48,00	16,63
ATIVO NÃO CIRCULANTE						
Realizável a Longo Prazo		0,00	0,00	0,00	0,00	-
Investimentos	1.2	0,00	0,00	0,00	0,00	-
Imobilizado		71.499.049,06	49,77	67.041.796,87	52,00	6,55
Intangível		0,00	0,00	0,00	0,00	-
Total do Ativo Não Circulante		71.499.049,06	49,77	67.041.796,87	52,00	6,55
TOTAL DO ATIVO	1	143.665.016,20		128.919.890,92		11,44
R\$,1,00						
PASSIVO E PATRIMÔNIO LÍQUIDO	NOTA	EXERCÍCIO ATUAL	AV%	EXERCÍCIO ANTERIOR	AV%	AH%
PASSIVO CIRCULANTE						
Obrigações Trabalhistas, Previdenciárias e Assistenciais a Pagar a Curto Prazo		1.715.048,71	1,19	515.387,56	0,40	232,77
Empréstimos e Financiamentos a Curto Prazo		0,00	0,00	0,00	0,00	-
Fornecedores e Contas a Pagar a Curto Prazo	2.1	15.953.647,71	11,10	29.341.476,42	22,76	45,63
Obrigações Fiscais a Curto Prazo		2.984,88	0,00	8.619,61	0,01	65,97
Transferências Fiscais a Curto Prazo		0,00	0,00	0,00	0,00	-
Provisões a Curto Prazo		10.261.512,60	7,14	10.261.512,60	7,96	-
Demais Obrigações a Curto Prazo		9.570.497,83	6,66	9.458.353,87	7,34	1,79
Total do Passivo Circulante		37.503.691,73	26,10	49.585.350,06	38,46	24,37
PASSIVO NÃO CIRCULANTE						
Obrigações Trabalhistas, Previdenciárias e Assistenciais a Pagar a Longo Prazo		20.733.420,04	14,43	23.606.886,88	18,31	12,17
Empréstimos e Financiamentos a Longo Prazo		0,00	0,00	0,00	0,00	-
Fornecedores e Contas a Pagar a Longo Prazo		0,00	0,00	0,00	0,00	-
Obrigações Fiscais a Longo Prazo	2,2	0,00	0,00	0,00	0,00	-
Transferências Fiscais a Longo Prazo		0,00	0,00	0,00	0,00	-
Provisões a Longo Prazo		33.217.506,30	23,12	33.217.506,30	25,77	-
Demais Obrigações a Longo Prazo		0,00	0,00	0,00	0,00	-
Resultado Diferido		0,00	0,00	0,00	0,00	-
Total do Passivo Não Circulante		53.950.926,34	37,55	56.824.393,18	44,08	5,06
PATRIMÔNIO LÍQUIDO						
Patrimônio Social e Capital Social		55.528.079,40	38,65	55.528.079,40	43,07	-
Adiantamento Para Futuro Aumento de Capital		0,00	0,00	0,00	0,00	-
Reservas de Capital		0,00	0,00	0,00	0,00	-
Ajustes de Avaliação Patrimonial		0,00	0,00	0,00	0,00	-
Reservas de Lucros	3	0,00	0,00	0,00	0,00	-
Demais Reservas		0,00	0,00	0,00	0,00	-
Resultados Acumulados		-3.317.681,27	-2,31	-33.017.931,72	-25,61	89,95
(-) Ações / Cotas em Tesouraria		0,00	0,00	0,00	0,00	-
Total do Patrimônio Líquido		52.210.398,13	36,34	22.510.147,68	17,46	131,94
TOTAL DO PASSIVO E DO PATRIMÔNIO LÍQUIDO	2	143.665.016,20		128.919.890,92		11,44



PREFEITURA DA CIDADE DO RECIFE

BALANÇO PATRIMONIAL

UG: 501000 - AUTARQUIA DE MANUTENÇÃO E LIMPEZA URBANA - EMLURB

Acumulado até 14/2025

Emitido em: 24/03/26 16:05

Anexo XIV, da Lei 4.320/64

R\$ 1,00

ATIVO	EXERCÍCIO ATUAL	EXERCÍCIO ANTERIOR
ATIVO CIRCULANTE		
Caixa e Equivalentes de Caixa	30.509.378,98	24.953.331,76
Créditos a Curto Prazo	0,00	0,00
Demais Créditos e Valores a Curto Prazo	9.989.274,25	9.790.449,47
Investimentos e Aplicações Temporárias a Curto Prazo	0,00	0,00
Estoques	31.655.013,91	27.134.312,82
Ativo Não Circulante Mantido para Venda	0,00	0,00
VPD Pagas Antecipadamente	12.300,00	0,00
Total do Ativo Circulante	72.165.967,14	61.878.094,05
ATIVO NÃO CIRCULANTE		
Realizável a Longo Prazo	0,00	0,00
Investimentos	0,00	0,00
Imobilizado	71.499.049,06	67.041.796,87
Intangível	0,00	0,00
Total do Ativo Não Circulante	71.499.049,06	67.041.796,87
TOTAL DO ATIVO	143.665.016,20	128.919.890,92

Documento Assinado Digitalmente por: DANIEL SABOYA PAES BARRETO, ANGELA BASANTE DE CAMPOS
Acesse em: <https://etec.tce.pe.gov.br/epv/validaDoc.seam> Código do documento: e2fa030f-11bd-42f9-90df-b65084d26176



PREFEITURA DA CIDADE DO RECIFE

BALANÇO PATRIMONIAL

UG: 501000 - AUTARQUIA DE MANUTENÇÃO E LIMPEZA URBANA - EMLURB

Acumulado até 14/2025

Emitido em: 24/03/26 16:05

Anexo XIV, da Lei 4.320/64

R\$ 1,00

PASSIVO E PATRIMÔNIO LÍQUIDO	EXERCÍCIO ATUAL	EXERCÍCIO ANTERIOR
PASSIVO CIRCULANTE		
Obrigações Trabalhistas, Previdenciárias e Assistenciais a Pagar a Curto Prazo	1.715.048,71	515.387,56
Empréstimos e Financiamentos a Curto Prazo	0,00	0,00
Fornecedores e Contas a Pagar a Curto Prazo	15.953.647,71	29.341.476,42
Obrigações Fiscais a Curto Prazo	2.984,88	8.619,61
Transferências Fiscais a Curto Prazo	0,00	0,00
Provisões a Curto Prazo	10.261.512,60	10.261.512,60
Demais Obrigações a Curto Prazo	9.570.497,83	9.458.353,87
Total do Passivo Circulante	37.503.691,73	49.585.350,06
PASSIVO NÃO CIRCULANTE		
Obrigações Trabalhistas, Previdenciárias e Assistenciais a Pagar a Longo Prazo	20.733.420,04	23.606.886,88
Empréstimos e Financiamentos a Longo Prazo	0,00	0,00
Fornecedores e Contas a Pagar a Longo Prazo	0,00	0,00
Obrigações Fiscais a Longo Prazo	0,00	0,00
Transferências Fiscais a Longo Prazo	0,00	0,00
Provisões a Longo Prazo	33.217.506,30	33.217.506,30
Demais Obrigações a Longo Prazo	0,00	0,00
Resultado Diferido	0,00	0,00
Total do Passivo Não Circulante	53.950.926,34	56.824.393,18
PATRIMÔNIO LÍQUIDO		
Patrimônio Social e Capital Social	55.528.079,40	55.528.079,40
Adiantamento Para Futuro Aumento de Capital	0,00	0,00
Reservas de Capital	0,00	0,00
Ajustes de Avaliação Patrimonial	0,00	0,00
Reservas de Lucros	0,00	0,00
Demais Reservas	0,00	0,00
Resultados Acumulados	-3.317.681,27	-33.017.931,72
(-) Ações / Cotas em Tesouraria	0,00	0,00
Total do Patrimônio Líquido	52.210.398,13	22.510.147,68
TOTAL DO PASSIVO E DO PATRIMÔNIO LÍQUIDO	143.665.016,20	128.919.890,92

FONTE: Siafim



PREFEITURA DA CIDADE DO RECIFE

ANEXO 1 - QUADRO DOS ATIVOS E PASSIVOS FINANCEIROS E PERMANENTES

UG: 501000 - AUTARQUIA DE MANUTENÇÃO E LIMPEZA URBANA - EMLURB

Acumulado até 14/2025

Emitido em: 19/03/26 15:07

R\$ 1,00

Anexo XIV, da Lei 4.320/64

	Exercício Atual	Exercício Anterior
Ativo (I)		
Ativo Financeiro	35.666.535,31	29.911.586,08
Ativo Permanente	107.998.480,89	99.008.304,84
Total do Ativo	143.665.016,20	128.919.890,92
Passivo (II)		
Passivo Financeiro	22.456.258,57	39.313.577,42
Passivo Permanente	68.998.359,50	67.096.165,82
Total do Passivo	91.454.618,07	106.409.743,24
Saldo Patrimonial (III) = (I - II)	52.210.398,13	22.510.147,68

FONTE: Siafim



PREFEITURA DA CIDADE DO RECIFE
QUADRO DAS CONTAS DE COMPENSAÇÃO
UG: 501000 - AUTARQUIA DE MANUTENÇÃO E LIMPEZA URBANA - EMLURB
Acumulado até 13/2025

Emitido em: 24/03/26 14:32

Anexo XIV, da Lei 4.320/64

R\$ 1,00

	Exercício Atual	Exercício Anterior
Atos Potenciais Ativos		
Garantias e Contragarantias Recebidas	65.951.990,96	65.951.990,96
Direitos Conveniados e outros instrumentos congêneres	0,00	0,00
Direitos Contratuais	0,00	0,00
Outros Atos Potenciais Ativos	0,00	0,00
Total dos Atos Potenciais Ativos	65.951.990,96	65.951.990,96
Atos Potenciais Passivos		
Garantias e Contragarantias concedidas	0,00	0,00
Obrigações conveniadas e outros instrumentos congêneres	0,00	0,00
Obrigações contratuais	3.359.153.908,49	2.412.714.436,64
Outros atos potenciais passivos	0,00	0,00
Total dos Atos Potenciais Passivos	3.359.153.908,49	2.412.714.436,64

FONTE: Siafim



PREFEITURA DA CIDADE DO RECIFE
QUADRO DO SUPERÁVIT - DÉFICIT FINANCEIRO
UG: 501000 - AUTARQUIA DE MANUTENÇÃO E LIMPEZA URBANA - EMLURB
Acumulado até 14/2025

Emitido em: 19/03/26 10:19

R\$ 1,00

Anexo XIV, da Lei 4.320/64

FUNTE DE RECURSOS	EXERCÍCIO ATUAL	EXERCÍCIO ANTERIOR
Fontes Ordinárias	21.287.955,75	7.450.158,75
500 - RECURSOS NÃO VINCULADOS DE IMPOSTOS	11.178.326,68	2.952.911,01
501 - OUTROS RECURSOS NÃO VINCULADOS	10.109.629,07	4.497.247,74
Fontes Vinculadas	-8.077.679,01	-18.785.064,72
700 - OUTRAS TRANSF. CONV. OU INSTRUM. CONGÊNERES - UNIÃO	2.442.956,31	1.992.903,10
701 - OUTRAS TRANSF. CONV. OU INSTRUM. CONGÊNERES - ESTADOS	1.516.598,02	1.516.598,02
702 - OUTRAS TRANSF. CONV. OU INSTRUM. CONGÊNERES - MUNICÍPIOS	40.360,72	65.435,90
706 - TRANSFERÊNCIA ESPECIAL DA UNIÃO	-87.913,08	-673.068,51
711 - DEMAIS TRANSF. OBRIG. NÃO DECO. DE REPARTI DE RECEITAS	0,00	0,00
750 - RECURSOS DA CIDE	0,00	0,00
751 - RECURSOS DA COSIP	-87.877,27	-173.924,20
753 - RECURSOS PROVENIENTES DE TAXAS E CONTRIBUIÇÕES	-5.019.334,03	-21.048.971,47
754 - RECURSOS DE OPERAÇÕES DE CRÉDITO	-3.900.770,20	-1.736.793,36
756 - RECURSOS DE ALIENAÇÃO DE BENS/ATIVOS - ADM. INDIRETA	1.474.183,44	1.350.145,00
757 - REC. DEP. JUDICIAIS-LIDES DAS QUAIS O ENTE FAZ PARTE	0,00	0,00
762 - RECURSOS DE ALIENAÇÃO DE ATIVOS - CESSÃO DE DIREITOS CREDITÓRIOS	-9.184,81	0,00
780 - OPERAÇÃO DE CRÉDITO - PBL - BID	0,00	0,00
869 - OUTROS RECURSOS EXTRAORCAMENTÁRIOS	-3.783.421,12	0,00
899 - OUTROS RECURSOS VINCULADOS	-663.276,99	-77.389,20
TOTAL DAS FONTES DE RECURSOS	13.210.276,74	-11.334.905,97

FONTE: Siafim



BALANÇO FINANCEIRO
DEMONSTRAÇÕES CONTÁBEIS E NOTAS EXPLICATIVAS
EM 31 DE DEZEMBRO DE 2025

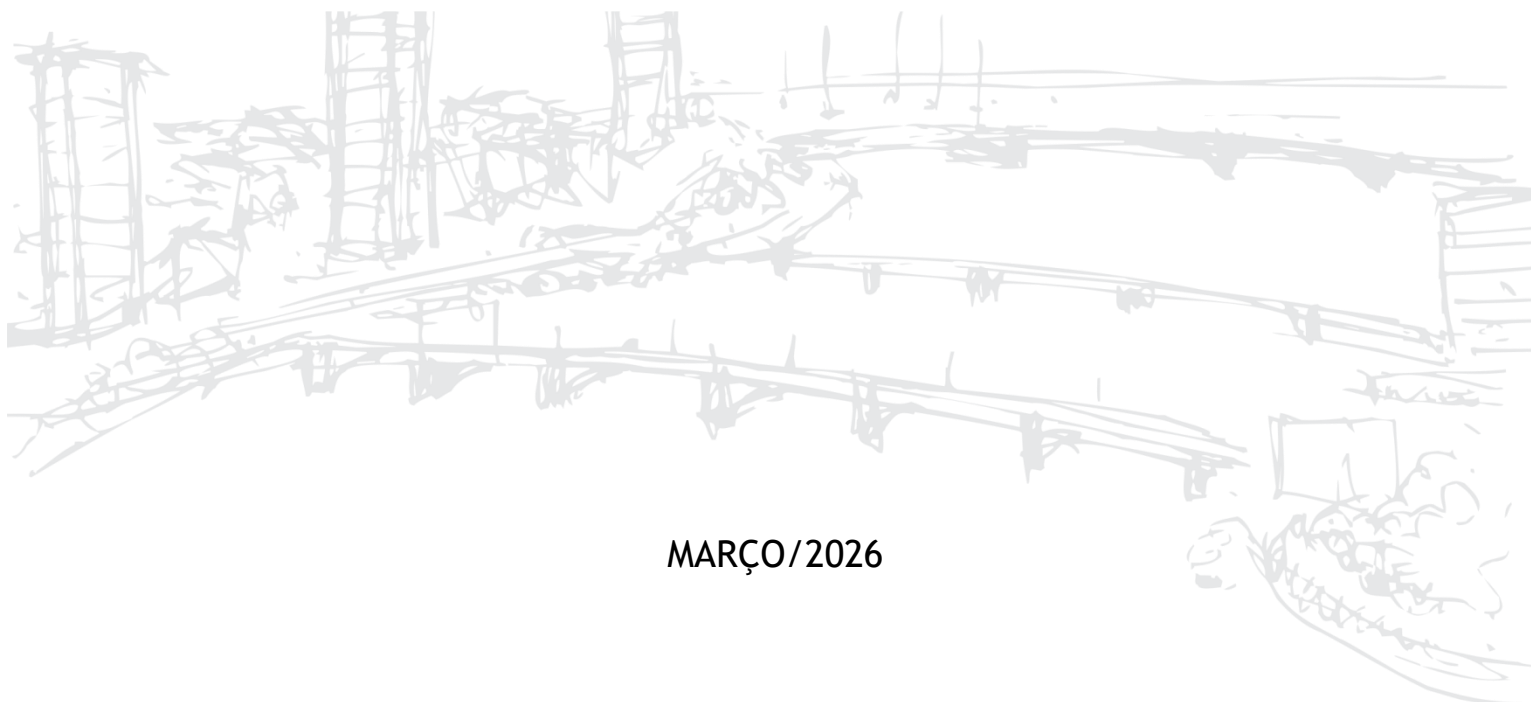

MARÇO/2026



NOTAS EXPLICATIVAS ÀS DEMONSTRAÇÕES CONTÁBEIS EM 31 DE DEZEMBRO DE 2025 (Valores expressos em reais)

Balanço Financeiro

O Balanço Financeiro evidencia o movimento das operações financeiras do exercício, a Receita e Despesa Orçamentária, os recebimentos e pagamentos de natureza Extra-orçamentárias, bem como o saldo financeiro proveniente do exercício anterior e os que transferem para o exercício seguinte.

O Balanço Financeiro da Autarquia para o período de 01 de janeiro a 31 de dezembro 2025 foi elaborado pela Contabilidade Geral do Município e enviado para apresentação e análise dos resultados. O Demonstrativo está de acordo com a Norma Brasileira de Contabilidade, NBC TSP Estrutura Conceitual, de 13 de setembro de 2016, e do Manual de Contabilidade Aplicada ao Setor Público - MCASP, parte V da 11ª Edição de 2024.

A análise do Demonstrativo objetiva ainda atender ao Relatório Contábil de Propósito Geral das Entidades do Setor Público (RCPG), no item 2.21, A inclusão nos RCPGs de informação que auxilia os usuários na avaliação da extensão na qual as receitas, as despesas, os fluxos de caixa e os resultados financeiros da entidade devem estar em conformidade com as estimativas refletidas nos orçamentos aprovados.

Nota 1 - Receitas e Despesas Orçamentárias Vinculadas e não Vinculadas

No exercício de 2025 As receitas orçamentárias não vinculadas correspondem aos valores arrecadados pela Autarquia através da fonte de recursos 0501 (recursos próprios), no valor de R\$ 5.558.050,41. No que diz respeito às receitas vinculadas o total foi de R\$ 136.432,63, perfazendo um total de R\$ 5.694.483,04

Já as despesas orçamentárias apresentaram o montante de R\$ 839.091.655,37. Sendo os dispêndios classificados em Ordinários pagos com recursos próprios ou pela Prefeitura do Recife (fonte 0501), no valor de R\$ 348.285.027,81. Já os recursos vinculados nos quais os recursos são repassados pela Prefeitura do Recife para o custeio das atividades, fonte -0500 ou 0501, fonte 0751- Iluminação Pública, fonte 0753 - Limpeza Urbana, fonte 0899- Necrópoles. Também as fontes de convênios ou Operações de Créditos (fonte 701, 702, e 706, 754) para investimentos, somaram o montante total de 490.806.627,56

Nota 2 - Transferências Financeiras Concedidas e Recebidas

Transferências Recebidas foram os valores repassados pela prefeitura do Recife para cumprimento das obrigações da Autarquia (fonte 500 ou 501, 751, e 753) que no exercício de 2025 apresentaram o valor de R\$ 858.890.746,05. Já as Transferências concedidas apresentaram os valores repassados de R\$ 3.814.190,49



Nota 3 - Pagamentos e Recebimentos Extraorçamentários

Os recursos de natureza extraorçamentários não estão previstos na LOA, e representam direitos e valores que estão sob a guarda da Autarquia como cauções, garantias e consignações, que tão logo sejam solicitados a restituição ou da competência para pagamento serão baixados, como é o caso das consignações. São valores relevantes devido ao porte da natureza dos serviços executados pela Autarquia.

Nota 4 - Resultado do Balanço Financeiro

O resultado financeiro corresponde à diferença entre os saldos das disponibilidades do início e fim do exercício, gerando a situação líquida de caixa do exercício. No exercício de 2025 foram inscritos o valor de R\$ 30.881.788,77, e o valor de R\$ 25.325.741,55 do ano anterior (2024), gerando um resultado financeiro do exercício positivo de R\$ 5.556.047,22, conforme quadro abaixo:

Resultado financeiro	Valor
Saldo para o ano seguinte	30.881.788,77
(-)Saldo do Ano Anterior	25.325.741,55
Resultado Financeiro do Exercício	5.556.047,22

O resultado demonstra que houve uma variação positiva das disponibilidades, tanto no confronto entre ingressos e dispêndios como também situação líquida de caixa do exercício. A entidade gerou caixa como subsídio da capacidade financeira. Contudo, avaliação da entidade deixa claro que os recursos próprios são insuficientes para realizar os gastos necessários. Cabe o repasse pela Prefeitura da Cidade do Recife, OUA celebração de Convênios ou Operações de Crédito, a fim de atender aos propósitos da Autarquia.

Ingressos	Valor	Dispêndios	Valor
Despesas Orçamentárias	839.091.655,37	Receitas Orçamentárias	5.694.483,04
Transferências concedidas	3.814.190,49	Transferências recebidas	858.890.746,05
Pagamentos Extraorçamentários	187.507.793,80	Recebimentos Extraorçamentários	171.384.457,79
Total	1.035.969.686,88	Total	1.030.413.639,66
Resultado Ingressos do Exercício	5.556.047,22		



BALANÇO FINANCEIRO - ANO 2025

R\$,1,00

INGRESSOS

	NOTA	EXERCÍCIO ATUAL	EXERCÍCIO ANTERIOR	AH%
Receita Orçamentária (I)		5.694.483,04	10.418.867,42	-45,34451
Recursos Não Vinculados		5.558.050,41	8.177.424,28	
Recursos Vinculados (EXCETO AO RPPS)		136.432,63	2.241.443,14	
Recursos Vinculados à Educação		0,00	0,00	
Recursos Vinculados à Saúde		0,00	0,00	
Recursos Vinculados à Assistência Social		0,00	0,00	
Recursos Vinculados à Previdência Social (EXCETO RPPS)		0,00	0,00	
Demais Vinculações Decorrentes de Transferências		5.694,19	1.878.843,14	
Demais Vinculações Legais		130.738,44	362.600,00	
Outras Vinculações		0,00	0,00	
Recursos Vinculados ao RPPS		0,00	0,00	
Recursos Vinculados ao RPPS - Fundo em Capitalização (Plano Previdenciário)		0,00	0,00	
Recursos Vinculados ao RPPS - Fundo em Repartição (Plano Financeiro)		0,00	0,00	
Recursos Vinculados ao RPPS - Taxa de Administração		0,00	0,00	
Transferências Financeiras Recebidas (II)		858.890.746,05	805.529.935,97	6,6243112
Transferências Recebidas para a Execução Orçamentária		858.890.746,05	805.529.935,97	
Transferências Financeiras Recebidas Independentes de Execução		0,00	0,00	
Transferências Recebidas para Aportes de recursos para o RPPS		0,00	0,00	
Transferências Recebidas para Aportes de recursos para o RGPS		0,00	0,00	
Transferências Recebidas para o Sistema de Proteção Social dos Militares		0,00	0,00	
Outras Movimentações Financeiras Recebidas (III)		0,00	0,00	
Resgates de Investimentos e Aplicações Financeiras		0,00	0,00	
Desbloqueios de Valores em Caixa		0,00	0,00	
Recebimentos Extraorçamentários (IV)		171.384.457,79	239.055.766,71	-28,30775
Inscrição de Restos a Pagar Não Processados		0,00	0,00	
Inscrição de Restos a Pagar Processados		13.855.108,40	34.495.848,37	
Depósitos Restituíveis e Valores Vinculados		120.933.639,07	142.944.769,71	
Outros Recebimentos Extraorçamentários		36.595.710,32	61.615.148,63	
Saldo do Exercício Anterior (V)		25.325.741,55	20.509.321,93	23,484051
Caixa e Equivalentes de Caixa (exceto RPPS)		24.953.331,76	20.136.912,14	
Caixa e Equivalentes de Caixa RPPS		0,00	0,00	
Depósitos Restituíveis e Valores Vinculados		372.409,79	372.409,79	
TOTAL (VI) = (I+II+III+IV+V)		1.061.295.428,43	1.075.513.892,03	-1,322016

DISPÊNDIOS

	NOTA	EXERCÍCIO ATUAL	EXERCÍCIO ANTERIOR	AH%
Despesa Orçamentária (VII)		839.091.655,37	876.943.319,91	- 4,32
Recursos Não Vinculados		348.285.027,81	344.254.862,87	
Recursos Vinculados (EXCETO AO RPPS)		490.806.627,56	532.688.457,04	
Recursos Vinculados à Educação		0,00	0,00	
Recursos Vinculados à Saúde		0,00	0,00	
Recursos Vinculados à Assistência Social		0,00	0,00	
Recursos Vinculados à Previdência Social (EXCETO RPPS)		0,00	0,00	
Demais Vinculações Decorrentes de Transferências		1.197.600,64	16.730.432,62	
Demais Vinculações Legais		482.510.832,60	510.145.141,70	
Outras Vinculações		7.098.194,32	5.812.882,72	
Recursos Vinculados ao RPPS		0,00	0,00	
Recursos Vinculados ao RPPS - Fundo em Capitalização (Plano Previdenciário)		0,00	0,00	
Recursos Vinculados ao RPPS - Fundo em Repartição (Plano Financeiro)		0,00	0,00	
Recursos Vinculados ao RPPS - Taxa de Administração		0,00	0,00	
Transferências Financeiras Concedidas (VIII)		3.814.190,49	35.061.044,17	- 89,12
Transferências Concedidas para a Execução Orçamentária		3.814.190,49	35.061.044,17	
Transferências Concedidas Independentes de Execução Orçamentária		0,00	0,00	
Transferências Concedidas para Aportes de recursos para o RPPS		0,00	0,00	
Transferências Concedidas para Aportes de recursos para o RGPS		0,00	0,00	
Transferências Concedidas para o Sistema de Proteção Social dos Militares		0,00	0,00	
Outras Movimentações Financeiras Concedidas (IX)		0,00	0,00	
Transferências para Investimentos e Aplicações Financeiras		0,00	0,00	
Bloqueios de Valores em Caixa		0,00	0,00	
Pagamentos Extraorçamentários (X)		187.507.793,80	270.285.858,53	- 30,63
Pagamentos de Restos a Pagar Não Processados		0,00	0,00	
Pagamentos de Restos a Pagar Processados		33.818.431,09	61.265.913,07	
Depósitos Restituíveis e Valores Vinculados		117.150.217,95	172.503.217,06	
Outros Pagamentos Extraorçamentários		36.539.144,76	36.516.728,40	
Saldo para o Exercício Seguinte (XI)		30.881.788,77	25.325.741,55	21,94
Caixa e Equivalentes de Caixa (EXCETO RPPS)		30.509.378,98	24.953.331,76	
Caixa e Equivalentes de Caixa RPPS		0,00	0,00	
Depósitos Restituíveis e Valores Vinculados		372.409,79	372.409,79	
TOTAL (XII) = (VII+VIII+IX+X+XI)		1.061.295.428,43	1.207.615.964,16	- 12,12

FONTE: SIAFIM Recife-Sistema Integrado de Administração Financeira da Prefeitura de Recife.



PREFEITURA DA CIDADE DO RECIFE

BALANÇO FINANCEIRO

UG: 501000 - AUTARQUIA DE MANUTENÇÃO E LIMPEZA URBANA - EMLURB

Acumulado até 13/2025

Emitido em: 10/03/26 14:01

Anexo XIII, da Lei 4.320/64

R\$ 1,00

INGRESSOS		
	EXERCÍCIO ATUAL	EXERCÍCIO ANTERIOR
Receita Orçamentária (I)	5.694.483,04	10.418.867,42
Recursos Não Vinculados	5.558.050,41	8.177.424,28
Recursos Vinculados (EXCETO AO RPPS)	136.432,63	2.241.443,14
Recursos Vinculados à Educação	0,00	0,00
Recursos Vinculados à Saúde	0,00	0,00
Recursos Vinculados à Assistência Social	0,00	0,00
Recursos Vinculados à Previdência Social (EXCETO RPPS)	0,00	0,00
Demais Vinculações Decorrentes de Transferências	5.694,19	1.878.843,14
Demais Vinculações Legais	130.738,44	362.600,00
Outras Vinculações	0,00	0,00
Recursos Vinculados ao RPPS	0,00	0,00
Recursos Vinculados ao RPPS - Fundo em Capitalização (Plano Previdenciário)	0,00	0,00
Recursos Vinculados ao RPPS - Fundo em Repartição (Plano Financeiro)	0,00	0,00
Recursos Vinculados ao RPPS - Taxa de Administração	0,00	0,00
Transferências Financeiras Recebidas (II)	858.890.746,05	805.529.935,97
Transferências Recebidas para a Execução Orçamentária	858.890.746,05	805.529.935,97
Transferências Financeiras Recebidas Independentes de Execução Orçamentária	0,00	0,00
Transferências Recebidas para Aportes de recursos para o RPPS	0,00	0,00
Transferências Recebidas para Aportes de recursos para o RGPS	0,00	0,00
Transferências Recebidas para o Sistema de Proteção Social dos Militares	0,00	0,00
Outras Movimentações Financeiras Recebidas (III)	0,00	0,00
Resgates de Investimentos e Aplicações Financeiras	0,00	0,00
Desbloqueios de Valores em Caixa	0,00	0,00
Recebimentos Extraorçamentários (IV)	171.384.457,79	239.055.766,71
Inscrição de Restos a Pagar Não Processados	0,00	0,00
Inscrição de Restos a Pagar Processados	13.855.108,40	34.495.848,37
Depósitos Restituíveis e Valores Vinculados	120.933.639,07	142.944.769,71
Outros Recebimentos Extraorçamentários	36.595.710,32	61.615.148,63
Saldo do Exercício Anterior (V)	25.325.741,55	20.509.321,93
Caixa e Equivalentes de Caixa (exceto RPPS)	24.953.331,76	20.136.912,14
Caixa e Equivalentes de Caixa RPPS	0,00	0,00
Depósitos Restituíveis e Valores Vinculados	372.409,79	372.409,79
TOTAL (VI) = (I+II+III+IV+V)	1.061.295.428,43	1.075.513.892,03



PREFEITURA DA CIDADE DO RECIFE

BALANÇO FINANCEIRO

UG: 501000 - AUTARQUIA DE MANUTENÇÃO E LIMPEZA URBANA - EMLURB

Acumulado até 13/2025

Emitido em: 10/03/26 14:01

Anexo XIII, da Lei 4.320/64

R\$ 1,00

DISPÊNDIOS		
	EXERCÍCIO ATUAL	EXERCÍCIO ANTERIOR
Despesa Orçamentária (VII)	839.091.655,37	876.943.319,91
Recursos Não Vinculados	348.285.027,81	344.254.862,87
Recursos Vinculados (EXCETO AO RPPS)	490.806.627,56	532.688.457,04
Recursos Vinculados à Educação	0,00	0,00
Recursos Vinculados à Saúde	0,00	0,00
Recursos Vinculados à Assistência Social	0,00	0,00
Recursos Vinculados à Previdência Social (EXCETO RPPS)	0,00	0,00
Demais Vinculações Decorrentes de Transferências	1.197.600,64	16.730.432,62
Demais Vinculações Legais	482.510.832,60	510.145.141,70
Outras Vinculações	7.098.194,32	5.812.882,72
Recursos Vinculados ao RPPS	0,00	0,00
Recursos Vinculados ao RPPS - Fundo em Capitalização (Plano Previdenciário)	0,00	0,00
Recursos Vinculados ao RPPS - Fundo em Repartição (Plano Financeiro)	0,00	0,00
Recursos Vinculados ao RPPS - Taxa de Administração	0,00	0,00
Transferências Financeiras Concedidas (VIII)	3.814.190,49	35.061.044,17
Transferências Concedidas para a Execução Orçamentária	3.814.190,49	35.061.044,17
Transferências Concedidas Independentes de Execução Orçamentária	0,00	0,00
Transferências Concedidas para Aportes de recursos para o RPPS	0,00	0,00
Transferências Concedidas para Aportes de recursos para o RGPS	0,00	0,00
Transferências Concedidas para o Sistema de Proteção Social dos Militares	0,00	0,00
Outras Movimentações Financeiras Concedidas (IX)	0,00	0,00
Transferências para Investimentos e Aplicações Financeiras	0,00	0,00
Bloqueios de Valores em Caixa	0,00	0,00
Pagamentos Extraorçamentários (X)	187.507.793,80	270.285.858,53
Pagamentos de Restos a Pagar Não Processados	0,00	0,00
Pagamentos de Restos a Pagar Processados	33.818.431,09	61.265.913,07
Depósitos Restituíveis e Valores Vinculados	117.150.217,95	172.503.217,06
Outros Pagamentos Extraorçamentários	36.539.144,76	36.516.728,40
Saldo para o Exercício Seguinte (XI)	30.881.788,77	25.325.741,55
Caixa e Equivalentes de Caixa (EXCETO RPPS)	30.509.378,98	24.953.331,76
Caixa e Equivalentes de Caixa RPPS	0,00	0,00
Depósitos Restituíveis e Valores Vinculados	372.409,79	372.409,79
TOTAL (XII) = (VII+VIII+IX+X+XI)	1.061.295.428,43	1.207.615.964,16

FONTE: Siafim



PREFEITURA DA CIDADE DO RECIFE
BALANÇO FINANCEIRO - QUADRO ANEXO
UG: 501000 - AUTARQUIA DE MANUTENÇÃO E LIMPEZA URBANA - EMLURB
Acumulado até 13/2025

Emitido em: 11/03/26 08:28
R\$ 1,00

Anexo XIII, da Lei 4.320/64

	Exercício Atual			Exercício Anterior		
	Receita Orçamentária (a)	Deduções da Receita Orçamentária (b)	Saldo (c) = (a-b)	Receita Orçamentária (d)	Deduções da Receita Orçamentária (e)	Saldo (f) = (d-e)
Recursos Não Vinculados	5.558.050,41	0,00	5.558.050,41	8.177.424,28	0,00	8.177.424,28
Recursos Vinculados (EXCETO AO RPPS)	136.432,63	0,00	136.432,63	2.241.443,14	0,00	2.241.443,14
Recursos Vinculados à Educação	0,00	0,00	0,00	0,00	0,00	0,00
Recursos Vinculados à Saúde	0,00	0,00	0,00	0,00	0,00	0,00
Recursos Vinculados à Assistência Social	0,00	0,00	0,00	0,00	0,00	0,00
Recursos Vinculados à Previdência Social (Exceto ao RPPS)	0,00	0,00	0,00	0,00	0,00	0,00
Demais Vinculações Decorrentes de Transferências	5.694,19	0,00	5.694,19	1.878.843,14	0,00	1.878.843,14
Demais Vinculações Legais	130.738,44	0,00	130.738,44	362.600,00	0,00	362.600,00
Outras Vinculações	0,00	0,00	0,00	0,00	0,00	0,00
Recursos Vinculados ao RPPS	0,00	0,00	0,00	0,00	0,00	0,00
Recursos Vinculados ao RPPS - Fundo em Capitalização (Plano Previdenciário)	0,00	0,00	0,00	0,00	0,00	0,00
Recursos Vinculados ao RPPS - Fundo em Repartição (Plano Financeiro)	0,00	0,00	0,00	0,00	0,00	0,00
Recursos Vinculados ao RPPS - Taxa de Administração	0,00	0,00	0,00	0,00	0,00	0,00
TOTAL	5.694.483,04	0,00	5.694.483,04	10.418.867,42	0,00	10.418.867,42

FONTE: Siafim



DEMONSTRAÇÃO DAS VARIAÇÕES PATRIMONIAIS - DVP
DEMONSTRAÇÕES CONTÁBEIS E NOTAS EXPLICATIVAS
EM 31 DE DEZEMBRO DE 2025

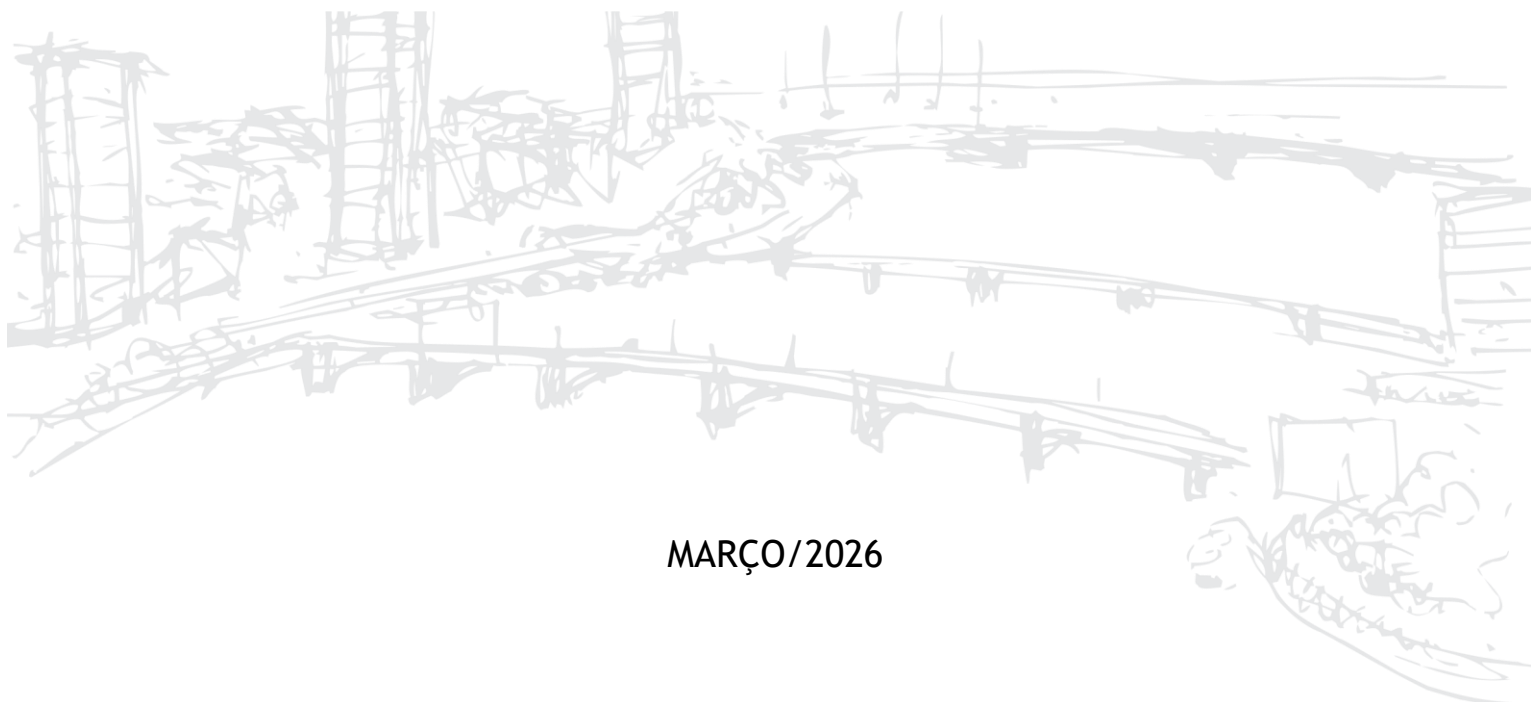

MARÇO/2026



NOTAS EXPLICATIVAS ÀS DEMONSTRAÇÕES CONTÁBEIS EM 31 DE DEZEMBRO DE 2025 (Valores expressos em reais)

Demonstração das Variações Patrimoniais e principais práticas contábeis

A Demonstração das Variações Patrimoniais evidencia as alterações ocorridas no patrimônio da Autarquia durante o exercício financeiro, resultantes ou independentes da execução orçamentária.

A Demonstração das Variações Patrimoniais foram codificadas de acordo com a Norma Brasileira de Contabilidade, NBC TSP Estrutura Conceitual, de 13 de setembro de 2016, e do Manual de Contabilidade Aplicada ao Setor Público - MCASP, parte V da 11ª Edição de 2024. A análise do Demonstrativo objetiva ainda atender ao Relatório Contábil de Propósito Geral das Entidades do Setor Público (RCPG), no item 2.14 quanto à informação sobre a situação patrimonial do governo ou outra entidade do setor público possibilita aos usuários identificarem os recursos da entidade e as demandas sobre esses recursos na data de divulgação do relatório.

A Demonstração das Variações Patrimoniais da Autarquia para o período de 01 de janeiro a 31 de dezembro 2025 foi elaborado pela Contabilidade Geral do Município e enviado para apresentação e análise dos resultados.

Documento Assinado Digitalmente por: DANIEL SABOYA PAES BARRETO, ANGELA BASANTE DE CAMPOS
Acesse em: <https://ste.tee.pe.gov.br/ep/validaDoc.seam> Código do documento: 61c86bf3-9214-46a5-b890-ba11bec13067

Nota 1 - Variações Patrimoniais Aumentativas - VPA

As Variações Patrimoniais Aumentativas em 2025 aprestaram o valor de R\$ 865.523.850,64, uma redução de 5,20% com relação ao resultado de 2024 (R\$ 913.023.822,57). Os valores estão relacionados com a redução na arrecadação de receitas próprias, Exploração de Bens e Direitos e Prestação de Serviços (-60,68%), e das receitas referentes à Indenizações e Restituições (-54,47%). Como também nos repasses recebidos da Prefeitura do Recife (-4,84%).

Contudo, cabe destacar a evolução nas Remunerações de Depósitos Bancários e Aplicações Financeiras de 85,08% em relação ao exercício de 2024, bem como nos ganhos com Alienação e cancelamento de Restos a Pagar pela Prefeitura do Recife no percentual de 84,49%. Abaixo, o quadro destaca a composição das variações aumentativas para o exercício de 2025.



VARIAÇÕES PATRIMONIAIS AUMENTATIVAS	2025
Exploração de Bens e Direitos e Prestação de Serviços	1.202.549,45
Remuneração de Depósitos Bancários e Aplicações Financeiras	1.643.761,88
VPAs Financeiras - Contas Emendas	261.204,27
Transferências Intragovernamentais - PCR	858.890.746,05
Ganhos com Alienação	130.738,44
Cancelamento de Restos Pagar - PCR	677.417,28
Indenizações e Restituições	2.717.433,27
	865.523.850,64

Nota 2 - Variações Patrimoniais Diminutivas - VPD

As Variações Patrimoniais Diminutivas em 2025 aprestaram o valor de R\$ 774.224.885,89, uma redução de 9,75% com relação ao resultado de 2024 (R\$ 857.852.752,76). Os valores estão relacionados com a redução nos gastos com pessoal da ordem de 10,32%. Como também nos gastos com a prestação de serviços e material de consumo de 5,66%. É possível observar que diferentemente, as despesas com Indenizações e encargos da dívida houve um aumento nos gastos da ordem de 125,59% e 19,55%, respectivamente.

Por problemas de ajustes no ativo imobilizado, não foi possível realizar as contabilizações das despesas com Depreciação, Amortização e Exaustão no período. Abaixo, o quadro destaca a composição das variações diminutivas para o exercício de 2025.

VARIAÇÕES PATRIMONIAIS DIMINUTIVAS	2025
Remuneração a Pessoal	84.801.717,59
Encargos Patronais	21.137.876,25
Outras Variações Patrimoniais Diminutivas - Pessoal e Encargos	1.745.635,88
Uso de Material de Consumo	29.249,94
Serviços	660.546.037,90
Juros da Dívida	1.472.572,18
Transferências Intragovernamentais concedida	3.814.190,49
Tributos - IPVA e IPTU	231.633,35
PASEP	53.161,79
Indenizações e outras VPDs	392.810,52
	774.224.885,89



Nota 3 - Resultado Patrimonial

O valor das Variações Patrimoniais Aumentativas - VPA para o exercício de 2025 apresentou o valor de R\$ 865.523.850,64. Com relação ao exercício de 2024, houve uma redução de 5,20% nas receitas patrimoniais. No montante geral das Variações Patrimoniais Diminutivas - VPD no exercício de 2025 o valor de R\$ 774.224.885,89, evidencia uma redução em relação ao exercício de 2024 da ordem de 9,75%. O resultado de superávit nas variações patrimoniais para o exercício de 2025 está em destaque no quadro abaixo, no valor de R\$ 91.298.964,75. A informação sobre a situação patrimonial possibilita identificar os recursos da entidade disponíveis para atender a tomada de decisão.

Variações Patrimoniais	Valor
Variações Patrimoniais Aumentativas (VPA)	865.523.850,64
Variações Patrimoniais Diminutivas (VPD)	774.224.885,89
Resultado Patrimonial do Período	91.298.964,75



DEMONSTRATIVO DAS VARIAÇÕES PATRIMONIAIS- ANO 2025

	NOTA	EXERCÍCIO	EXERCÍCIO ANTERIOR	AH%
VARIAÇÕES PATRIMONIAIS AUMENTATIVAS	3	865.523.850,64	913.023.822,57	- 5,20
Impostos, Taxas e Contribuições de Melhoria		0,00	0,00	
Impostos		0,00	0,00	
Taxas		0,00	0,00	
Contribuições de Melhoria		0,00	0,00	
Contribuições		0,00	0,00	
Contribuições Sociais		0,00	0,00	
Contribuições de Intervenção no Domínio Econômico		0,00	0,00	
Contribuição de Iluminação Pública		0,00	0,00	
Exploração e Venda de Bens, Serviços e Direitos	1	1.202.549,45	3.058.369,11	- 60,68
Venda de Mercadorias		0,00	0,00	
Venda de Produtos		0,00	0,00	
Exploração de Bens e Direitos e Prestação de Serviços		1.202.549,45	3.058.369,11	
Variações Patrimoniais Aumentativas Financeiras	1	1.904.966,15	1.029.263,29	85,08
Juros e Encargos de Empréstimos e Financiamentos Concedidos		0,00	0,00	
Juros e Encargos de Mora		0,00	0,00	
Variações Monetárias e Cambiais		0,00	0,00	
Descontos Financeiros Obtidos		0,00	0,00	
Remuneração de Depósitos Bancários e Aplicações Financeiras		1.643.761,88	1.029.263,29	
Outras Variações Patrimoniais Aumentativas Financeiras		261.204,27	0,00	
Transferências e Delegações Recebidas	1	858.890.746,05	902.529.512,33	- 4,84
Transferências Intragovernamentais		858.890.746,05	902.529.512,33	
Transferências Inter Governamentais		0,00	0,00	
Transferências das Instituições Privadas		0,00	0,00	
Transferências de Consórcios Públicos		0,00	0,00	
Execução Orçamentária Delegada		0,00	0,00	
Transferências de Pessoas Físicas		0,00	0,00	
Outras Transferências e Delegações Recebidas		0,00	0,00	
Valorização e Ganhos com Ativos e Desincorporação de Passivos	1	808.155,72	438.042,82	84,49
Reavaliação de Ativos		0,00	0,00	
Ganhos com Alienação		130.738,44	362.600,00	
Ganhos com Incorporação de Ativos		0,00	0,00	
Ganhos com Desincorporação de Passivos		677.417,28	75.442,82	
Reversão de Redução a Valor Recuperável		0,00	0,00	
Outras Variações Patrimoniais Aumentativas	1	2.717.433,27	5.968.635,02	- 54,47
Variação Patrimonial Aumentativa a Classificar		0,00	0,00	
Resultado Positivo de Participações		0,00	0,00	
Diversas Variações Patrimoniais Aumentativas		2.717.433,27	5.968.635,02	
VARIAÇÕES PATRIMONIAIS DIMINUTIVAS	3	774.224.885,89	857.852.752,76	- 9,75
Pessoal e Encargos	2	107.685.229,72	120.079.069,77	- 10,32
Remuneração a Pessoal		84.801.717,59	96.889.064,58	
Encargos Patronais		21.137.876,25	20.149.020,78	
Benefícios a Pessoal		0,00	0,00	
Outras Variações Patrimoniais Diminutivas - Pessoal e Encargos		1.745.635,88	3.040.984,41	
Benefícios Previdenciários e Assistenciais		0,00	0,00	
Aposentadorias e Reformas		0,00	0,00	
Pensões		0,00	0,00	
Benefícios de Prestação Continuada		0,00	0,00	
Benefícios Eventuais		0,00	0,00	
Políticas Públicas de Transferência de Renda		0,00	0,00	
Outros Benefícios Previdenciários e Assistenciais		0,00	0,00	
Uso de Bens, Serviços e Consumo de Capital Fixo	2	660.575.287,84	700.198.517,89	- 5,66
Uso de Material de Consumo		29.249,94	88.895,82	
Serviços		660.546.037,90	700.109.622,07	
Depreciação, Amortização e Exaustão		0,00	0,00	
Variações Patrimoniais Diminutivas Financeiras	2	1.472.572,18	1.231.769,69	19,55
Juros e Encargos de Empréstimos e Financiamentos Obtidos		1.472.572,18	1.221.220,98	
Juros e Encargos de Mora		0,00	10.548,71	
Variações Monetárias e Cambiais		0,00	0,00	
Descontos Financeiros Concedidos		0,00	0,00	
Outras Variações Patrimoniais Diminutivas - Financeiras		0,00	0,00	
Transferências e Delegações Concedidas	2	3.814.190,49	35.061.044,17	- 89,12
Transferências Intragovernamentais		3.814.190,49	35.061.044,17	
Transferências Inter Governamentais		0,00	0,00	
Transferências à Instituições Privadas		0,00	0,00	
Transferências à Instituições Multigovernamentais		0,00	0,00	
Transferências à Consórcios Públicos		0,00	0,00	
Execução Orçamentária Delegada		0,00	0,00	
Outras Transferências e Delegações Concedidas		0,00	0,00	
Desvalorização e Perda de Ativos e Incorporação de Passivos		0,00	0,00	
Reavaliação, Redução a Valor Recuperável e Ajuste para Perdas		0,00	0,00	
Perdas com Alienação		0,00	0,00	
Perdas Involuntárias		0,00	0,00	
Incorporação de Passivo		0,00	0,00	
Desincorporação de Ativos		0,00	0,00	
Tributárias	2	284.795,14	1.108.222,55	- 74,30
Impostos, Taxas e Contribuições de Melhoria		231.633,35	366.628,94	
Contribuições		53.161,79	741.593,61	
Outras Variações Patrimoniais Diminutivas	2	392.810,52	174.128,69	125,59
Premiações		0,00	0,00	
Resultado Negativo de Participações		0,00	0,00	
Incentivos		0,00	0,00	
Subvenções Econômicas		0,00	0,00	
Diversas Variações Patrimoniais Diminutivas		392.810,52	174.128,69	
RESULTADO PATRIMONIAL DO PERÍODO	3	91.298.964,75	55.171.069,81	65,48



PREFEITURA DA CIDADE DO RECIFE

VARIAÇÃO PATRIMONIAL

UG: 501000 - AUTARQUIA DE MANUTENÇÃO E LIMPEZA URBANA - EMLURB

Acumulado até 13/2025

Emitido em: 16/03/26 14:27

Anexo XV, da Lei 4.320/64

R\$ 1,00

ESPECIFICAÇÃO	Exercício Atual	Exercício Anterior
VARIAÇÕES PATRIMONIAIS AUMENTATIVAS	865.523.850,64	913.023.822,57
Impostos, Taxas e Contribuições de Melhoria	0,00	0,00
Impostos	0,00	0,00
Taxas	0,00	0,00
Contribuições de Melhoria	0,00	0,00
Contribuições	0,00	0,00
Contribuições Sociais	0,00	0,00
Contribuições de Intervenção no Domínio Econômico	0,00	0,00
Contribuição de Iluminação Pública	0,00	0,00
Exploração e Venda de Bens, Serviços e Direitos	1.202.549,45	3.058.369,11
Venda de Mercadorias	0,00	0,00
Venda de Produtos	0,00	0,00
Exploração de Bens e Direitos e Prestação de Serviços	1.202.549,45	3.058.369,11
Variações Patrimoniais Aumentativas Financeiras	1.904.966,15	1.029.263,29
Juros e Encargos de Empréstimos e Financiamentos Concedidos	0,00	0,00
Juros e Encargos de Mora	0,00	0,00
Variações Monetárias e Cambiais	0,00	0,00
Descontos Financeiros Obtidos	0,00	0,00
Remuneração de Depósitos Bancários e Aplicações Financeiras	1.643.761,88	1.029.263,29
Outras Variações Patrimoniais Aumentativas Financeiras	261.204,27	0,00
Transferências e Delegações Recebidas	858.890.746,05	902.529.512,33
Transferências Intragovernamentais	858.890.746,05	902.529.512,33
Transferências Inter Governamentais	0,00	0,00
Transferências das Instituições Privadas	0,00	0,00
Transferências de Consórcios Públicos	0,00	0,00
Execução Orçamentária Delegada	0,00	0,00
Transferências de Pessoas Físicas	0,00	0,00
Outras Transferências e Delegações Recebidas	0,00	0,00
Valorização e Ganhos com Ativos e Desincorporação de Passivos	808.155,72	438.042,82
Reavaliação de Ativos	0,00	0,00
Ganhos com Alienação	130.738,44	362.600,00
Ganhos com Incorporação de Ativos	0,00	0,00
Ganhos com Desincorporação de Passivos	677.417,28	75.442,82
Reversão de Redução a Valor Recuperável	0,00	0,00
Outras Variações Patrimoniais Aumentativas	2.717.433,27	5.968.635,02
Variação Patrimonial Aumentativa a Classificar	0,00	0,00
Resultado Positivo de Participações	0,00	0,00
Diversas Variações Patrimoniais Aumentativas	2.717.433,27	5.968.635,02
VARIAÇÕES PATRIMONIAIS DIMINUTIVAS	774.224.885,89	857.852.752,76
Pessoal e Encargos	107.685.229,72	120.079.069,77
Remuneração a Pessoal	84.801.717,59	96.889.064,58
Encargos Patronais	21.137.876,25	20.149.020,78
Benefícios a Pessoal	0,00	0,00
Outras Variações Patrimoniais Diminutivas - Pessoal e Encargos	1.745.635,88	3.040.984,41
Benefícios Previdenciários e Assistenciais	0,00	0,00
Aposentadorias e Reformas	0,00	0,00
Pensões	0,00	0,00
Benefícios de Prestação Continuada	0,00	0,00
Benefícios Eventuais	0,00	0,00
Políticas Públicas de Transferência de Renda	0,00	0,00
Outros Benefícios Previdenciários e Assistenciais	0,00	0,00
Uso de Bens, Serviços e Consumo de Capital Fixo	660.575.287,84	700.198.517,89



PREFEITURA DA CIDADE DO RECIFE

VARIAÇÃO PATRIMONIAL

UG: 501000 - AUTARQUIA DE MANUTENÇÃO E LIMPEZA URBANA - EMLURB

Acumulado até 13/2025

Emitido em: 16/03/26 14:27

Anexo XV, da Lei 4.320/64

R\$ 1,00

ESPECIFICAÇÃO	Exercício Atual	Exercício Anterior
Uso de Material de Consumo	29.249,94	88.895,82
Serviços	660.546.037,90	700.109.622,07
Depreciação, Amortização e Exaustão	0,00	0,00
Variações Patrimoniais Diminutivas Financeiras	1.472.572,18	1.231.769,69
Juros e Encargos de Empréstimos e Financiamentos Obtidos	1.472.572,18	1.221.220,98
Juros e Encargos de Mora	0,00	10.548,71
Variações Monetárias e Cambiais	0,00	0,00
Descontos Financeiros Concedidos	0,00	0,00
Outras Variações Patrimoniais Diminutivas - Financeiras	0,00	0,00
Transferências e Delegações Concedidas	3.814.190,49	35.061.044,17
Transferências Intragovernamentais	3.814.190,49	35.061.044,17
Transferências Inter Governamentais	0,00	0,00
Transferências à Instituições Privadas	0,00	0,00
Transferências à Instituições Multigovernamentais	0,00	0,00
Transferências à Consórcios Públicos	0,00	0,00
Execução Orçamentária Delegada	0,00	0,00
Outras Transferências e Delegações Concedidas	0,00	0,00
Desvalorização e Perda de Ativos e Incorporação de Passivos	0,00	0,00
Reavaliação, Redução a Valor Recuperável e Ajuste para Perdas	0,00	0,00
Perdas com Alienação	0,00	0,00
Perdas Involuntárias	0,00	0,00
Incorporação de Passivo	0,00	0,00
Desincorporação de Ativos	0,00	0,00
Tributárias	284.795,14	1.108.222,55
Impostos, Taxas e Contribuições de Melhoria	231.633,35	366.628,94
Contribuições	53.161,79	741.593,61
Outras Variações Patrimoniais Diminutivas	392.810,52	174.128,69
Premiações	0,00	0,00
Resultado Negativo de Participações	0,00	0,00
Incentivos	0,00	0,00
Subvenções Econômicas	0,00	0,00
Diversas Variações Patrimoniais Diminutivas	392.810,52	174.128,69
RESULTADO PATRIMONIAL DO PERÍODO	91.298.964,75	55.171.069,81

FONTE: Siafim



FLUXO DE CAIXA
DEMONSTRAÇÕES CONTÁBEIS E NOTAS EXPLICATIVAS
EM 31 DE DEZEMBRO DE 2025

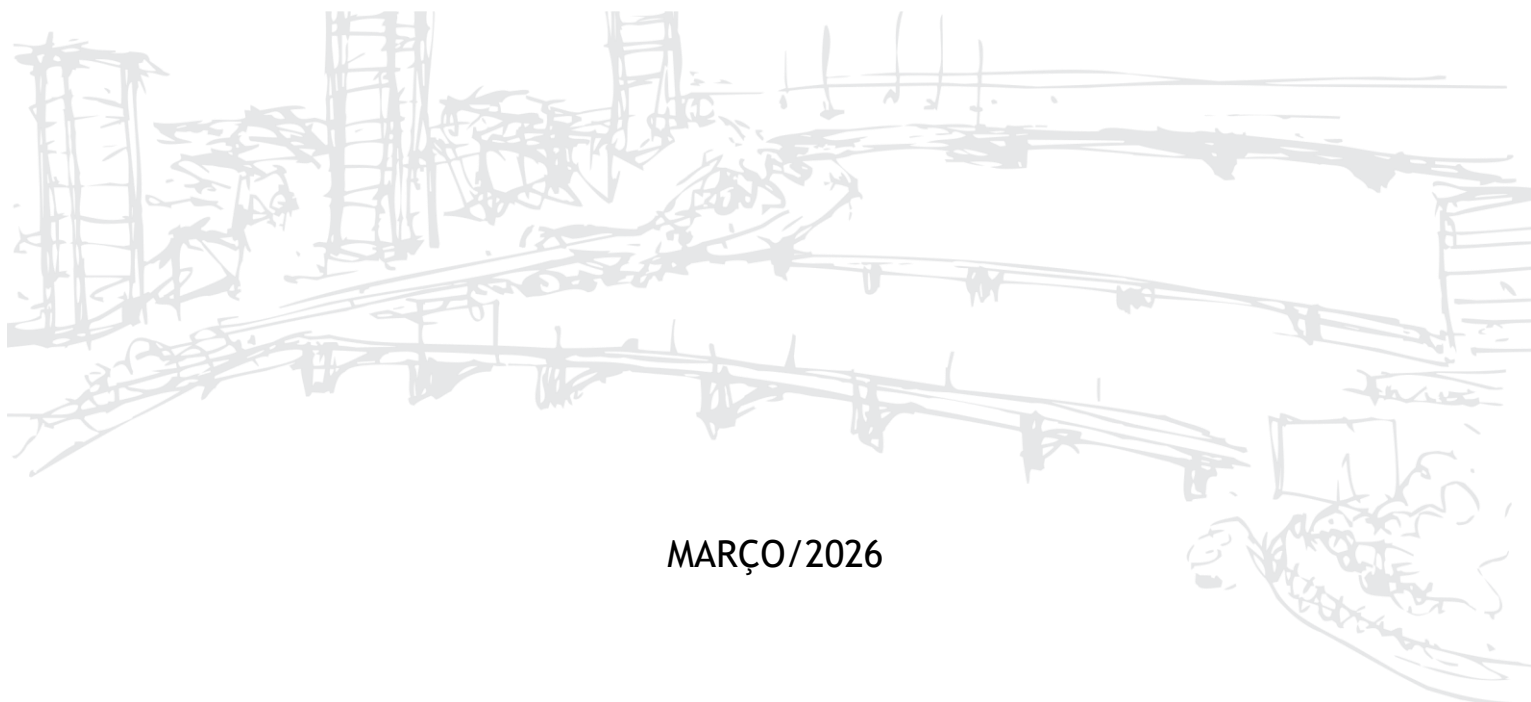

MARÇO/2026



NOTAS EXPLICATIVAS ÀS DEMONSTRAÇÕES CONTÁBEIS EM 31 DE DEZEMBRO DE 2025 (Valores expressos em reais)

Demonstração do Fluxo de Caixa

A Demonstração do Fluxo de Caixa evidencia as operações financeiras que são realizadas, o que possibilita melhores análises e decisões quanto à aplicação dos recursos financeiros da Autarquia. O demonstrativo objetiva medir a geração de caixa dentre as diversas atividades: operacionais, de investimentos e de financiamentos durante um período contábil. O Demonstrativo está de acordo com a Norma Brasileira de Contabilidade, NBC TSP Estrutura Conceitual, de 13 de setembro de 2016, e do Manual de Contabilidade Aplicada ao Setor Público - MCASP, parte V da 11ª Edição de 2024.

O Demonstrativo do Fluxo de Caixa da Autarquia para o período de 01 de janeiro a 31 de dezembro 2025 foi elaborado pela Contabilidade Geral do Município e enviado para apresentação e análise dos resultados. A análise do Demonstrativo objetiva atender ao Relatório Contábil de Propósito Geral das Entidades do Setor Público (RCPG), no item 2.16, destacando as avaliações do desempenho, da liquidez e da solvência da entidade.

Nota 01 - Fluxo de Caixa das Atividades Operacionais

O resultado do fluxo de caixa líquido para as atividades operacionais apresentou liquidez positiva no valor de R\$ 173.783.468,15 para o exercício de 2025. Contudo, comparando com o resultado apresentado em 2024 houve uma redução de 29,35%, em função do crescimento dos desembolsos operacionais de pessoal, despesas de juros e desembolsos operacionais. Cabe destacar, que no mesmo período houve um aumento dos os ingressos provenientes dos recursos repassados pela Prefeitura da Cidade do Recife. A Emlurb com relação aos recursos próprios, se destacam os provenientes das receitas patrimoniais serviços de necrópoles, bem como muitas provenientes dos serviços de fiscalização, o que não configura condição de solvência para fazer face as despesas Operacionais.

Nota 02 - Fluxo de Caixa das Atividades de Investimento

O resultado do fluxo de caixa líquido para as atividades de Investimento apresentou liquidez negativa no valor de R\$ -165.759.148,49. O valor representa uma redução de 168% em relação ao exercício de 2024. Os ingressos de investimento estão relacionados à alienação de bens que no exercício de 2025 apresentou o montante de R\$ 130.738,44. Os ingressos não foram suficientes para



cobrir os desembolsos. O destaque nos desembolsos das atividades de investimentos foi destinado à aquisição de bens de consumo no Ativo não Circulante e despesas para atender aos investimentos que somaram R\$ - 165.889.886,93.

Nota 03 - Fluxo de Caixa das Atividades de Financiamento

O resultado do fluxo de caixa líquido para as atividades de Financiamento apresentou liquidez negativa no valor de R\$ -2.468.272,44. Não houve ingressos para essas atividades no exercício de 2025. Os desembolsos para esta categoria estão relacionados à amortização da dívida tributária, que teve um crescimento positivo nos gastos com relação ao ano de 2024 no montante de 7,35%.

Nota 04 - Geração Líquida de Caixa

O Resultado da Geração Líquida do Caixa apresentou uma variação positiva no valor de R\$ 5.556.047,22, conforme quadro abaixo, significando que a Autarquia tem capacidade de gerar caixa. Contudo, cabe destacar que há uma dependência da Autarquia dos repasses de recursos por parte da Prefeitura da Cidade do Recife, uma vez que não tem como gerar recursos próprios para solvência das despesas operacionais referentes total de desembolsos por função da ordem de R\$ 685.055.500,74 em 2025.

No que diz respeito às Atividades de Financiamento e Investimento, ambas apresentam uma variação negativa, ou seja, uma incapacidade de liquidez e solvência de compromissos assumidos, tendo como base as disponibilidades de recursos da Autarquia, necessitando assim, de aportes da Prefeitura da Cidade do Recife, de Convênios ou Operações de Crédito.

Geração Líquida de Caixa	Valor
Atividades Operacionais	173.783.468,15
Atividades de Investimento	-165.889.886,93
Atividades de Financiamento	-2.468.272,44
Resultado Atividades de Caixa - Final	5.556.047,22



DEMONSTRATIVO FLUXOS DE CAIXA - ANO 2025

Anexo XVIII, da Lei 4.320/64

R\$,1,00

ESPECIFICAÇÃO	NOTA	Exercício Atual	Exercício Anterior	AH%
FLUXOS DE CAIXA DAS ATIVIDADES OPERACIONAIS (I)				
Ingressos		1.071.354.055,40	962.538.163,51	11,31
Impostos, Taxas e Contribuições de Melhoria		0,00	0,00	
Receita de Contribuições		0,00	0,00	
Receita Patrimonial		1.059.233,23	1.317.225,53	
Receita Agropecuária		0,00	0,00	
Receita Industrial		0,00	0,00	
Receita de Serviços		143.316,22	76.441,58	
Remuneração das Disponibilidades	1	1.643.761,88	1.029.263,29	
Transferências recebidas		0,00	902.529.512,33	
Outras Receitas/Ingressos Operacionais		1.068.507.744,07	57.585.720,78	
Desembolsos		897.570.587,25	716.576.808,10	25,26
Pessoal e Demais Despesas		655.300.693,38	627.007.691,02	
Juros e encargos da dívida		0,00	1.221.220,98	
Transferências concedidas		105.122,04	35.172.112,07	
Outros desembolsos operacionais		242.164.771,83	53.175.784,03	
Fluxo de caixa líquido das atividades operacionais (I)		173.783.468,15	245.961.355,41	- 29,35
FLUXOS DE CAIXA DAS ATIVIDADES DE INVESTIMENTO (II)				
Ingressos		130.738,44	362.600,00	
Alienação de Bens		130.738,44	362.600,00	
Amortização de Empréstimos e Financiamentos Concedidos		0,00	0,00	
Outros ingressos de investimentos	2	0,00	0,00	
Desembolsos		165.889.886,93	241.235.603,72	
Aquisição de Ativo Não Circulante		4.392.348,75	5.764.806,60	
Concessão de Empréstimos e Financiamentos		0,00	0,00	
Outros desembolsos de investimentos		161.497.538,18	235.470.797,12	
Fluxo de caixa líquido das atividades de investimento (II)		-165.759.148,49	240.873.003,72	- 168,82
FLUXOS DE CAIXA DAS ATIVIDADES DE FINANCIAMENTO (III)				
Ingressos		0,00	0,00	
Operações de Crédito		0,00	0,00	
Integralização do capital social de empresas dependentes		0,00	0,00	
Outros ingressos de financiamento	3			
Desembolsos		2.468.272,44	2.299.234,07	
Amortização/Refinanciamento da Dívida		0,00	2.299.234,00	
Outros desembolsos de financiamentos		2.468.272,44	0,00	
Fluxo de caixa líquido das atividades de financiamento (III)		-2.468.272,44	-2.299.234,07	7,35
GERAÇÃO LÍQUIDA DE CAIXA E EQUIVALENTE DE CAIXA (I+II+III)	4	5.556.047,22	2.789.117,62	99,20
Caixa e Equivalentes de caixa inicial		24.953.331,76	20.509.321,93	
Caixa e Equivalente de caixa final		30.509.378,98	25.325.741,55	20,47

FONTE: SIAFIM Recife-Sistema Integrado de Administração Financeira da Prefeitura de Recife.



PREFEITURA DA CIDADE DO RECIFE
DEMONSTRAÇÃO DOS FLUXOS DE CAIXA - ANO 2025
UG: 501000 - AUTARQUIA DE MANUTENÇÃO E LIMPEZA URBANA - EMLURB

Anexo XVIII, da Lei 4.320/64

R\$ 1,00

ESPECIFICAÇÃO	Exercício Atual	Exercício Anterior
FLUXOS DE CAIXA DAS ATIVIDADES OPERACIONAIS (I)		
Ingressos	1.071.354.055,40	962.538.163,51
Impostos, Taxas e Contribuições de Melhoria	0,00	
Receita de Contribuições	0,00	
Receita Patrimonial	1.059.233,23	1.317.225,53
Receita Agropecuária	0,00	
Receita Industrial	0,00	
Receita de Serviços	143.316,22	76.441,58
Remuneração das Disponibilidades	1.643.761,88	1.029.263,29
Transferências recebidas	0,00	902.529.512,33
Outras Receitas/Ingressos Operacionais	1.068.507.744,07	57.585.720,78
Desembolsos	897.570.587,25	716.576.808,10
Pessoal e Demais Despesas	655.300.693,38	627.007.691,02
Juros e encargos da dívida	0,00	1.221.220,98
Transferências concedidas	105.122,04	35.172.112,07
Outros desembolsos operacionais	242.164.771,83	53.175.784,03
Fluxo de caixa líquido das atividades operacionais (I)	173.783.468,15	245.961.355,41
FLUXOS DE CAIXA DAS ATIVIDADES DE INVESTIMENTO (II)		
Ingressos	130.738,44	362.600,00
Alienação de Bens	130.738,44	362.600,00
Amortização de Empréstimos e Financiamentos Concedidos	0,00	
Outros ingressos de investimentos	0,00	
Desembolsos	165.889.886,93	241.235.603,72
Aquisição de Ativo Não Circulante	4.392.348,75	5.764.806,60
Concessão de Empréstimos e Financiamentos	0,00	
Outros desembolsos de investimentos	161.497.538,18	235.470.797,12
Fluxo de caixa líquido das atividades de investimento (II)	-165.759.148,49	-240.873.003,72
FLUXOS DE CAIXA DAS ATIVIDADES DE FINANCIAMENTO (III)		
Ingressos	0,00	0,00
Operações de Crédito	0,00	
Integralização do capital social de empresas dependentes		
Outros ingressos de financiamento		
Desembolsos	2.468.272,44	2.299.234,07
Amortização/Refinanciamento da Dívida	0,00 R\$	2.299.234
Outros desembolsos de financiamentos	2.468.272,44	
Fluxo de caixa líquido das atividades de financiamento (III)	-2.468.272,44	-2.299.234,07
GERAÇÃO LÍQUIDA DE CAIXA E EQUIVALENTE DE CAIXA (I+II+III)	5.556.047,22	2.789.117,62
Caixa e Equivalentes de caixa inicial	24.953.331,76	20.509.321,93
Caixa e Equivalente de caixa final	30.509.378,98	25.325.741,55

FONTE: SIAFIM Recife-Sistema Integrado de Administração Financeira da Prefeitura de Recife.



PREFEITURA DA CIDADE DO RECIFE
DEMONSTRAÇÃO DE FLUXOS DE CAIXA
UG: 501000 - AUTARQUIA DE MANUTENÇÃO E LIMPEZA URBANA - EMLURB

ANEXO 1 - QUADRO DE TRANSFERÊNCIAS RECEBIDAS E CONCEDIDAS

Especificação	Exercício Atual 2025	Exercício Anterior 2024
Intergovernamentais	-	-
da União	-	-
de Estados e Distrito Federal	-	-
de Municípios	-	-
Intragovernamentais	-	1.664.702,00
Outras transferências recebidas	-	-
Total das Transferências Recebidas	-	1.664.702,00
Intergovernamentais	-	-
a União	-	-
a Estados e Distrito Federal	-	-
a Municípios	-	-
a Consórcios Públicos	-	-
Intragovernamentais	105.122,04	111.067,90
Outras transferências concedidas	-	-
Total das Transferências Concedidas	105.122,04	111.067,90

FONTE: SIAFIM Recife-Sistema Integrado de Administração Financeira da Prefeitura de Recife.



PREFEITURA DA CIDADE DO RECIFE
DEMONSTRAÇÃO DE FLUXOS DE CAIXA
UG: 501000 - AUTARQUIA DE MANUTENÇÃO E LIMPEZA URBANA - EMLURB

ANEXO 2 - QUADRO DE DESEMBOLSOS DE PESSOAL E DEMAIS DESPESAS POR FUNÇÃO

FUNÇÃO	Exercício Atual 2025	Exercício Anterior 2024
Legislativa	-	-
Judiciária	-	-
Essencial à Justiça	-	-
Administração	-	-
Defesa Nacional	-	-
Segurança Pública	-	-
Relações Exteriores	-	-
Assistência Social	-	-
Previdência Social	-	-
Saúde	-	-
Trabalho	-	-
Educação	-	-
Cultura	-	-
Direitos da Cidadania	-	-
Urbanismo	628.212.655,58	567.767.252,35
Habitação	-	-
Saneamento	53.698.230,66	46.520.573,37
Gestão Ambiental	-	-
Ciência e Tecnologia	-	-
Agricultura	-	-
Organização Agrária	-	-
Indústria	-	-
Comércio e Serviços	-	-
Comunicações	-	-
Energia	-	-
Transporte	-	-
Desporto e Lazer	-	-
Encargos Especiais	3.144.614,50	12.719.865,30
Total dos Desembolsos de Pessoal e Demais Despesas por Função	685.055.500,74	627.007.691,02

FONTE: SIAFIM Recife-Sistema Integrado de Administração Financeira da Prefeitura de Recife.



PREFEITURA DA CIDADE DO RECIFE
DEMONSTRAÇÃO DE FLUXOS DE CAIXA
UG: 501000 - AUTARQUIA DE MANUTENÇÃO E LIMPEZA URBANA - EMLURB

ANEXO 3 - QUADRO DE JUROS E ENCARGOS DA DÍVIDA

Especificação	Exercício Atual 2025	Exercício Anterior 2024
Juros e Correção Monetária da Dívida Interna	-	-
Juros e Correção Monetária da Dívida Externa	-	-
Outros Encargos da Dívida	1.472.572,18	1.221.220,98
Total dos Juros e Encargos da Dívida	1.472.572,18	1.221.220,98

FONTE: SIAFIM Recife-Sistema Integrado de Administração Financeira da Prefeitura de Recife.



DECLARAÇÃO

Declaramos, nos termos da Resolução TCE/PE N.º 299 de 19 de novembro de 2025, sem prejuízo das demais sanções penais, cíveis e administrativas cabíveis, que a AUTARQUIA DE MANUTENÇÃO E LIMPEZA URBANA, no exercício de 2025, não possui qualquer espécie de Dívida Fundada.

Recife, 16 de Março de 2026.



DANIEL SABOYA PAES BARRETO

Diretor Presidente



DÍVIDA FLUTUANTE
DEMONSTRAÇÕES CONTÁBEIS E NOTAS EXPLICATIVAS
EM 31 DE DEZEMBRO DE 2025

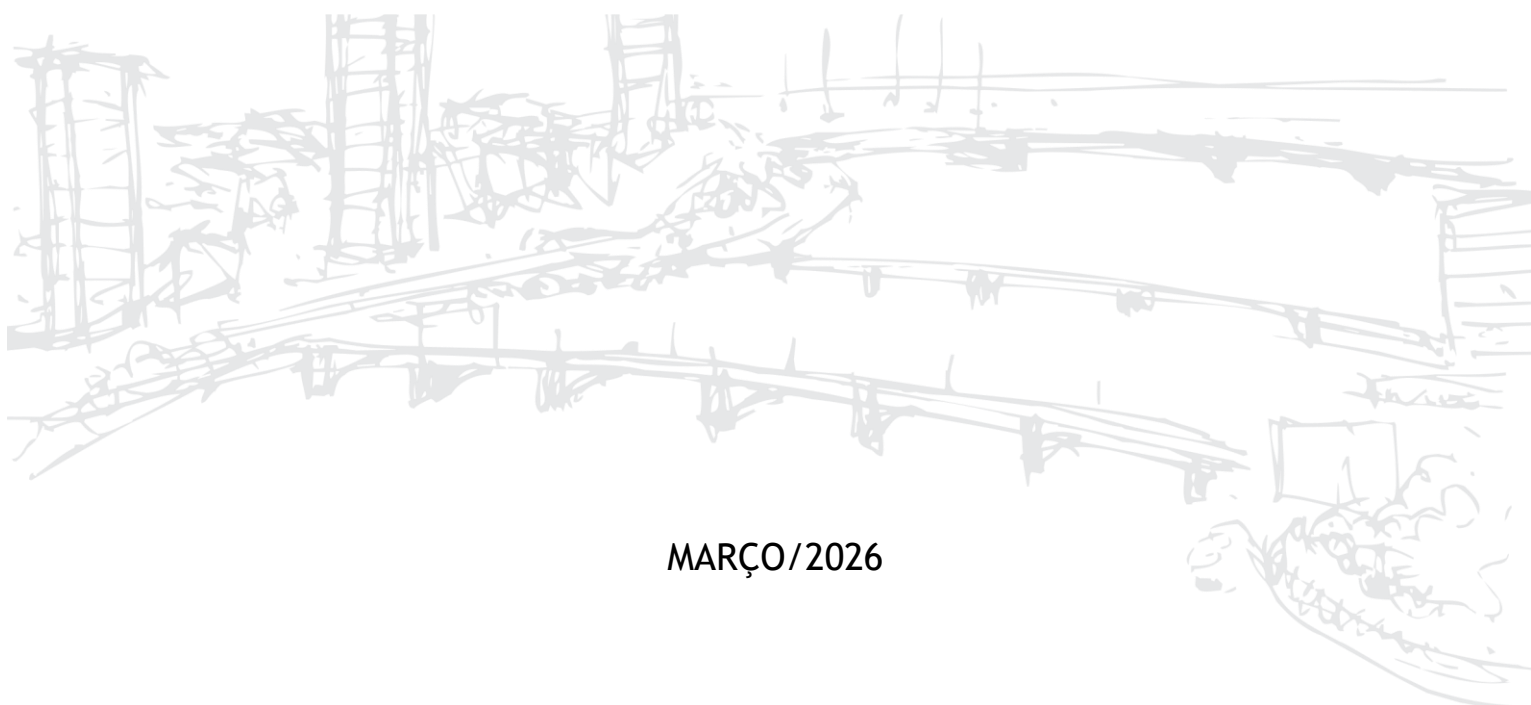

MARÇO/2026



NOTAS EXPLICATIVAS ÀS DEMONSTRAÇÕES CONTÁBEIS EM 31 DE DEZEMBRO DE 2025 (Valores expressos em reais)

Demonstrativo da Dívida Flutuante

O Demonstrativo da Dívida Flutuante evidencia as obrigações contraídas no período não superior a um ano, que corresponde às despesas realizadas independente de autorização orçamentária, no qual o Órgão arcou para atender as necessidades.

O Demonstrativo da Dívida Flutuante da Autarquia para o período de 01 de janeiro a 31 de dezembro 2025 foi elaborado pela Contabilidade Geral do Município e enviado para apresentação e análise dos resultados. O Demonstrativo está de acordo com a Norma Brasileira de Contabilidade, NBC TSP Estrutura Conceitual, de 13 de setembro de 2016, e do Manual de Contabilidade Aplicada ao Setor Público - MCASP, parte V da 11ª Edição de 2024.

A análise do Demonstrativo objetiva ainda atender ao Relatório Contábil de Propósito Geral das Entidades do Setor Público (RCPG), no item 2.25, no qual, as informações sobre os objetivos e atividades previstas de prestação de serviços futuros, bem como o impacto provável nas necessidades futuras de recursos pela entidade e as fontes de financiamento prováveis, são necessárias como subsídio para qualquer avaliação da capacidade do governo (Autarquia).

Nota 1 - Restos a Pagar

No exercício de 2024 foram inscritos o montante de R\$34.495.848,37 nos restos a pagar processados Autarquia. Destes ao final do exercício R\$ 33.818.431,09 foram pagos e R\$ 677.417,28 foram cancelados.

O valor de R\$ 677.417,28 foi cancelado pela Prefeitura da Cidade do Recife através da Edição nº 012 do Diário Oficial, de 30.01.2026 (Extra). Do montante anulado, apenas R\$14.391,51 foram empenhos efetivamente anulados. O valor de R\$ 663.025,77 são referentes às retenções de impostos (INSS, ISS e IRRF) de prestadores de serviços de Operações de Créditos (Fonte 0754 e 0706), detectadas no sistema SIAFIM e pendentes de regularização, conforme descrição abaixo:

- Empenhos substituídos com mudança de fonte -	R\$ 181.699,02
- INSS fonte 754 (fevereiro/2024) -	R\$ 99.200,27
- INSS Pessoa Jurídica fonte 754/706 -	R\$ 231.030,10
- ISS Pessoa Jurídica fonte 754 -	R\$ 96.540,32
- IRRF Pessoa Jurídica fonte 754 -	R\$ 54.556,06
	R\$ 663.025,77



Para o exercício de 2025 R\$ 13.855.108,40 foram inscritos, evidenciando uma redução de 59,84% nos valores inscritos com relação ao exercício anterior (2024).

No quadro abaixo estão evidenciados a composição do montante de R\$ 13.855.108,40, referente às despesas empenhadas, liquidadas e não pagas em 31/12/2025. A composição dos restos a pagar levou em consideração, sobretudo, os valores dos fornecedores, os salários a pagar os benefícios assistências e as obrigações fiscais de curto prazo. Com a migração para o novo sistema (SIAFIM) algumas pendências foram registradas nas notas de liquidação, ficando assim comprometido o relatório de restos a pagar. As pendências já estão sendo sanadas junto à GGCM.

DESCRIÇÃO	2024
Fornecedores	11.657.835,71
Obrigações Trabalhistas e Previdenciárias	1.715.048,71
Obrigações fiscais a curto prazo	2.984,88
Outros Valores Restituíveis	404.270,48
ADINCO	74.968,62
Subtotal	13.855.108,40

Nota 2 - Depósitos

Os valores da tabela abaixo são referentes aos recursos de terceiros, conforme composição abaixo das consignações. De acordo com a tabela, em 2024 montante representou um total de R\$ R\$ 9.329.829,07. Para o exercício de 2025, R\$ 9.441.973,03, uma variação positiva de 1,19%. Cabe destacar que as contas contábeis de retenção do INSS são apenas uma, fazendo a junção da conta de PJ e das PF sobre folha de pagamento. O mesmo aconteceu para contas do IRRF pessoa física que fez a junção com a conta Pessoa Jurídica.

DATALHAMENTO DAS CONSIGNAÇÕES		
	2024	2025
Pensão Alimentícia	2.724,85	2.724,85
Depósitos Judiciais recebidos	19.402,22	12.469,61
ISS	778.949,50	456.324,68
Retenções -Empr e financiamento	205,23	205,23
Contribuição regime - RECIPEV	0,00	0,00
INSS s/ Folha de Pagamento	0,00	15.629,92



IRPJ	837.781,27	318.987,57
INSS s/ PJ	3.007.296,86	159.765,80
IRRF s/ Folha de Pagamento	0,00	9.617,28
Outros Consignatários	3.371.654,95	3.371.654,95
Consignações bancárias	527.516,23	526.725,51
Consignações de Associações	276.105,07	276.253,62
Consignações de Seguros	2.693,55	2.693,55
Consignações de Sindicatos	26.260,24	26.260,24
Consignações de planos saúde	74.968,62	74.968,62
Outros valores restituíveis	404.270,48	4.187.691,60
TOTAL	9.329.829,07	9.441.973,03

Outros Depósitos

O exercício de 2024 é marcado pela mudança no sistema orçamentário, financeiro e patrimonial (SIAFIM). A diferença em 2023 entre os dois sistemas é marcada pelo valor de R\$ 128.525,80 (depósitos não judiciais). Em 2024 observa-se que não houve variação no total da dívida em função dos restos a pagar processados no período.



DÍVIDA FLUTUANTE 2025

Descrição	Nota	Saldo Anterior	Movimentação no Período					Saldo para o Exercício Seguinte	AH%
			Inscrições	Baixa		Transferência de Restos a Pagar não Processados Inscritos em Exercícios Anteriores em Liquidação ou Liquidado			
				Pagamento	Cancelamento	Inscrição	Baixa		
Restos a pagar		34.495.848,37	13.855.108,40	33.818.431,09	677.417,28	0,00	0,00	13.855.108,40	
Processados	1	34.495.848,37	13.855.108,40	33.818.431,09	677.417,28	0,00	0,00	13.855.108,40	
2023		0,00	0,00	0,00	0,00	0,00	0,00	0,00	
2024		34.495.848,37	0,00	33.818.431,09	677.417,28	0,00	0,00	0,00	
2025		0,00	13.855.108,40	0,00	0,00	0,00	0,00	13.855.108,40	
Subtotal do RPP		34.495.848,37	13.855.108,40	33.818.431,09	677.417,28	0,00	0,00	13.855.108,40	59,84
Não Processados		0,00	0,00	0,00	0,00	0,00	0,00	0,00	
2023		0,00	0,00	0,00	0,00	0,00	0,00	0,00	
2024		0,00	0,00	0,00	0,00	0,00	0,00	0,00	
2025		0,00	0,00	0,00	0,00	0,00	0,00	0,00	
Subtotal dos RPNP		0,00	0,00	0,00	0,00	0,00	0,00	0,00	
Depósitos		9.458.353,87	9.570.497,83	9.458.353,87	0,00	0,00	0,00	9.570.497,83	1,19
Cauções	2	0,00	0,00	0,00	0,00	0,00	0,00	0,00	
Consignações		9.329.829,07	9.441.973,03	9.329.829,07	0,00	0,00	0,00	9.441.973,03	
Outros Depósitos		128.524,80	128.524,80	128.524,80	0,00	0,00	0,00	128.524,80	
Demais Obrigações de Curto Prazo (Subtotal)		0,00	0,00	0,00	0,00	0,00	0,00	0,00	
Demais Obrigações de Curto Prazo		0,00	0,00	0,00	0,00	0,00	0,00	0,00	
Total	3	43.954.202,24	23.425.606,23	43.276.784,96	677.417,28	0,00	0,00	23.425.606,23	46,70

FONTE: SIAFIM Recife-Sistema Integrado de Administração Financeira da Prefeitura de Recife.



PREFEITURA DA CIDADE DO RECIFE
DEMONSTRATIVO DA DIVIDA FLUTUANTE
 UG: 501000 - AUTARQUIA DE MANUTENÇÃO E LIMPEZA URBANA - EMLURB
 Acumulado até 13/2025

Emitido em: 16/03/26 11:42
 R\$ 1,00

Anexo XVII, da Lei 4.320/64

	Saldo Anterior	Movimentação no Período					Saldo para o Exercício Seguinte
		Inscrições	Baixa		Transferência de Restos a Pagar não Processados Inscritos em Exercícios Anteriores em Liquidação ou Liquidado		
			Pagamento	Cancelamento	Inscrição	Baixa	
Restos a pagar (Subtotal)	34.495.848,37	13.855.108,40	33.818.431,09	677.417,28	0,00	0,00	13.855.108,40
Processados	34.495.848,37	13.855.108,40	33.818.431,09	677.417,28	0,00	0,00	13.855.108,40
2023	0,00	0,00	0,00	0,00	0,00	0,00	0,00
2024	34.495.848,37	0,00	33.818.431,09	677.417,28	0,00	0,00	-0,00
2025	0,00	13.855.108,40	0,00	0,00	0,00	0,00	13.855.108,40
Subtotal do RPP	34.495.848,37	13.855.108,40	33.818.431,09	677.417,28	0,00	0,00	13.855.108,40
Não Processados	0,00	0,00	0,00	0,00	0,00	0,00	0,00
2023	0,00	0,00	0,00	0,00	0,00	0,00	0,00
2024	0,00	0,00	0,00	0,00	0,00	0,00	0,00
2025	0,00	0,00	0,00	0,00	0,00	0,00	0,00
Subtotal dos RPNP	0,00	0,00	0,00	0,00	0,00	0,00	0,00
Depósitos (Subtotal)	9.458.353,87	9.570.497,83	9.458.353,87	0,00	0,00	0,00	9.570.497,83
Cauções	0,00	0,00	0,00	0,00	0,00	0,00	0,00
Consignações	9.329.829,07	9.441.973,03	9.329.829,07	0,00	0,00	0,00	9.441.973,03
Outros Depósitos	128.524,80	128.524,80	128.524,80	0,00	0,00	0,00	128.524,80
Demais Obrigações de Curto Prazo (Subtotal)	0,00	0,00	0,00	0,00	0,00	0,00	0,00
Demais Obrigações de Curto Prazo	0,00	0,00	0,00	0,00	0,00	0,00	0,00
Total	43.954.202,24	23.425.606,23	43.276.784,96	677.417,28	0,00	0,00	23.425.606,23

FONTE: Siafim



PREFEITURA DA CIDADE DO RECIFE
COMPARATIVO DA RECEITA ORÇADA COM A ARRECADADA
UG: 501000 - AUTARQUIA DE MANUTENÇÃO E LIMPEZA URBANA - EMLURB
Acumulado até Dezembro/2025

Emitido em: 13/03/26 09:58

R\$ 1,00

Anexo X, da Lei 4.320/64

ESPECIFICAÇÃO	ORÇADA (\$)	ARRECADADA (\$)	DIFERENÇA (\$)	
			PARA MAIS	PARA MENOS
1 - RECEITAS CORRENTES	8.921.000,00	5.563.744,60	0,00	3.357.255,40
13 - RECEITA PATRIMONIAL	3.861.000,00	2.702.995,11	0,00	1.158.004,89
131 - EXPLORAÇÃO DO PATRIMÔNIO IMOBILIÁRIO DO ESTADO	2.060.000,00	1.059.233,23	0,00	1.000.766,77
1311 - EXPLORAÇÃO DO PATRIMÔNIO IMOBILIÁRIO DO ESTADO	2.060.000,00	1.059.233,23	0,00	1.000.766,77
1311020 - CONCESSÃO, PERMISSÃO, AUTORIZAÇÃO OU CESSÃO DO DIREITO DE USO DE BENS IMÓVEIS PÚBLICOS	2.060.000,00	1.059.233,23	0,00	1.000.766,77
13110201 - CONCESSÃO, PERMISSÃO, AUTORIZAÇÃO OU CESSÃO DO DIREITO DE USO DE BENS IMÓVEIS PÚBLICOS - PRINCIPAL	2.060.000,00	1.059.233,23	0,00	1.000.766,77
501 - OUTROS RECURSOS NÃO VINCULADOS	2.060.000,00	1.059.233,23	0,00	1.000.766,77
132 - VALORES MOBILIÁRIOS	1.801.000,00	1.643.761,88	0,00	157.238,12
1321 - JUROS E CORREÇÕES MONETÁRIAS	1.801.000,00	1.643.761,88	0,00	157.238,12
1321010 - REMUNERAÇÃO DE DEPÓSITOS BANCÁRIOS	1.801.000,00	1.643.761,88	0,00	157.238,12
13210101 - REMUNERAÇÃO DE DEPÓSITOS BANCÁRIOS - PRINCIPAL	1.801.000,00	1.643.761,88	0,00	157.238,12
501 - OUTROS RECURSOS NÃO VINCULADOS	800.000,00	1.638.067,69	838.067,69	0,00
700 - OUTRAS TRANSF. CONV. OU INSTRUM. CONGÊNERES - UNIÃO	1.000.000,00	0,00	0,00	1.000.000,00
702 - OUTRAS TRANSF. CONV. OU INSTRUM. CONGÊNERES - MUNICÍPIOS	1.000,00	5.694,19	4.694,19	0,00
16 - RECEITA DE SERVIÇOS	60.000,00	143.316,22	83.316,22	0,00
169 - OUTROS SERVIÇOS	60.000,00	143.316,22	83.316,22	0,00
1699 - OUTROS SERVIÇOS	60.000,00	143.316,22	83.316,22	0,00
1699990 - OUTROS SERVIÇOS	60.000,00	143.316,22	83.316,22	0,00
16999901 - OUTROS SERVIÇOS - PRINCIPAL	60.000,00	143.316,22	83.316,22	0,00
501 - OUTROS RECURSOS NÃO VINCULADOS	60.000,00	143.316,22	83.316,22	0,00
19 - OUTRAS RECEITAS CORRENTES	5.000.000,00	2.717.433,27	0,00	2.282.566,73
191 - MULTAS ADMINISTRATIVAS, CONTRATUAIS E JUDICIAIS	3.000.000,00	1.477.745,75	0,00	1.522.254,25
1911 - MULTAS ADMINISTRATIVAS, CONTRATUAIS E JUDICIAIS	3.000.000,00	1.477.745,75	0,00	1.522.254,25
1911010 - MULTAS PREVISTAS EM LEGISLAÇÃO ESPECÍFICA	1.000.000,00	1.462.165,38	462.165,38	0,00



PREFEITURA DA CIDADE DO RECIFE
COMPARATIVO DA RECEITA ORÇADA COM A ARRECADADA
UG: 501000 - AUTARQUIA DE MANUTENÇÃO E LIMPEZA URBANA - EMLURB
Acumulado até Dezembro/2025

Emitido em: 13/03/26 09:58

R\$ 1,00

Anexo X, da Lei 4.320/64

ESPECIFICAÇÃO	ORÇADA (\$)	ARRECADADA (\$)	DIFERENÇA (\$)	
			PARA MAIS	PARA MENOS
19110101 - MULTAS PREVISTAS EM LEGISLAÇÃO ESPECÍFICA - PRINCIPAL	1.000.000,00	1.462.165,38	462.165,38	0,00
501 - OUTROS RECURSOS NÃO VINCULADOS	1.000.000,00	1.462.165,38	462.165,38	0,00
1911090 - MULTAS E JUROS PREVISTOS EM CONTRATOS	2.000.000,00	15.580,37	0,00	1.984.419,63
19110901 - MULTAS E JUROS PREVISTOS EM CONTRATOS - PRINCIPAL	2.000.000,00	15.580,37	0,00	1.984.419,63
501 - OUTROS RECURSOS NÃO VINCULADOS	2.000.000,00	15.580,37	0,00	1.984.419,63
192 - INDENIZAÇÕES, RESTITUIÇÕES E RESSARCIMENTOS	2.000.000,00	1.239.687,52	0,00	760.312,48
1922 - RESTITUIÇÕES	2.000.000,00	1.239.687,52	0,00	760.312,48
1922990 - OUTRAS RESTITUIÇÕES	2.000.000,00	1.239.687,52	0,00	760.312,48
19229901 - OUTRAS RESTITUIÇÕES - PRINCIPAL	2.000.000,00	1.239.687,52	0,00	760.312,48
501 - OUTROS RECURSOS NÃO VINCULADOS	2.000.000,00	1.239.687,52	0,00	760.312,48
2 - RECEITAS DE CAPITAL	4.000.000,00	130.738,44	0,00	3.869.261,56
22 - ALIENAÇÃO DE BENS	0,00	130.738,44	130.738,44	0,00
221 - ALIENAÇÃO DE BENS MÓVEIS	0,00	130.738,44	130.738,44	0,00
2213 - ALIENAÇÃO DE BENS MÓVEIS E SEMOVENTES	0,00	130.738,44	130.738,44	0,00
2213010 - ALIENAÇÃO DE BENS MÓVEIS E SEMOVENTES	0,00	130.738,44	130.738,44	0,00
22130101 - ALIENAÇÃO DE BENS MÓVEIS E SEMOVENTES - PRINCIPAL	0,00	130.738,44	130.738,44	0,00
756 - RECURSOS DE ALIENAÇÃO DE BENS/ATIVOS - ADM. INDIRETA	0,00	130.738,44	130.738,44	0,00
24 - TRANSFERÊNCIAS DE CAPITAL	4.000.000,00	0,00	0,00	4.000.000,00
241 - TRANSFERÊNCIAS DA UNIÃO E DE SUAS ENTIDADES	4.000.000,00	0,00	0,00	4.000.000,00
2414 - TRANSFERÊNCIAS DE CONVÊNIO DA UNIÃO E DE SUAS ENTIDADES	4.000.000,00	0,00	0,00	4.000.000,00
2414990 - OUTRAS TRANSFERÊNCIAS DE CONVÊNIO DA UNIÃO E DE SUAS ENTIDADES	4.000.000,00	0,00	0,00	4.000.000,00
24149901 - OUTRAS TRANSFERÊNCIAS DE CONVÊNIO DA UNIÃO E DE SUAS ENTIDADES - PRINCIPAL	4.000.000,00	0,00	0,00	4.000.000,00
700 - OUTRAS TRANSF. CONV. OU INSTRUM. CONGÊNERES - UNIÃO	4.000.000,00	0,00	0,00	4.000.000,00
7 - RECEITAS CORRENTES INTRAORÇAMENTÁRIAS	500.000,00	0,00	0,00	500.000,00
77 - TRANSFERÊNCIAS CORRENTES	500.000,00	0,00	0,00	500.000,00



PREFEITURA DA CIDADE DO RECIFE
COMPARATIVO DA RECEITA ORÇADA COM A ARRECADADA
UG: 501000 - AUTARQUIA DE MANUTENÇÃO E LIMPEZA URBANA - EMLURB
Acumulado até Dezembro/2025

Emitido em: 13/03/26 09:58

R\$ 1,00

Anexo X, da Lei 4.320/64

ESPECIFICAÇÃO	ORÇADA (\$)	ARRECADADA (\$)	DIFERENÇA (\$)	
			PARA MAIS	PARA MENOS
773 - TRANSFERÊNCIAS DOS MUNICÍPIOS E DE SUAS ENTIDADES	500.000,00	0,00	0,00	500.000,00
7732 - TRANSFERÊNCIAS DE CONVÊNIO DOS MUNICÍPIOS E DE SUAS ENTIDADES	500.000,00	0,00	0,00	500.000,00
7732990 - OUTRAS TRANSFERÊNCIAS DE CONVÊNIO DOS MUNICÍPIOS E DE SUAS ENTIDADES	500.000,00	0,00	0,00	500.000,00
77329901 - OUTRAS TRANSFERÊNCIAS DE CONVÊNIO DOS MUNICÍPIOS E DE SUAS ENTIDADES - PRINCIPAL	500.000,00	0,00	0,00	500.000,00
702 - OUTRAS TRANSF. CONV. OU INSTRUM. CONGÊNERES - MUNICÍPIOS	500.000,00	0,00	0,00	500.000,00
Total	13.421.000,00	5.694.483,04	1.518.981,92	9.245.498,88

FONTE: Siafim



PREFEITURA DA CIDADE DO RECIFE
COMPARATIVO DA DESPESA AUTORIZADA COM A REALIZADA
UG: 501000 - AUTARQUIA DE MANUTENÇÃO E LIMPEZA URBANA - EMLURB
Acumulado até Dezembro/2025

Emitido em: 20/03/26 14:14

R\$ 1,00

Anexo XI, da Lei 4.320/64

CATEGORIA ECONÔMICA/GRUPO DE DESPESA	DESPESA AUTORIZADA					REALIZADA	DIFERENÇA
	CRÉDITOS ORÇAMENTÁRIOS	SUPLEMENTAÇÃO	CRÉDITOS ESPECIAIS E EXTRAORDINÁRIOS	REDUÇÃO	TOTAL		
501000 - AUTARQUIA DE MANUTENÇÃO E LIMPEZA URBANA - EMLURB	956.627.000,00	249.743.740,07	0,00	-293.834.724,63	912.536.015,44	839.091.655,37	73.444.360,07
3 - DESPESAS CORRENTES	704.335.000,00	193.143.396,79	0,00	-192.851.455,30	704.626.941,49	666.706.364,31	37.920.577,18
1 - PESSOAL E ENCARGOS SOCIAIS	236.730.000,00	20.555.942,00	0,00	-138.391.219,65	118.894.722,35	107.685.229,72	11.209.492,63
2 - JUROS E ENCARGOS DA DÍVIDA	1.020.000,00	453.000,00	0,00	0,00	1.473.000,00	1.472.572,18	427,82
3 - OUTRAS DESPESAS CORRENTES	466.585.000,00	172.134.454,79	0,00	-54.460.235,65	584.259.219,14	557.548.562,41	26.710.656,73
4 - DESPESAS DE CAPITAL	252.292.000,00	56.600.343,28	0,00	-100.983.269,33	207.909.073,95	172.385.291,06	35.523.782,89
4 - INVESTIMENTOS	251.052.000,00	54.140.343,28	0,00	-100.983.269,33	204.209.073,95	169.917.018,62	34.292.055,33
6 - AMORTIZAÇÃO DA DÍVIDA	1.240.000,00	2.460.000,00	0,00	0,00	3.700.000,00	2.468.272,44	1.231.727,56
TOTAL	956.627.000,00	249.743.740,07	0,00	-293.834.724,63	912.536.015,44	839.091.655,37	73.444.360,07

FONTE: Siafim



PREFEITURA DA CIDADE DO RECIFE
DEMONSTRAÇÃO DA DESPESA REALIZADA SEGUNDO SUA NATUREZA
UG: 501000 - AUTARQUIA DE MANUTENÇÃO E LIMPEZA URBANA - EMLURB
Acumulado até Dezembro/2025

Emitido em: 13/03/26 09:38

R\$ 1,00

Anexo IV, da Lei 4.320/64

ESPECIFICAÇÃO	DESDOBRAMENTO	GRUPO DE DESPESA	CATEGORIA ECONÔMICA
3 - DESPESAS CORRENTES			666.706.364,31
1 - PESSOAL E ENCARGOS SOCIAIS		107.685.229,72	
90 - APLICAÇÕES DIRETAS	107.562.152,50		
319011 - VENCIMENTOS E VANTAGENS FIXAS - PESSOAL CIVIL	72.733.728,48		
319013 - OBRIGAÇÕES PATRONAIS	21.014.799,03		
319016 - OUTRAS DESPESAS VARIÁVEIS - PESSOAL CIVIL	8.976.536,40		
319091 - SENTENÇAS JUDICIAIS	3.091.452,71		
319094 - INDENIZACÕES E RESTITUIÇÕES TRABALHISTAS	875.518,42		
319096 - RESSARCIMENTO DE DESPESAS DE PESSOAL REQUISITADO	870.117,46		
91 - APLICAÇÃO DIRETA DECORRENTE DE OPERAÇÃO ENTRE ÓRGÃOS, FUNDOS E ENTIDADES INTEGRANTES DOS ORÇAMENTOS FISCAL E DE SEGURIDADE SOCIAL	123.077,22		
319113 - OBRIGAÇÕES PATRONAIS	123.077,22		
2 - JUROS E ENCARGOS DA DÍVIDA		1.472.572,18	
90 - APLICAÇÕES DIRETAS	1.472.572,18		
329021 - JUROS SOBRE A DÍVIDA POR CONTRATO	1.472.572,18		
3 - OUTRAS DESPESAS CORRENTES		557.548.562,41	
90 - APLICAÇÕES DIRETAS	557.548.562,41		
339014 - DIÁRIAS - CIVIL	32.186,54		
339030 - MATERIAL DE CONSUMO	4.179.432,62		
339033 - PASSAGENS E DESPESAS COM LOCOMOÇÃO	3.024.109,18		
339036 - OUTROS SERVIÇOS DE TERCEIROS - PESSOA FÍSICA	209.831,64		
339037 - LOCAÇÃO DE MÃO-DE-OBRA	15.543.850,70		
339039 - OUTROS SERVIÇOS DE TERCEIROS - PESSOA JURÍDICA	486.081.955,75		
339040 - SERVIÇOS DE TECNOLOGIA DA INFORMAÇÃO E COMUNICAÇÃO - PESSOA JURÍDICA	1.911.526,85		
339047 - OBRIGAÇÕES TRIBUTÁRIAS E CONTRIBUTIVAS	284.160,10		
339049 - AUXÍLIO-TRANSPORTE	724.521,66		



PREFEITURA DA CIDADE DO RECIFE
DEMONSTRAÇÃO DA DESPESA REALIZADA SEGUNDO SUA NATUREZA
UG: 501000 - AUTARQUIA DE MANUTENÇÃO E LIMPEZA URBANA - EMLURB
Acumulado até Dezembro/2025

Emitido em: 13/03/26 09:38

R\$ 1,00

Anexo IV, da Lei 4.320/64

ESPECIFICAÇÃO	DESDOBRAMENTO	GRUPO DE DESPESA	CATEGORIA ECONÔMICA
339092 - DESPESAS DE EXERCÍCIOS ANTERIORES	45.425.381,12		
339093 - INDENIZAÇÕES E RESTITUIÇÕES	131.606,25		
TOTAL			666.706.364,31
4 - DESPESAS DE CAPITAL			172.385.291,06
4 - INVESTIMENTOS		169.917.018,62	
90 - APLICAÇÕES DIRETAS	169.917.018,62		
449030 - MATERIAL DE CONSUMO	367.906,39		
449039 - OUTROS SERVIÇOS DE TERCEIROS - PESSOA JURÍDICA	153.030.335,42		
449051 - OBRAS E INSTALAÇÕES	2.504.975,73		
449052 - EQUIPAMENTOS E MATERIAL PERMANENTE	1.887.589,02		
449092 - DESPESAS DE EXERCÍCIOS ANTERIORES	12.126.212,06		
6 - AMORTIZAÇÃO DA DÍVIDA		2.468.272,44	
90 - APLICAÇÕES DIRETAS	2.468.272,44		
469071 - PRINCIPAL DA DÍVIDA CONTRATUAL RESGATADO	2.468.272,44		
TOTAL			172.385.291,06
RESUMO GERAL			
DESPESAS CORRENTES			666.706.364,31
PESSOAL E ENCARGOS SOCIAIS			107.685.229,72
JUROS E ENCARGOS DA DÍVIDA			1.472.572,18
OUTRAS DESPESAS CORRENTES			557.548.562,41
TOTAL			666.706.364,31
DESPESAS DE CAPITAL			172.385.291,06



PREFEITURA DA CIDADE DO RECIFE
DEMONSTRAÇÃO DA DESPESA REALIZADA SEGUNDO SUA NATUREZA
UG: 501000 - AUTARQUIA DE MANUTENÇÃO E LIMPEZA URBANA - EMLURB
Acumulado até Dezembro/2025

Emitido em: 13/03/26 09:38

R\$ 1,00

Anexo IV, da Lei 4.320/64

ESPECIFICAÇÃO	DESDOBRAMENTO	GRUPO DE DESPESA	CATEGORIA ECONÔMICA
INVESTIMENTOS			169.917.018,62
INVERSÕES FINANCEIRAS			
AMORTIZAÇÃO DA DÍVIDA			2.468.272,44
TOTAL			172.385.291,06
DESPESA TOTAL			839.091.655,37

FONTE: Siafim



Município de Recife
Secretaria de Finanças

Gerência Geral de Contabilidade do Município



ITEM 13. DEMONSTRATIVO DA DESPESA POR UNIDADE ORÇAMENTÁRIA, DETALHADA POR FUNÇÃO, SUBFUNÇÃO, PROGRAMA, AÇÃO, CATEGORIA ECONÔMICA, GRUPO DE DESPESA, MODALIDADE E FONTE

Unidade Gestora / Função / Sub-Função / Programa / Ação / Categoria da Despesa / Grupo Despesa / Modalidade Despesa / Fonte	ORDINÁRIO	VINCULADO	TOTAL
501000 - AUTARQUIA DE MANUTENÇÃO E LIMPEZA URBANA - EMLURB	348.285.027,81	490.806.627,56	839.091.655,37
15 - URBANISMO	294.926.379,43	462.988.777,06	757.915.156,49
122 - ADMINISTRAÇÃO GERAL	78.282.836,85	6.700,00	78.289.536,85
2161 - GESTÃO ADMINISTRATIVA DOS ÓRGÃOS, ENTIDADES E FUNDOS MUNICIPAIS	78.282.836,85	6.700,00	78.289.536,85
2723 - APOIO ADMINISTRATIVO ÀS AÇÕES DA UNIDADE ORÇAMENTÁRIA	78.282.836,85	6.700,00	78.289.536,85
3 - DESPESAS CORRENTES	78.122.971,21	0,00	78.122.971,21
1 - PESSOAL E ENCARGOS SOCIAIS	71.704.241,18	0,00	71.704.241,18
90 - APLICAÇÕES DIRETAS	71.704.241,18	0,00	71.704.241,18
500 - RECURSOS NÃO VINCULADOS DE IMPOSTOS	53.133.280,98	0,00	53.133.280,98
501 - OUTROS RECURSOS NÃO VINCULADOS	18.570.960,20	0,00	18.570.960,20
3 - OUTRAS DESPESAS CORRENTES	6.418.730,03	0,00	6.418.730,03
90 - APLICAÇÕES DIRETAS	6.418.730,03	0,00	6.418.730,03
500 - RECURSOS NÃO VINCULADOS DE IMPOSTOS	1.879.836,40	0,00	1.879.836,40
501 - OUTROS RECURSOS NÃO VINCULADOS	4.538.893,63	0,00	4.538.893,63
4 - DESPESAS DE CAPITAL	159.865,64	6.700,00	166.565,64
4 - INVESTIMENTOS	159.865,64	6.700,00	166.565,64
90 - APLICAÇÕES DIRETAS	159.865,64	6.700,00	166.565,64
500 - RECURSOS NÃO VINCULADOS DE IMPOSTOS	0,00	0,00	0,00
501 - OUTROS RECURSOS NÃO VINCULADOS	159.865,64	0,00	159.865,64
756 - RECURSOS DE ALIENAÇÃO DE BENS/ATIVOS - ADM. INDIRETA	0,00	6.700,00	6.700,00
272 - PREVIDÊNCIA DO REGIME ESTATUTÁRIO	87.606,55	35.470,67	123.077,22
3101 - GESTÃO DOS ENCARGOS GERAIS DO MUNICÍPIO	87.606,55	35.470,67	123.077,22
9021 - ENCARGOS COM A PREVIDÊNCIA SOCIAL DOS SERVIDORES - REGIME PRÓPRIO	87.606,55	35.470,67	123.077,22
3 - DESPESAS CORRENTES	87.606,55	35.470,67	123.077,22
1 - PESSOAL E ENCARGOS SOCIAIS	87.606,55	35.470,67	123.077,22
91 - APLICAÇÃO DIRETA DECORRENTE DE OPERAÇÃO ENTRE ÓRGÃOS, FUNDOS E ENTIDADES INTEGRANTES DOS ORÇAMENTOS FISCAL E DE SEGURIDADE SOCIAL	87.606,55	35.470,67	123.077,22

Consulta: 010223 - Dados atualizados em: 12/03/2026 23:30:04

Unidade Gestora / Função / Sub-Função / Programa / Ação / Categoria da Despesa / Grupo Despesa / Modalidade Despesa / Fonte	ORDINÁRIO	VINCULADO	TOTAL
500 - RECURSOS NÃO VINCULADOS DE IMPOSTOS	8.721,79	0,00	8.721,79
501 - OUTROS RECURSOS NÃO VINCULADOS	78.884,76	0,00	78.884,76
762 - RECURSOS DE ALIENAÇÃO DE ATIVOS - CESSÃO DE DIREITOS CREDITÓRIOS	0,00	35.470,67	35.470,67
273 - PREVIDÊNCIA COMPLEMENTAR	11.686.903,92	5.227.452,48	16.914.356,40
3101 - GESTÃO DOS ENCARGOS GERAIS DO MUNICÍPIO	11.686.903,92	5.227.452,48	16.914.356,40
9022 - ENCARGOS COM A PREVIDÊNCIA SOCIAL DOS SERVIDORES - REGIME GERAL	11.686.903,92	5.227.452,48	16.914.356,40
3 - DESPESAS CORRENTES	11.686.903,92	5.227.452,48	16.914.356,40
1 - PESSOAL E ENCARGOS SOCIAIS	11.686.903,92	5.227.452,48	16.914.356,40
90 - APLICAÇÕES DIRETAS	11.686.903,92	5.227.452,48	16.914.356,40
501 - OUTROS RECURSOS NÃO VINCULADOS	11.686.903,92	0,00	11.686.903,92
751 - RECURSOS DA COSIP	0,00	650.835,53	650.835,53
753 - RECURSOS PROVENIENTES DE TAXAS E CONTRIBUIÇÕES	0,00	1.034.083,50	1.034.083,50
762 - RECURSOS DE ALIENAÇÃO DE ATIVOS - CESSÃO DE DIREITOS CREDITÓRIOS	0,00	3.542.533,45	3.542.533,45
331 - PROTEÇÃO E BENEFÍCIOS AO TRABALHADOR	5.528.600,85	1.217.068,58	6.745.669,43
3101 - GESTÃO DOS ENCARGOS GERAIS DO MUNICÍPIO	5.528.600,85	1.217.068,58	6.745.669,43
2153 - ENCARGOS COM BENEFÍCIOS AOS SERVIDORES	5.528.600,85	1.217.068,58	6.745.669,43
3 - DESPESAS CORRENTES	5.528.600,85	1.217.068,58	6.745.669,43
3 - OUTRAS DESPESAS CORRENTES	5.528.600,85	1.217.068,58	6.745.669,43
90 - APLICAÇÕES DIRETAS	5.528.600,85	1.217.068,58	6.745.669,43
500 - RECURSOS NÃO VINCULADOS DE IMPOSTOS	1.865.168,00	0,00	1.865.168,00
501 - OUTROS RECURSOS NÃO VINCULADOS	3.663.432,85	0,00	3.663.432,85
751 - RECURSOS DA COSIP	0,00	465.832,86	465.832,86
753 - RECURSOS PROVENIENTES DE TAXAS E CONTRIBUIÇÕES	0,00	751.235,72	751.235,72
451 - INFRA-ESTRUTURA URBANA	15.592.315,76	34.461.705,18	50.054.020,94
1323 - MANUTENÇÃO URBANA	15.592.315,76	34.461.705,18	50.054.020,94
2566 - REQUALIFICAÇÃO DE ESPAÇOS DE INTERESSE PÚBLICO	15.592.315,76	34.461.705,18	50.054.020,94
3 - DESPESAS CORRENTES	15.592.315,76	0,00	15.592.315,76
3 - OUTRAS DESPESAS CORRENTES	15.592.315,76	0,00	15.592.315,76
90 - APLICAÇÕES DIRETAS	15.592.315,76	0,00	15.592.315,76
500 - RECURSOS NÃO VINCULADOS DE IMPOSTOS	6.398.763,70	0,00	6.398.763,70
501 - OUTROS RECURSOS NÃO VINCULADOS	9.193.552,06	0,00	9.193.552,06
4 - DESPESAS DE CAPITAL	0,00	34.461.705,18	34.461.705,18
4 - INVESTIMENTOS	0,00	34.461.705,18	34.461.705,18
90 - APLICAÇÕES DIRETAS	0,00	34.461.705,18	34.461.705,18
754 - RECURSOS DE OPERAÇÕES DE CRÉDITO	0,00	34.461.705,18	34.461.705,18
452 - SERVIÇOS URBANOS	175.670.965,62	422.040.380,15	597.711.345,77

Consulta: 010223 - Dados atualizados em: 12/03/2026 23:30:04

Unidade Gestora / Função / Sub-Função / Programa / Ação / Categoria da Despesa / Grupo Despesa / Modalidade Despesa / Fonte	ORDINÁRIO	VINCULADO	TOTAL
1323 - MANUTENÇÃO URBANA	175.670.965,62	422.040.380,15	597.711.345,77
2509 - LIMPEZA URBANA	130.841.894,94	255.072.823,05	385.914.717,99
3 - DESPESAS CORRENTES	130.841.894,94	254.672.823,06	385.514.718,00
1 - PESSOAL E ENCARGOS SOCIAIS	0,00	7.399.063,55	7.399.063,55
90 - APLICAÇÕES DIRETAS	0,00	7.399.063,55	7.399.063,55
753 - RECURSOS PROVENIENTES DE TAXAS E CONTRIBUIÇÕES	0,00	7.399.063,55	7.399.063,55
3 - OUTRAS DESPESAS CORRENTES	130.841.894,94	247.273.759,51	378.115.654,45
90 - APLICAÇÕES DIRETAS	130.841.894,94	247.273.759,51	378.115.654,45
500 - RECURSOS NÃO VINCULADOS DE IMPOSTOS	107.551.257,49	0,00	107.551.257,49
501 - OUTROS RECURSOS NÃO VINCULADOS	23.290.637,45	0,00	23.290.637,45
753 - RECURSOS PROVENIENTES DE TAXAS E CONTRIBUIÇÕES	0,00	247.273.759,51	247.273.759,51
4 - DESPESAS DE CAPITAL	0,00	399.999,99	399.999,99
4 - INVESTIMENTOS	0,00	399.999,99	399.999,99
90 - APLICAÇÕES DIRETAS	0,00	399.999,99	399.999,99
754 - RECURSOS DE OPERAÇÕES DE CRÉDITO	0,00	399.999,99	399.999,99
2538 - MANUTENÇÃO DO SISTEMA DE ILUMINAÇÃO PÚBLICA	3.660.334,15	74.708.433,97	78.368.768,12
3 - DESPESAS CORRENTES	3.660.334,15	50.516.143,47	54.176.477,62
1 - PESSOAL E ENCARGOS SOCIAIS	0,00	4.352.596,03	4.352.596,03
90 - APLICAÇÕES DIRETAS	0,00	4.352.596,03	4.352.596,03
751 - RECURSOS DA COSIP	0,00	4.352.596,03	4.352.596,03
3 - OUTRAS DESPESAS CORRENTES	3.660.334,15	46.163.547,44	49.823.881,59
90 - APLICAÇÕES DIRETAS	3.660.334,15	46.163.547,44	49.823.881,59
500 - RECURSOS NÃO VINCULADOS DE IMPOSTOS	3.660.334,15	0,00	3.660.334,15
751 - RECURSOS DA COSIP	0,00	46.163.547,44	46.163.547,44
4 - DESPESAS DE CAPITAL	0,00	24.192.290,50	24.192.290,50
4 - INVESTIMENTOS	0,00	24.192.290,50	24.192.290,50
90 - APLICAÇÕES DIRETAS	0,00	24.192.290,50	24.192.290,50
700 - OUTRAS TRANSF. CONV. OU INSTRUM. CONGÊNERES - UNIÃO	0,00	0,00	0,00
751 - RECURSOS DA COSIP	0,00	24.192.290,50	24.192.290,50
2539 - MANUTENÇÃO E CONSERVAÇÃO DE ÁREAS VERDES	22.585.458,30	20.682.519,88	43.267.978,18
3 - DESPESAS CORRENTES	22.585.458,30	0,00	22.585.458,30
3 - OUTRAS DESPESAS CORRENTES	22.585.458,30	0,00	22.585.458,30
90 - APLICAÇÕES DIRETAS	22.585.458,30	0,00	22.585.458,30
500 - RECURSOS NÃO VINCULADOS DE IMPOSTOS	12.770.878,09	0,00	12.770.878,09
501 - OUTROS RECURSOS NÃO VINCULADOS	9.814.580,21	0,00	9.814.580,21
4 - DESPESAS DE CAPITAL	0,00	20.682.519,88	20.682.519,88

Consulta: 010223 - Dados atualizados em: 12/03/2026 23:30:04



Documento Assinado Digitalmente por: DANIEL SABOYA DAES BARRETO ANGEL A BASANTE DE CAMPOS

Unidade Gestora / Função / Sub-Função / Programa / Ação / Categoria da Despesa / Grupo Despesa / Modalidade Despesa / Fonte	ORDINÁRIO	VINCULADO	TOTAL
4 - INVESTIMENTOS	0,00	20.682.519,88	20.682.519,88
90 - APLICAÇÕES DIRETAS	0,00	20.682.519,88	20.682.519,88
501 - OUTROS RECURSOS NÃO VINCULADOS	0,00	0,00	0,00
754 - RECURSOS DE OPERAÇÕES DE CRÉDITO	0,00	20.682.519,88	20.682.519,88
2541 - MANUTENÇÃO DO SISTEMA VIÁRIO	18.583.278,23	64.478.408,93	83.061.687,16
3 - DESPESAS CORRENTES	18.581.890,05	926.719,63	19.508.609,68
3 - OUTRAS DESPESAS CORRENTES	18.581.890,05	926.719,63	19.508.609,68
90 - APLICAÇÕES DIRETAS	18.581.890,05	926.719,63	19.508.609,68
500 - RECURSOS NÃO VINCULADOS DE IMPOSTOS	5.746.327,82	0,00	5.746.327,82
501 - OUTROS RECURSOS NÃO VINCULADOS	12.835.562,23	0,00	12.835.562,23
750 - RECURSOS DA CIDE	0,00	926.719,63	926.719,63
4 - DESPESAS DE CAPITAL	1.388,18	63.551.689,30	63.553.077,48
4 - INVESTIMENTOS	1.388,18	63.551.689,30	63.553.077,48
90 - APLICAÇÕES DIRETAS	1.388,18	63.551.689,30	63.553.077,48
500 - RECURSOS NÃO VINCULADOS DE IMPOSTOS	1.388,18	0,00	1.388,18
700 - OUTRAS TRANSF. CONV. OU INSTRUM. CONGÊNERES - UNIÃO	0,00	953.112,60	953.112,60
706 - TRANSFERÊNCIA ESPECIAL DA UNIÃO	0,00	244.488,04	244.488,04
754 - RECURSOS DE OPERAÇÕES DE CRÉDITO	0,00	62.354.088,66	62.354.088,66
2582 - ADMINISTRAÇÃO E FISCALIZAÇÃO DE NECRÓPOLES	0,00	7.098.194,32	7.098.194,32
3 - DESPESAS CORRENTES	0,00	7.098.194,32	7.098.194,32
3 - OUTRAS DESPESAS CORRENTES	0,00	7.098.194,32	7.098.194,32
90 - APLICAÇÕES DIRETAS	0,00	7.098.194,32	7.098.194,32
899 - OUTROS RECURSOS VINCULADOS	0,00	7.098.194,32	7.098.194,32
4 - DESPESAS DE CAPITAL	0,00	0,00	0,00
4 - INVESTIMENTOS	0,00	0,00	0,00
90 - APLICAÇÕES DIRETAS	0,00	0,00	0,00
899 - OUTROS RECURSOS VINCULADOS	0,00	0,00	0,00
846 - OUTROS ENCARGOS ESPECIAIS	8.077.149,88	0,00	8.077.149,88
3101 - GESTÃO DOS ENCARGOS GERAIS DO MUNICÍPIO	8.077.149,88	0,00	8.077.149,88
2701 - ENCARGOS COM OBRIGAÇÕES TRIBUTÁRIAS E CONTRIBUTIVAS	35.862,63	0,00	35.862,63
3 - DESPESAS CORRENTES	35.862,63	0,00	35.862,63
3 - OUTRAS DESPESAS CORRENTES	35.862,63	0,00	35.862,63
90 - APLICAÇÕES DIRETAS	35.862,63	0,00	35.862,63
500 - RECURSOS NÃO VINCULADOS DE IMPOSTOS	25.978,78	0,00	25.978,78
501 - OUTROS RECURSOS NÃO VINCULADOS	9.883,85	0,00	9.883,85
2704 - ENCARGOS COM PARCELAMENTO DE DÉBITOS DE EXERCÍCIOS ANTERIORES	3.940.844,62	0,00	3.940.844,62

Consulta: 010223 - Dados atualizados em: 12/03/2026 23:30:04

Unidade Gestora / Função / Sub-Função / Programa / Ação / Categoria da Despesa / Grupo Despesa / Modalidade Despesa / Fonte	ORDINÁRIO	VINCULADO	TOTAL
3 - DESPESAS CORRENTES	1.472.572,18	0,00	1.472.572,18
2 - JUROS E ENCARGOS DA DÍVIDA	1.472.572,18	0,00	1.472.572,18
90 - APLICAÇÕES DIRETAS	1.472.572,18	0,00	1.472.572,18
500 - RECURSOS NÃO VINCULADOS DE IMPOSTOS	1.472.572,18	0,00	1.472.572,18
4 - DESPESAS DE CAPITAL	2.468.272,44	0,00	2.468.272,44
6 - AMORTIZAÇÃO DA DÍVIDA	2.468.272,44	0,00	2.468.272,44
90 - APLICAÇÕES DIRETAS	2.468.272,44	0,00	2.468.272,44
500 - RECURSOS NÃO VINCULADOS DE IMPOSTOS	2.468.272,44	0,00	2.468.272,44
2705 - ENCARGOS COM O FGTS DOS SERVIDORES	4.100.442,63	0,00	4.100.442,63
3 - DESPESAS CORRENTES	4.100.442,63	0,00	4.100.442,63
1 - PESSOAL E ENCARGOS SOCIAIS	4.100.442,63	0,00	4.100.442,63
90 - APLICAÇÕES DIRETAS	4.100.442,63	0,00	4.100.442,63
501 - OUTROS RECURSOS NÃO VINCULADOS	4.100.442,63	0,00	4.100.442,63
751 - RECURSOS DA COSIP	0,00	0,00	0,00
753 - RECURSOS PROVENIENTES DE TAXAS E CONTRIBUIÇÕES	0,00	0,00	0,00
17 - SANEAMENTO	51.571.024,43	26.460.859,95	78.031.884,38
512 - SANEAMENTO BÁSICO URBANO	51.571.024,43	26.460.859,95	78.031.884,38
1323 - MANUTENÇÃO URBANA	51.571.024,43	26.460.859,95	78.031.884,38
2543 - MANUTENÇÃO E RETIFICAÇÃO DOS SISTEMAS DE MICRO E MACRO-DRENAGEM	51.571.024,43	26.460.859,95	78.031.884,38
3 - DESPESAS CORRENTES	51.571.024,43	0,00	51.571.024,43
3 - OUTRAS DESPESAS CORRENTES	51.571.024,43	0,00	51.571.024,43
90 - APLICAÇÕES DIRETAS	51.571.024,43	0,00	51.571.024,43
500 - RECURSOS NÃO VINCULADOS DE IMPOSTOS	21.573.312,39	0,00	21.573.312,39
501 - OUTROS RECURSOS NÃO VINCULADOS	29.997.712,04	0,00	29.997.712,04
4 - DESPESAS DE CAPITAL	0,00	26.460.859,95	26.460.859,95
4 - INVESTIMENTOS	0,00	26.460.859,95	26.460.859,95
90 - APLICAÇÕES DIRETAS	0,00	26.460.859,95	26.460.859,95
754 - RECURSOS DE OPERAÇÕES DE CRÉDITO	0,00	26.460.859,95	26.460.859,95
28 - ENCARGOS ESPECIAIS	1.787.623,95	1.356.990,55	3.144.614,50
846 - OUTROS ENCARGOS ESPECIAIS	1.787.623,95	1.356.990,55	3.144.614,50
3101 - GESTÃO DOS ENCARGOS GERAIS DO MUNICÍPIO	1.787.623,95	1.356.990,55	3.144.614,50
9002 - CONTRIBUIÇÕES PARA O PIS/PASEP	53.161,79	0,00	53.161,79
3 - DESPESAS CORRENTES	53.161,79	0,00	53.161,79
3 - OUTRAS DESPESAS CORRENTES	53.161,79	0,00	53.161,79
90 - APLICAÇÕES DIRETAS	53.161,79	0,00	53.161,79
500 - RECURSOS NÃO VINCULADOS DE IMPOSTOS	43.526,65	0,00	43.526,65

Consulta: 010223 - Dados atualizados em: 12/03/2026 23:30:04



Documento Assinado Digitalmente por: DANIEL SABOYA DAES BARRETO ANGELE BASTANTE DE CAMPOS

Unidade Gestora / Função / Sub-Função / Programa / Ação / Categoria da Despesa / Grupo Despesa / Modalidade Despesa / Fonte	ORDINÁRIO	VINCULADO	TOTAL
501 - OUTROS RECURSOS NÃO VINCULADOS	9.635,14	0,00	9.635,14
9004 - COMPROMISSOS DECORRENTES DE SENTENÇAS JUDICIAIS	1.734.462,16	1.356.990,55	3.091.452,71
3 - DESPESAS CORRENTES	1.734.462,16	1.356.990,55	3.091.452,71
1 - PESSOAL E ENCARGOS SOCIAIS	1.734.462,16	1.356.990,55	3.091.452,71
90 - APLICAÇÕES DIRETAS	1.734.462,16	1.356.990,55	3.091.452,71
500 - RECURSOS NÃO VINCULADOS DE IMPOSTOS	1.734.462,16	0,00	1.734.462,16
757 - REC. DEP. JUDICIAIS-LIDES DAS QUAIS O ENTE FAZ PARTE	0,00	1.356.990,55	1.356.990,55
Total	348.285.027,81	490.806.627,56	839.091.655,37



Documento Assinado Digitalmente por: DANIEL SABOYA PAES BARETTO, ANGELA BASANTE DE CAMPOS
 Assinado em: 12/03/2026 23:30:04
 Código do documento: ce259988-01e3-46a0-ba25-e181c2c5d878



DECLARAÇÃO NEGATIVA

**PRESTAÇÃO DE CONTAS AO TRIBUNAL DE CONTAS DE PERNAMBUCO
EXERCÍCIO 2025**

Em cumprimento ao disposto no **Anexo VI, Item 14**, da Resolução TC N° 299, de 19 de novembro de 2025, declaramos que, no exercício de 2025, não foi emitido Relatório de Auditoria para a unidade **Autarquia de Manutenção e Limpeza Urbana do Recife**.

Atenciosamente,

 ASSINADO DIGITALMENTE POR
SEVERINO JOSE DE ANDRADE JUNIOR
CPF: ***.894.964-38 DATA: 16/03/2026 16:52
LOCAL: RECIFE - PE
CÓDIGO: 616a88ef-8f98-4210-8303-e15322a707cb
REGULADO PELO DECRETO MUNICIPAL N° 33.682 de 25/05/2020 (RECIFE-PE)

Severino José de Andrade Júnior
Controlador-Geral do Município



DECLARAÇÃO

Em cumprimento ao disposto no Anexo VI da Resolução TC N° 299/2025 declaramos que, no exercício de 2025, não foram realizadas auditorias interna na Autarquia de Manutenção e Limpeza Urbana - EMLURB.

Nestes termos.

Prefeitura da Cidade do Recife
Detalhamento da Conta Contábil

Encerrado até Mês 13

Dados Gerais					
Unidade Gestora		501000 - EMLURB			
Conta Contábil		111111902 - BANCO DO BRASIL SA			
Mês		Mês 14			
Conta Corrente		11464			
Conta Corrente		Saldo Anterior	Débito	Crédito	Saldo Atual
001.	3234.0000000011464.1.5.00.0000.0.000000	362.600,00	0,00	0,00	362.600,00
001.	3234.0000000011464.1.5.01.0000.0.000000	218,15	0,00	0,00	218,15
001.	3234.0000000011464.1.5.01.0000.1.000241	207.963,33	0,00	0,00	207.963,33
001.	3234.0000000114642.1.5.01.0000.1.000241	8.664.320,48	0,00	0,00	8.664.320,48
001.	3234.0000000114642.1.7.56.0000.0.000000	130.738,44	0,00	0,00	130.738,44
001.	3234.0000000114642.2.5.01.0000.1.000241	2.620.388,71	0,00	0,00	2.620.388,71
001.	3234.0000000114642.2.7.56.0000.0.000000	355.900,00	0,00	0,00	355.900,00
TOTAL					12.342.129,11

Prefeitura da Cidade do Recife
Detalhamento da Conta Contábil

Encerrado até Mês 13

Dados Gerais			
Unidade Gestora		501000 - EMLURB	
Conta Contábil		111111902 - BANCO DO BRASIL SA	
Mês		Mês 14	
Conta Corrente		11620	
Conta Corrente		Crédito	Saldo Atual
001.	3234.0000000116203.1.7.01.0000.0.000000	0,00	44.635,37
TOTAL		44.635,37	

Prefeitura da Cidade do Recife
Detalhamento da Conta Contábil

Encerrado até Mês 13

Dados Gerais					
Unidade Gestora		501000 - EMLURB			
Conta Contábil		111111902 - BANCO DO BRASIL SA			
Mês		Mês 14			
Conta Corrente		11843			
Conta Corrente		Saldo Anterior	Débito	Crédito	Saldo Atual
001.	3234.0000000118435.1.7.02.0000.0.000000	810,81	0,00	0,00	810,81
001.	3234.0000000118435.1.7.02.0000.2.151001	1.055,74	0,00	0,00	1.055,74
001.	3234.0000000118435.2.7.02.0000.2.151001	37.792,33	0,00	0,00	37.792,33
TOTAL					39.658,88

Prefeitura da Cidade do Recife
Detalhamento da Conta Contábil

Encerrado até Mês 13

Dados Gerais				
Unidade Gestora		501000 - EMLURB		
Conta Contábil		111111902 - BANCO DO BRASIL SA		
Mês		Mês 14		
Conta Corrente		12132		
Conta Corrente		Débito	Crédito	Saldo Atual
001.	3234.0000000121320.1.7.00.0000.0.000000	519.796,17	0,00	519.796,17
001.	3234.0000000121320.1.8.69.0000.0.000000	2.697.640,89	0,00	2.697.640,89
TOTAL			3.217.437,06	

Prefeitura da Cidade do Recife
Detalhamento da Conta Contábil

Encerrado até Mês 13

Dados Gerais					
Unidade Gestora		501000 - EMLURB			
Conta Contábil		111111902 - BANCO DO BRASIL SA			
Mês		Mês 14			
Conta Corrente		12133			
Conta Corrente		Saldo Anterior	Débito	Crédito	Saldo Atual
001.	3234.0000000121339.1.7.00.0000.0.000000	224.127,25	0,00	0,00	224.127,25
001.	3234.0000000121339.1.7.01.0000.0.000000	1.471.962,65	0,00	0,00	1.471.962,65
001.	3234.0000000121339.1.8.69.0000.0.000000	659.639,52	0,00	0,00	659.639,52
TOTAL					2.355.729,42



Documento Assinado Digitalmente por: DANIEL SABOYA A PAES BARRETO, ANGEL A BASANTE DE CAMPOS
 Acesse em: <https://ste.tee.pe.gov.br/epp/validaDoc.seam> Código do documento: 59884e4a-2827-44b2-a482-7eb47cecf646

Prefeitura da Cidade do Recife
Detalhamento da Conta Contábil

Encerrado até Mês 13

Dados Gerais					
Unidade Gestora	501000 - EMLURB				
Conta Contábil	111111902 - BANCO DO BRASIL SA				
Mês	Mês 14				
Conta Corrente	106019				
Conta Corrente	Saldo Anterior	Débito	Crédito	Saldo Atual	
001. 3234.0000001060198.1.5.00.0000.0.000000	7.352,00	0,00	0,00	7.352,00	
			TOTAL	7.352,00	

Prefeitura da Cidade do Recife
Detalhamento da Conta Contábil

Encerrado até Mês 13

Dados Gerais					
Unidade Gestora	501000 - EMLURB				
Conta Contábil	111111902 - BANCO DO BRASIL SA				
Mês	Mês 14				
Conta Corrente	107815				
Conta Corrente	Saldo Anterior	Débito	Crédito	Saldo Atual	
001. 3234.0000001078151.1.5.00.0000.0.000000	35.103,34	0,00	0,00	35.103,34	
			TOTAL	35.103,34	

Prefeitura da Cidade do Recife
Detalhamento da Conta Contábil

Encerrado até Mês 13

Dados Gerais					
Unidade Gestora	501000 - EMLURB				
Conta Contábil	111111902 - BANCO DO BRASIL SA				
Mês	Mês 14				
Conta Corrente	108100				
Conta Corrente	Saldo Anterior	Crédito	Saldo Atual		
001. 3234.0000001081004.1.5.00.0000.0.000000	1.227.273,28	0,00	1.227.273,28		
		TOTAL	1.227.273,28		

Prefeitura da Cidade do Recife
Detalhamento da Conta Contábil

Encerrado até Mês 13

Dados Gerais					
Unidade Gestora	501000 - EMLURB				
Conta Contábil	111111902 - BANCO DO BRASIL SA				
Mês	Mês 14				
Conta Corrente	108101				
Conta Corrente	Saldo Anterior	Débito	Crédito	Saldo Atual	
001. 3234.0000001081012.1.5.00.0000.0.000000	232.796,87	0,00	0,00	232.796,87	
			TOTAL	232.796,87	

Prefeitura da Cidade do Recife
Detalhamento da Conta Contábil

Encerrado até Mês 13

Dados Gerais					
Unidade Gestora	501000 - EMLURB				
Conta Contábil	111111902 - BANCO DO BRASIL SA				
Mês	Mês 14				
Conta Corrente	108108				
Conta Corrente	Saldo Anterior	Débito	Crédito	Saldo Atual	
001. 3234.000000108108X.1.5.01.0000.0.000000	33.214,61	0,00	0,00	33.214,61	
			TOTAL	33.214,61	

Prefeitura da Cidade do Recife
Detalhamento da Conta Contábil

Encerrado até Mês 13

Dados Gerais					
Unidade Gestora	501000 - EMLURB				
Conta Contábil	111111902 - BANCO DO BRASIL SA				
Mês	Mês 14				
Conta Corrente	111653-X				
Conta Corrente	Saldo Anterior	Débito	Crédito	Saldo Atual	
001. 3234.000000011653.1.7.01.0000.0.000000	7.800,00	0,00	0,00	7.800,00	
			TOTAL	7.800,00	



Documento Assinado Digitalmente por: DANIEL SABOYA PAES BARRETO, ANGEL A BASANTE DE CAMPOS
Acesse em: <https://ste.tec.pe.gov.br/epp/validaDoc.seam> Código do documento: 59f84e4a-2827-44b2-a482-7eb47cecf646

 Visualizar Pix agrupados

 G334060743073619014
 06/01/2026 08:09:33

Extrato de Conta Corrente

Cliente - Conta atual

Agência 3234-4
 Conta corrente 11464-2 EMLURB REC PROPRIOS
 Período do extrato 12 / 2025

Lançamentos

Dt. balancete	Dt. movimento	Ag. origem	Lote	Histórico	Documento	Valor R\$	Saldo
28/11/2025		0000	00000	000 Saldo Anterior			8.178,07 C
01/12/2025		0000	14397	821 Pix - Recebido	10.835.521.078.652	31,92 C	
				01/12 08:35 00003953774476 DANIELA ALV			
01/12/2025		0000	14397	821 Pix - Recebido	11.239.087.698.882	33,87 C	
				01/12 12:39 00003953774476 DANIELA ALV			
01/12/2025		0000	14020	624 Cobrança	113.351.000.009.667	63.951,19 C	
01/12/2025		0000	00000	345 BB RF Sim SD Diferenciad	942	72.195,05 D	0,00 C
				BB RF Simples SD Diferenciado			
02/12/2025		0000	14175	976 TED-Crédito em Conta	34.302.309	9.908,02 C	
				104 0559 11294402000162 PMCSA PAG FORN			
02/12/2025		0000	12334	920 Bloq Judicial-Bacen Jud	12.548.090.340.101	3.775,98 *	
02/12/2025		0000	14020	624 Cobrança	113.361.000.016.624	3.775,98 C	
02/12/2025		0000	11162	631 Desbl Judicial-Bacen Jud	129.430.001	11.814,33 C	
02/12/2025		0000	13373	500 Transf Depósito Judicial	12.538.998.040.401	11.814,33 D	
02/12/2025		0000	11334	284 Bloq Judicial-Bacen Jud	12.548.090.340.101	3.775,98 D	9.908,02 C
03/12/2025		0000	14020	624 Cobrança	113.371.000.008.763	8.692,56 C	
03/12/2025		0000	00000	345 BB RF Sim SD Diferenciad	942	18.600,58 D	0,00 C
				BB RF Simples SD Diferenciado			
04/12/2025		0000	14020	624 Cobrança	113.381.000.009.570	3.842,50 C	3.842,50 C
05/12/2025		0000	14020	624 Cobrança	113.391.000.009.926	5.940,70 C	
05/12/2025		0000	11162	631 Desbl Judicial-Bacen Jud	130.090.001	3.775,98 C	
05/12/2025		0000	13373	500 Transf Depósito Judicial	12.548.090.340.101	3.775,98 D	9.783,20 C
08/12/2025		0000	14020	624 Cobrança	113.421.000.017.728	2.932,12 C	
08/12/2025		0000	00000	345 BB RF Sim SD Diferenciad	942	12.715,32 D	0,00 C
				BB RF Simples SD Diferenciado			
09/12/2025		0000	14175	976 TED Transf.Eletr.Disponív	33.574.248	6.543,53 C	
				NR.PROC-0000000000000000155520195060019			
09/12/2025		0000	14020	624 Cobrança	113.431.000.008.652	4.135,16 C	
09/12/2025		0000	00000	345 BB RF Sim SD Diferenciad	942	10.678,69 D	0,00 C
				BB RF Simples SD Diferenciado			
10/12/2025		0000	14020	624 Cobrança	113.441.000.017.162	22.328,11 C	
10/12/2025		0000	00000	345 BB RF Sim SD Diferenciad	942	22.328,11 D	0,00 C
				BB RF Simples SD Diferenciado			
11/12/2025		0000	14020	624 Cobrança	113.451.000.016.374	4.246,23 C	
11/12/2025		0000	13138	132 Emissão Ordem Bancária	1.454	52.401,89 D	
11/12/2025		0000	00000	855 BB RF Sim SD Diferenciad	942	48.155,66 C	0,00 C
				BB RF Simples SD Diferenciado			
12/12/2025		0000	14175	976 TED Transf.Eletr.Disponív	34.013.501	10.019,25 C	

 Documento Assinado Digitalmente por: DANIEL SABOYA PAES BARRETO, ANGELA BASANTE DE CAMPOS
 Acesse em: https://stc.ce.gov.br/epi/guiaDoc:seam Código do documento: 59a84e4a-2827-44b2-a482-7eb47cecf646

NR.PROC-00000000000010037020145060013

12/12/2025	0000	12334	920 Bloq Judicial-Bacen Jud	12.557.240.450.201	3.150,22 *	
12/12/2025	0000	14020	624 Cobrança	113.461.000.017.081	3.150,22 C	
12/12/2025	0000	11334	284 Bloq Judicial-Bacen Jud	12.557.240.450.201	3.150,22 D	
12/12/2025	0000	00000	345 BB RF Sim SD Diferenciad	942	10.019,25 D	0,00 C
			BB RF Simples SD Diferenciado			
15/12/2025	0000	14020	624 Cobrança	113.491.000.009.334	13.127,98 C	
15/12/2025	0000	14397	821 Pix - Recebido	150.935.205.765.981	293,82 C	
			15/12 09:35 03953774476 Daniela Alves			
15/12/2025	0000	14397	821 Pix - Recebido	151.027.252.098.632	390,64 C	
			15/12 10:27 00003953774476 DANIELA ALV			
15/12/2025	0000	13105	393 TED Transf.Eletr.Disponiv	121.501	372,41 D	
			104 0050 010565000000192 MUNICIPIO DO			
15/12/2025	0000	00000	345 BB RF Sim SD Diferenciad	942	13.440,03 D	0,00 C
			BB RF Simples SD Diferenciado			
16/12/2025	0000	14020	624 Cobrança	113.501.000.008.865	8.482,69 C	
16/12/2025	0000	14397	821 Pix - Recebido	161.052.305.755.882	150,00 C	8.632,69 C
			16/12 10:52 00003953774476 DANIELA ALV			
17/12/2025	0000	14020	624 Cobrança	113.511.000.008.544	4.301,42 C	
17/12/2025	0000	13138	132 Emissão Ordem Bancária	1.511	15.191,54 D	
17/12/2025	0000	00000	855 BB RF Sim SD Diferenciad	942	2.257,43 C	0,00 C
			BB RF Simples SD Diferenciado			
18/12/2025	0000	14175	976 TED-Crédito em Conta	34.302.980	9.908,02 C	
			104 0559 11294402000162 PMCSA PAG FORN			
18/12/2025	0000	14020	624 Cobrança	113.521.000.008.376	1.589,49 C	
18/12/2025	0000	13138	132 Emissão Ordem Bancária	1.559	422,40 D	
18/12/2025	0000	11162	631 Desbl Judicial-Bacen Jud	130.210.001	3.150,22 C	
18/12/2025	0000	13373	500 Transf Depósito Judicial	12.557.240.450.201	3.150,22 D	
18/12/2025	0000	00000	345 BB RF Sim SD Diferenciad	942	11.075,11 D	0,00 C
			BB RF Simples SD Diferenciado			
19/12/2025	4844	14312	830 Dep dinheiro inter ag	48.441.431.200.144	10.000,00 C	
			4844-02-SOP-DANTAS BARRETO			
19/12/2025	0000	14175	976 TED-Crédito em Conta	35.917.849	4.506,31 C	
			104 1294 10572014000133 GEPE SEFAZ TED			
19/12/2025	0000	14020	624 Cobrança	113.531.000.017.664	29.906,17 C	
19/12/2025	0000	13105	375 Impostos	121.901	22,57 D	
			RFB-DARF CODIGO DE BARRAS			
19/12/2025	0000	00000	345 BB RF Sim SD Diferenciad	942	44.389,91 D	0,00 C
			BB RF Simples SD Diferenciado			
22/12/2025	0000	14020	624 Cobrança	113.561.000.009.598	4.228,82 C	
22/12/2025	0000	13138	132 Emissão Ordem Bancária	1.591	95.684,40 D	
22/12/2025	0000	00000	855 BB RF Sim SD Diferenciad	942	91.455,58 C	0,00 C
			BB RF Simples SD Diferenciado			
23/12/2025	0000	14020	624 Cobrança	113.571.000.008.836	105,05 C	105,05 C
24/12/2025	0000	14020	624 Cobrança	113.581.000.014.325	3.698,13 C	3.803,18 C
26/12/2025	0000	14020	624 Cobrança	113.601.000.008.617	4.975,84 C	8.779,02 C
29/12/2025	0000	14397	821 Pix - Recebido	290.947.300.917.062	357,42 C	
			29/12 09:47 00003953774476 DANIELA ALV			
29/12/2025	0000	13138	132 Emissão Ordem Bancária	1.654	93.840,90 D	
29/12/2025	0000	00000	855 BB RF Sim SD Diferenciad	942	84.704,46 C	0,00 C



Documento Assinado Digitalmente por: DANIEL SABOYA PAES BARRETO, ANGELA BASANTE DE CAMPOS
 Acesse em: <https://stece.ce.gov.br/epp/validaDoc.jspx> Código do documento: 59a8e4e4a-2827-44b2-a482-7ebd7cecf646

BB RF Simples SD Diferenciado

30/12/2025	0000	14020	624 Cobrança	113.641.000.008.994	9.114,54 C	
30/12/2025	0000	13138	132 Emissão Ordem Bancária	1.691	2.061,56 D	7.052,98 C
31/12/2025	0000	14020	624 Cobrança	113.651.000.014.640	9.752,37 C	
31/12/2025	0000	00000	345 BB RF Sim SD Diferenciad	942	16.805,35 D	
			BB RF Simples SD Diferenciado			
31/12/2025	0000	00000	999 S A L D O			0,00 C

Transação efetuada com sucesso por: J6167921 ERALDO MONTEIRO DOS SANTOS.



Documento Assinado Digitalmente por: DANIEL SABOYA PAES BARRETO, ANGELA BASANTE DE CAMPOS
Acesse em: <https://steptce.pe.gov.br/epv/validaDoc.seam> Código do documento: 59a84e4a-2827-44b2-a482-7eb47cec6f646



Consultas - Investimentos Fundos - Mensal



Cliente

Agência 3234-4
Conta 11464-2 EMLURB REC PROPRIOS
Mês/ano referência DEZEMBRO/2025

BB RF SD Diferenciad - CNPJ: 2.506.721/0001-01

Data	Histórico	Valor	Valor IR	Prej. Comp.	Valor IOF	Quantidade cotas	Valor cota	Saldo cota
28/11/2025	SALDO ANTERIOR	16.178.805,21				764.447,705576		
01/12/2025	APLICAÇÃO	72.195,05				3.409,383158	21,175399372	767.857,088734
03/12/2025	APLICAÇÃO	18.600,58				877,484668	21,197612532	768.734,573402
05/12/2025	RESGATE JUDICIAL	3.708,83				174,786488	21,219203217	768.559,786914
	Aplicação 17/06/2025	3.708,83				174,786488		
08/12/2025	APLICAÇÃO	12.715,32				598,902500	21,231035097	769.158,689414
09/12/2025	APLICAÇÃO	10.678,69				502,703275	21,242531166	769.661,392689
10/12/2025	APLICAÇÃO	22.328,11				1.050,534092	21,254055588	770.711,926781
11/12/2025	RESGATE	48.155,66				2.264,512000	21,265358716	768.447,414781
	Aplicação 17/06/2025	48.155,66				2.264,512000		
12/12/2025	APLICAÇÃO	10.019,25				470,897772	21,276911002	768.918,312553
15/12/2025	APLICAÇÃO	13.440,03				631,335799	21,288243151	769.549,648352
17/12/2025	RESGATE	2.257,43				105,927322	21,311121194	769.443,721030
	Aplicação 17/06/2025	2.257,43				105,927322		
18/12/2025	APLICAÇÃO	11.075,11				519,411237	21,322430477	769.963,132267
18/12/2025	RESGATE JUDICIAL	275,17				12,905189	21,322430477	769.950,227078
	Aplicação 17/06/2025	275,17				12,905189		
19/12/2025	APLICAÇÃO	44.389,91				2.080,728691	21,333828950	772.030,955769
22/12/2025	RESGATE	91.455,58				4.284,498920	21,345688659	767.746,456849
	Aplicação 17/06/2025	91.455,58				4.284,498920		
29/12/2025	RESGATE	84.704,46				3.959,950667	21,390281627	763.786,506182
	Aplicação 17/06/2025	84.704,46				3.959,950667		
31/12/2025	APLICAÇÃO	16.805,35				784,815926	21,413110289	764.571,322108
31/12/2025	SALDO ATUAL	16.371.850,04				764.571,322108		764.571,322108

Resumo do mês

SALDO ANTERIOR	16.178.805,21
APLICAÇÕES (+)	232.247,40
RESGATES (-)	230.557,13
RENDIMENTO BRUTO (+)	191.354,56
IMPOSTO DE RENDA (-)	0,00
IOF (-)	0,00
RENDIMENTO LÍQUIDO	191.354,56
SALDO ATUAL =	16.371.850,04

Valor da Cota

28/11/2025	21,164044441
31/12/2025	21,413110289

Rentabilidade

No mês	1,1768
No ano	13,7733
Últimos 12 meses	13,7733

Transação efetuada com sucesso por: J6167921 ERALDO MONTEIRO DOS SANTOS.

Serviço de Atendimento ao Consumidor - SAC 0800 729 0722

Ouvidoria BB 0800 729 5678
Para deficientes auditivos 0800 729 0088

Documento Assinado Digitalmente por: DANIEL SABOYA PAES BARRETO, ANGELA BASANTE DE CAMPOS
Acesse em: <https://cecon.bb.com.br/portal/validaDoc.aspx?codigo=documento:5984e44e-2827-44b2-4482-7eb47ce0f646>



Documento Assinado Digitalmente por: DANIEL SABOYA PAES BARRETO, ANGELA BASANTE DE CAMPOS
Acesse em: <https://etce.tce.pe.gov.br/epp/validaDoc.seam> Código do documento: 59a84e4a-2827-44b2-a482-7eb47cec6f646



Consultas - Investimentos Fundos - Mensal



Cliente

Agência 3234-4
Conta 11464-2 EMLURB REC PROPRIOS
Mês/ano referência DEZEMBRO/2025

BB RF SD Diferenciad - CNPJ: 2.506.721/0001-01

Data	Histórico	Valor	Valor IR	Prej. Comp.	Valor IOF	Quantidade cotas	Valor cota	Saldo cota
28/11/2025	SALDO ANTERIOR	16.178.805,21				764.447,705576		
01/12/2025	APLICAÇÃO	72.195,05				3.409,383158	21,175399372	767.857,088734
03/12/2025	APLICAÇÃO	18.600,58				877,484668	21,197612532	768.734,573402
05/12/2025	RESGATE JUDICIAL	3.708,83				174,786488	21,219203217	768.559,786914
	Aplicação 17/06/2025	3.708,83				174,786488		
08/12/2025	APLICAÇÃO	12.715,32				598,902500	21,231035097	769.158,689414
09/12/2025	APLICAÇÃO	10.678,69				502,703275	21,242531166	769.661,392689
10/12/2025	APLICAÇÃO	22.328,11				1.050,534092	21,254055588	770.711,926781
11/12/2025	RESGATE	48.155,66				2.264,512000	21,265358716	768.447,414781
	Aplicação 17/06/2025	48.155,66				2.264,512000		
12/12/2025	APLICAÇÃO	10.019,25				470,897772	21,276911002	768.918,312553
15/12/2025	APLICAÇÃO	13.440,03				631,335799	21,288243151	769.549,648352
17/12/2025	RESGATE	2.257,43				105,927322	21,311121194	769.443,721030
	Aplicação 17/06/2025	2.257,43				105,927322		
18/12/2025	APLICAÇÃO	11.075,11				519,411237	21,322430477	769.963,132267
18/12/2025	RESGATE JUDICIAL	275,17				12,905189	21,322430477	769.950,227078
	Aplicação 17/06/2025	275,17				12,905189		
19/12/2025	APLICAÇÃO	44.389,91				2.080,728691	21,333828950	772.030,955769
22/12/2025	RESGATE	91.455,58				4.284,498920	21,345688659	767.746,456849
	Aplicação 17/06/2025	91.455,58				4.284,498920		
29/12/2025	RESGATE	84.704,46				3.959,950667	21,390281627	763.786,506182
	Aplicação 17/06/2025	84.704,46				3.959,950667		
31/12/2025	APLICAÇÃO	16.805,35				784,815926	21,413110289	764.571,322108
31/12/2025	SALDO ATUAL	16.371.850,04				764.571,322108		764.571,322108

Resumo do mês

SALDO ANTERIOR	16.178.805,21
APLICAÇÕES (+)	232.247,40
RESGATES (-)	230.557,13
RENDIMENTO BRUTO (+)	191.354,56
IMPOSTO DE RENDA (-)	0,00
IOF (-)	0,00
RENDIMENTO LÍQUIDO	191.354,56
SALDO ATUAL =	16.371.850,04

Valor da Cota

28/11/2025	21,164044441
31/12/2025	21,413110289

Rentabilidade

No mês	1,1768
No ano	13,7733
Últimos 12 meses	13,7733

Transação efetuada com sucesso por: J6167921 ERALDO MONTEIRO DOS SANTOS.

Serviço de Atendimento ao Consumidor - SAC 0800 729 0722

Ouvidoria BB 0800 729 5678
Para deficientes auditivos 0800 729 0088



Documento Assinado Digitalmente por: DANIEL SABOYA PAES BARRETO, ANGELA BASANTE DE CAMPOS
Acesse em: <https://etce.tce.pe.gov.br/epp/validaDoc.seam> Código do documento: 59a84e4a-2827-44b2-a482-7eb47cec6f646



G3340607430736191
06/01/2026 08:12:14

Visualizar Pix agrupados



Extrato de Conta Corrente

Cliente

Agência 3234-4
Conta 12132-0
Período solicitado 12 / 2025

Lançamentos

Sem lançamentos no período

Transação efetuada com sucesso por: J6167921 ERALDO MONTEIRO DOS SANTOS.

Documento Assinado Digitalmente por: DANIEL SABOYA PAES BARRETO, ANGELA BASANTE DE CAMPOS
Acesse em: <https://stc.ce.gov.br/epp/validaDoc.seam> Código do documento: 59a84e4a-2827-44b2-a482-7eb47cec6f646



Consultas - Investimentos Fundos - Mensal



Cliente

Agência 3234-4
Conta 12132-0 PCR-PAVIMENT-ASSESS
Mês/ano referência DEZEMBRO/2025

BB RF SD Diferenciad - CNPJ: 2.506.721/0001-01

Data	Histórico	Valor	Valor IRPrej. Comp.	Valor IOF	Quantidade cotas	Valor cota	Saldo cota
28/11/2025	SALDO ANTERIOR	2.526.498,59			119.376,927211		
31/12/2025	SALDO ATUAL	2.556.231,31			119.376,927211		119.376,927211

Resumo do mês

SALDO ANTERIOR	2.526.498,59
APLICAÇÕES (+)	0,00
RESGATES (-)	0,00
RENDIMENTO BRUTO (+)	29.732,72
IMPOSTO DE RENDA (-)	0,00
IOF (-)	0,00
RENDIMENTO LÍQUIDO	29.732,72
SALDO ATUAL =	2.556.231,31

Valor da Cota

28/11/2025	21,164044441
31/12/2025	21,413110289

Rentabilidade

No mês	1,1768
No ano	13,7733
Últimos 12 meses	13,7733

Transação efetuada com sucesso por: J6167921 ERALDO MONTEIRO DOS SANTOS.

Serviço de Atendimento ao Consumidor - SAC 0800 729 0722

Ouvidoria BB 0800 729 5678
Para deficientes auditivos 0800 729 0088

Documento Assinado Digitalmente por: DANIEL SABOYA PAES BARRETO, ANGELA BASANTE DE CAMPOS
Acesse em: <https://etecfape.gov.br/epp/validaDoc.seam> Código do documento: 59a84e4a-2827-44b2-a482-7eb47cccf646



Consultas - Investimentos Fundos - Mensal



Cliente

Agência 3234-4
Conta 12132-0 PCR-PAVIMENT-ASSESS
Mês/ano referência DEZEMBRO/2025

BB RF SD Diferenciad - CNPJ: 2.506.721/0001-01

Data	Histórico	Valor	Valor IRPrej. Comp.	Valor IOF	Quantidade cotas	Valor cota	Saldo cota
28/11/2025	SALDO ANTERIOR	2.526.498,59			119.376,927211		
31/12/2025	SALDO ATUAL	2.556.231,31			119.376,927211		119.376,927211

Resumo do mês

SALDO ANTERIOR	2.526.498,59
APLICAÇÕES (+)	0,00
RESGATES (-)	0,00
RENDIMENTO BRUTO (+)	29.732,72
IMPOSTO DE RENDA (-)	0,00
IOF (-)	0,00
RENDIMENTO LÍQUIDO	29.732,72
SALDO ATUAL =	2.556.231,31

Valor da Cota

28/11/2025	21,164044441
31/12/2025	21,413110289

Rentabilidade

No mês	1,1768
No ano	13,7733
Últimos 12 meses	13,7733

Transação efetuada com sucesso por: J6167921 ERALDO MONTEIRO DOS SANTOS.

Serviço de Atendimento ao Consumidor - SAC 0800 729 0722

Ouvidoria BB 0800 729 5678
Para deficientes auditivos 0800 729 0088

Documento Assinado Digitalmente por: DANIEL SABOYA PAES BARRETO, ANGELA BASANTE DE CAMPOS
Acesse em: <https://etecfape.gov.br/epp/validaDoc.seam> Código do documento: 59a84e4a-2827-44b2-a482-7eb47cccf646



G3340607430736191
06/01/2026 08:11:20

Visualizar Pix agrupados



Extrato de Conta Corrente

Cliente

Agência 3234-4
Conta 12133-9
Período solicitado 12 / 2025

Lançamentos

Sem lançamentos no período

Transação efetuada com sucesso por: J6167921 ERALDO MONTEIRO DOS SANTOS.

Documento Assinado Digitalmente por: DANIEL SABOYA PAES BARRETO, ANGELA BASANTE DE CAMPOS
Acesse em: <https://ste.tee.pe.gov.br/epp/validaDoc.seam> Código do documento: 59a84e4a-2827-44b2-a482-7eb47cec6f646



Consultas - Investimentos Fundos - Mensal



Cliente

Agência 3234-4
 Conta 12133-9 PCR-ESCAD/PONT-ASSESS
 Mês/ano referência DEZEMBRO/2025

BB RF SD Diferenciad - CNPJ: 2.506.721/0001-01

Data	Histórico	Valor	Valor IRPrej. Comp.	Valor IOF	Quantidade cotas	Valor cota	Saldo cota
28/11/2025	SALDO ANTERIOR	1.049.575,32			49.592,379377		
31/12/2025	SALDO ATUAL	1.061.927,09			49.592,379377		49.592,379377

Resumo do mês

SALDO ANTERIOR	1.049.575,32
APLICAÇÕES (+)	0,00
RESGATES (-)	0,00
RENDIMENTO BRUTO (+)	12.351,77
IMPOSTO DE RENDA (-)	0,00
IOF (-)	0,00
RENDIMENTO LÍQUIDO	12.351,77
SALDO ATUAL =	1.061.927,09

Valor da Cota

28/11/2025	21,164044441
31/12/2025	21,413110289

Rentabilidade

No mês	1,1768
No ano	13,7733
Últimos 12 meses	13,7733

Transação efetuada com sucesso por: J6167921 ERALDO MONTEIRO DOS SANTOS.

Serviço de Atendimento ao Consumidor - SAC 0800 729 0722

Ouvidoria BB 0800 729 5678
 Para deficientes auditivos 0800 729 0088

Documento Assinado Digitalmente por: DANIEL SABOYA PAES BARRETO, ANGEL A BASANTE DE CAMPOS
 Acesse em: https://steampipe.gov.br/epp/validaDoc.seam Código do documento: 59a84e4a-2827-44b2-a482-7eb47cccf646



Consultas - Investimentos Fundos - Mensal



Cliente

Agência 3234-4
 Conta 12133-9 PCR-ESCAD/PONT-ASSESS
 Mês/ano referência DEZEMBRO/2025

BB RF SD Diferenciad - CNPJ: 2.506.721/0001-01

Data	Histórico	Valor	Valor IRPrej. Comp.	Valor IOF	Quantidade cotas	Valor cota	Saldo cota
28/11/2025	SALDO ANTERIOR	1.049.575,32			49.592,379377		
31/12/2025	SALDO ATUAL	1.061.927,09			49.592,379377		49.592,379377

Resumo do mês

SALDO ANTERIOR	1.049.575,32
APLICAÇÕES (+)	0,00
RESGATES (-)	0,00
RENDIMENTO BRUTO (+)	12.351,77
IMPOSTO DE RENDA (-)	0,00
IOF (-)	0,00
RENDIMENTO LÍQUIDO	12.351,77
SALDO ATUAL =	1.061.927,09

Valor da Cota

28/11/2025	21,164044441
31/12/2025	21,413110289

Rentabilidade

No mês	1,1768
No ano	13,7733
Últimos 12 meses	13,7733

Transação efetuada com sucesso por: J6167921 ERALDO MONTEIRO DOS SANTOS.

Serviço de Atendimento ao Consumidor - SAC 0800 729 0722

Ouvidoria BB 0800 729 5678
 Para deficientes auditivos 0800 729 0088

Documento Assinado Digitalmente por: DANIEL SABOYA PAES BARRETO, ANGELA BASANTE DE CAMPOS
 Acesse em: https://steemit.com/pt-br/pe.gov.br/epp/validaDoc.seam Código do documento: 59a84e4a-2827-44b2-a482-7eb47cccf646

**Cliente**

Nome

CONV CTTU SISTEMA VIARIO

Agência

Conta

3234-4

11.843-5

Movimento

Data	Dep. origem	Histórico	Documento	Valor	Saldo
16/12/2024		Saldo Anterior			0,00
02/12/2025		ORDEM BANCARIA	1.361	30.769,37 D	30.769,37
02/12/2025		RESGATE AUTOMAT BB RF Curto Prazo Automático	1.972	30.769,37 C	0,00
17/12/2025		OB CANCEL	2.500.068.160.000	30.769,37 C	30.769,37
17/12/2025		APLIC.AUT BB RF Curto Prazo Automático	1.972	30.769,37 D	0,00
31/12/2025		SALDO			0,00

*** A CONTA NAO FOI MOVIMENTADA ***

Impresso em 07.01.2026 às 14:29:24

Central de Atendimento BB - 4004 0001 ou 0800 729 0001
Serviço de Atendimento ao Consumidor - SAC - 0800 729 0722
Ouvidoria BB - 0800 729 5678
Deficientes Auditivos ou de Fala - 0800 729 0088

Documento Assinado Digitalmente por: DANIEL SABOYA PAES BARRETO, ANGEL A BASANTE DE CAMPOS
Acesse em: <https://etce.bb.com.br/validar/assinatura>
Codigo do documento: 59a84e4a-2827-44b2-a482-7eb47cccf646



Prefeitura da Cidade do Recife
Detalhamento da Conta Contábil

Encerrado até Mês 13

Dados Gerais					
Unidade Ge: 501000 - EMLURB					
Conta Contá 111111903 - BANCO BRADESCO					
Mês Mês 14					
Conta Corre 650153					
Conta Corrente	Saldo Anterior	Débito	Crédito	Saldo Atual	
237. 0286.0000000650153.1.5.0	216.986,66	0,00	0,00	216.986,66	
237. 0286.0000000650153.1.5.0	300,00	0,00	0,00	300,00	
237. 0286.0000000650153.1.7.5	2.331,00	0,00	0,00	2.331,00	
237. 0286.0000000650153.1.7.5:	8.354,50	0,00	0,00	8.354,50	
TOTAL				227.972,16	

Documento Assinado Digitalmente por: DANIEL SABOYA PAES BARRETO, ANGELA BASANTE DE CAMPOS
Acesse em: <https://ste.ice.pe.gov.br/ep/validaDoc.seam> Código do documento: 59a84e4a-2827-44b2-a482-7eb47cec6f646

Extrato Mensal / Por Período

AUTARQUIA DE MANUTENCAO E LIMPEZA URBANA | CNPJ: 011.497.013/0001-34

Nome do usuário: João Alberto Costa Faria

Data da operação: 30/03/2026 - 15h27

Documento Assinado Digitalmente por: DANIEL SABOYA PAES BARETTO, ANGELA BASANTE DE CAMPOS
Acesse em: <https://efcfece.pego.gov.br/epv/validaDoc.seam> Código do documento: 59a84e4a-2827-44b2-a482-7eb47cccf646

Folha 1/

Agência Conta	Total Disponível (R\$)	Total Bloqueado (R\$)	Total (R\$) (A+B)
00286 0065015-3	4.595.048,89	2.700,00	4.597.748,89

Extrato de: Ag: 286 | CC: 0065015-3 | Entre 01/12/2025 e 31/12/2025

Data	Lançamento	Dcto.	Crédito (R\$)	Débito (R\$)	Saldo (R\$)
28/11/2025	SALDO ANTERIOR				42.890,01
01/12/2025	BLOQUEIO-ORDEM JUDICIAL OFICIO 20250054809034-00002	39320		-7.484,81	35.405,20
02/12/2025	DESBLOQ.ORDEM JUDICIAL OFICIO 20250053899804-00005	39320	11.814,33		47.219,53
05/12/2025	DESBLOQ.ORDEM JUDICIAL OFICIO 20250054809034-00002	39320	7.484,81		54.704,34
11/12/2025	PAGAMENTO FUNCIONARIOS	28611		-3.536,30	51.168,04
	BLOQUEIO-ORDEM JUDICIAL OFICIO 20250055724045-00001	39320		-3.425,39	47.742,65
17/12/2025	TED-TRANSF ELET DISPON REMET.PAGAMENTO A FORNECED	5099754	1.651.567,44		1.699.310,09
	TED-TRANSF ELET DISPON REMET.PAGAMENTO A FORNECED	5099808	177.955,63		1.877.265,72
	TED-TRANSF ELET DISPON REMET.PAGAMENTO A FORNECED	5099811	101.718,56		1.978.984,28
	PAGAMENTO FUNCIONARIOS	28618		-1.904.348,50	74.635,78
	PAGFOR TED STR SD TOTAL	28618		-26.575,69	48.060,09
18/12/2025	DESBLOQ.ORDEM JUDICIAL OFICIO 20250055724045-00001	39320	3.425,39		51.485,48
24/12/2025	TED-TRANSF ELET DISPON REMET.PAGAMENTO A FORNECED	2111497	4.234.649,71		4.286.135,19
	TED-TRANSF ELET DISPON REMET.PAGAMENTO A FORNECED	2111537	227.276,89		4.513.412,08
	TED-TRANSF ELET DISPON REMET.PAGAMENTO A FORNECED	2111594	473.711,67		4.987.123,75
26/12/2025	PAGAMENTO FUNCIONARIOS	28629		-4.903.375,51	83.748,24
	PAGFOR TED STR SD TOTAL	28629		-31.959,04	51.789,20
Total			6.889.604,43	-6.880.705,24	51.789,20

Os dados acima têm como base 30/03/2026 às 15h27 e estão sujeitos a alterações.

Últimos Lançamentos

Data	Lançamento	Dcto.	Crédito (R\$)	Débito (R\$)	Saldo (R\$)
26/03/2026	SALDO ANTERIOR				38.526,02
30/03/2026	TED-TRANSF ELET DISPON REMET.PAGAMENTO A FORNECED	2514705	504.031,73		542.557,75
	TED-TRANSF ELET DISPON REMET.PAGAMENTO A FORNECED	2514658	269.538,45		812.096,20
	TED-TRANSF ELET DISPON REMET.PAGAMENTO A FORNECED	2514742	32.333,15		844.429,35
	TED-TRANSF ELET DISPON REMET.PAGAMENTO A FORNECED	2514712	3.750.619,54		4.595.048,89
Total			4.556.522,87	0,00	4.595.048,89

Saldos Invest Fácil / Plus

Não há lançamentos/operações para o período selecionado. (SMC.WSI.0666)

Os dados acima têm como base 30/03/2026 às 15h27 e estão sujeitos a alterações.



Prefeitura da Cidade do Recife
Detalhamento da Conta Contábil

Encerrado até Mês 13



Documento Assinado Digitalmente por: DANIEL SABOYA PAES BARRETO, ANGEL A BASANTE DE CAMPOS
Acesse em: <https://ste.tec.pe.gov.br/epv/validaDoc.seam> Código do documento: 59a84e4a-2827-44b2-a482-7eb47cecf646

Dados Gerais					
Unidade Gestora		501000 - EMLURB			
Conta Contábil		111111901 - CAIXA ECONÔMICA FEDERAL			
Mês		Mês 14			
Conta Corrente		71069			
Conta Corrente		Saldo Anterior	Débito	Crédito	Saldo Atual
104.	0050.0000000710697.1.5.00.0000.0.000000	5.307.623,00	0,00	0,00	5.307.623,00
104.	0050.0006000710697.1.5.00.0000.0.000000	499.333,82	0,00	0,00	499.333,82
104.	0050.0006000710697.1.7.54.0000.3.010104	5.325,88	0,00	0,00	5.325,88
104.	0050.0006000710697.1.7.56.0000.0.000000	987.545,00	0,00	0,00	987.545,00
104.	0050.0006000710697.1.8.69.0000.0.000000	1.460.448,64	0,00	0,00	1.460.448,64
104.	0050.0006000710697.1.8.99.0000.0.000000	307.368,08	0,00	0,00	307.368,08
				TOTAL	8.567.644,42

Prefeitura da Cidade do Recife
Detalhamento da Conta Contábil

Encerrado até Mês 13

Dados Gerais					
Unidade Gestora		501000 - EMLURB			
Conta Contábil		111111901 - CAIXA ECONÔMICA FEDERAL			
Mês		Mês 14			
Conta Corrente		88			
Conta Corrente		Saldo Anterior	Débito	Crédito	Saldo Atual
104.	0050.0000000000886.1.5.01.0000.0.000000	223.289,26	0,00	0,00	223.289,26
				TOTAL	223.289,26

Prefeitura da Cidade do Recife
Detalhamento da Conta Contábil

Encerrado até Mês 13

Dados Gerais					
Unidade Gestora		501000 - EMLURB			
Conta Contábil		111111901 - CAIXA ECONÔMICA FEDERAL			
Mês		Mês 14			
Conta Corrente		10145			
Conta Corrente		Saldo Anterior	Débito	Crédito	Saldo Atual
104.	2348.0000000101450.1.5.01.0000.0.000000	10.856,37	0,00	0,00	10.856,37
				TOTAL	10.856,37

Prefeitura da Cidade do Recife
Detalhamento da Conta Contábil

Encerrado até Mês 13

Dados Gerais					
Unidade Gestora		501000 - EMLURB			
Conta Contábil		111111901 - CAIXA ECONÔMICA FEDERAL			
Mês		Mês 14			
Conta Corrente		647347			
Conta Corrente		Saldo Anterior	Débito	Crédito	Saldo Atual
104.	0050.0006006473476.1.7.00.0000.0.000000	63.924,82	0,00	0,00	63.924,82
104.	0050.0006006473476.1.7.00.3110.2.142008	10.706,51	0,00	0,00	10.706,51
				TOTAL	74.631,33

Prefeitura da Cidade do Recife
Detalhamento da Conta Contábil

Encerrado até Mês 13

Dados Gerais					
Unidade Gestora		501000 - EMLURB			
Conta Contábil		111111901 - CAIXA ECONÔMICA FEDERAL			
Mês		Mês 14			
Conta Corrente		71151			
Conta Corrente		Saldo Anterior	Débito	Crédito	Saldo Atual
104.	0050.0000000711510.1.7.00.0000.0.000000	2.000,00	0,00	0,00	2.000,00
104.	0050.0006000711510.1.5.00.0000.4.242008	29,65	0,00	0,00	29,65
104.	0050.0006000711510.1.7.00.3110.2.142008	7,00	0,00	0,00	7,00
104.	0050.0006000711510.2.7.00.3110.2.142008	5.894,60	0,00	0,00	5.894,60
				TOTAL	7.931,25



Prefeitura da Cidade do Recife
Detalhamento da Conta Contábil

Encerrado até Mês 13

Dados Gerais					
Unidade Gestora	501000 - EMLURB				
Conta Contábil	111111901 - CAIXA ECONÔMICA FEDERAL				
Mês	Mês 14				
Conta Corrente	71152				
Conta Corrente	Saldo Anterior	Débito	Crédito	Saldo Atual	
104. 0050.0006000711529.1.7.00.0000.0.000000	47.677,00	0,00	0,00	47.677,00	
			TOTAL	47.677,00	

Prefeitura da Cidade do Recife
Detalhamento da Conta Contábil

Encerrado até Mês 13

Dados Gerais					
Unidade Gestora	501000 - EMLURB				
Conta Contábil	111111901 - CAIXA ECONÔMICA FEDERAL				
Mês	Mês 14				
Conta Corrente	71209				
Conta Corrente	Saldo Anterior	Débito	Crédito	Saldo Atual	
104. 0050.0006000712096.1.7.00.3120.2.142018	18.690,85	0,00	0,00	18.690,85	
			TOTAL	18.690,85	

Impresso por ANGELA BASANTE DE CAMPOS em 17/03/26 às 08:57.

Prefeitura da Cidade do Recife
Detalhamento da Conta Contábil

Encerrado até Mês 13

Dados Gerais					
Unidade Gestora	501000 - EMLURB				
Conta Contábil	111111901 - CAIXA ECONÔMICA FEDERAL				
Mês	Mês 14				
Conta Corrente	71210				
Conta Corrente	Saldo Anterior	Débito	Crédito	Saldo Atual	
104. 0050.0006000712100.2.7.00.3120.2.142017	9.618,18	0,00	0,00	9.618,18	
			TOTAL	9.618,18	

Impresso por ANGELA BASANTE DE CAMPOS em 17/03/26 às 08:58.

Prefeitura da Cidade do Recife
Detalhamento da Conta Contábil

Encerrado até Mês 13

Dados Gerais					
Unidade Gestora	501000 - EMLURB				
Conta Contábil	111111901 - CAIXA ECONÔMICA FEDERAL				
Mês	Mês 14				
Conta Corrente	647354				
Conta Corrente	Saldo Anterior	Débito	Crédito	Saldo Atual	
104. 0050.0006006473549.1.7.00.0000.0.000000	291.855,31	0,00	0,00	291.855,31	
104. 0050.0006006473549.1.7.00.3110.0.000000	325.485,69	0,00	0,00	325.485,69	
			TOTAL	617.341,00	

Prefeitura da Cidade do Recife
Detalhamento da Conta Contábil

Encerrado até Mês 13

Dados Gerais					
Unidade Gestora	501000 - EMLURB				
Conta Contábil	111111901 - CAIXA ECONÔMICA FEDERAL				
Mês	Mês 14				
Conta Corrente	647355				
Conta Corrente	Saldo Anterior	Débito	Crédito	Saldo Atual	
104. 0050.0006006473557.1.7.00.0000.0.000000	245.145,04	0,00	0,00	245.145,04	
104. 0050.0006006473557.1.7.00.3110.0.000000	694.904,96	0,00	0,00	694.904,96	
			TOTAL	940.050,00	

Prefeitura da Cidade do Recife
Detalhamento da Conta Contábil

Encerrado até Mês 13



Documento Assinado Digitalmente por: DANIEL SABOYA A PAES BARRETO, ANGELA BASANTE DE CAMPOS
 Acesse em: <https://cte.tce.pe.gov.br/pp/validaDoc.seam> Código do documento: 59a84e4a-2827-44b2-a482-7eb47cecf646

Dados Gerais					
Unidade Gestora	501000 - EMLURB				
Conta Contábil	111111901 - CAIXA ECONÔMICA FEDERAL				
Mês	Mês 14				
Conta Corrente	647351				
Conta Corrente		Saldo	Débito	Crédito	Saldo Atual
		Anterior			
104.	0050.0006006473514.1.7.00.0000.0.000000	16.000,00	0,00	0,00	16.000,00
				TOTAL	16.000,00



Extrato Fundo de Investimento
Para simples verificação



Documento Assinado Digitalmente por: DANIEL SABOYA PAES BARRETO, ANGELA BASANTE DE CAMPOS
Acesse em: <https://ste.tee.pe.gov.br/epp/validaDoc.seam> Código do documento: 59a84e4a-2827-44b2-4d82-7eb47ccc6f646

Nome da Agência CAIS DO APOLO, PE	Código 0050	Operação 7869	Emissão 20/03/2026
Fundo FIC CAIXA AUTOMÁTICO POLIS RF CP	CNPJ do Fundo 50.803.936/0001-29	Início das Atividades do Fundo 13/06/2023	

Rentabilidade do Fundo

No Mês(%)	No Ano(%)	Nos Últimos 12 Meses(%)	Cota em: 28/11/2025	Cota em: 31/12/2025
0,9960	10,8398	10,8398	1,23680800	1,24912600

Administradora

Nome Caixa Econômica Federal	Endereço SBS - Quadra 04 - Lotes 3/4 - Brasília/DF	CNPJ da Administradora 00.360.305/0001- 04
---------------------------------	--	---

Cliente

Nome AUTARQUIA DE MANUTENCAO E LIMPEZ	CPF/CNPJ 11.497.013/0001- 34	Conta Corrente 3703.000575271495- 4	Mês/Ano 12/2025	Folha 01/01
Análise do Perfil do Investidor		Data da Avaliação		

Resumo da Movimentação

Histórico	Valor em R\$	Qtde de Cotas
Saldo Anterior	119.324,10C	96.477,461779
Aplicações	0,00	0,000000
Resgates	0,00	0,000000
Rendimento Bruto no Mês	1.188,40C	
IRRF	0,00	
IOF	0,00	
Taxa de Saída	0,00	
Saldo Bruto*	120.512,50C	96.477,461779
Resgate Bruto em Trânsito*	0,00	

(*) Valor sujeito à tributação, conforme legislação em vigor

Movimentação Detalhada

Data	Histórico	Valor R\$	Qtde de Cotas
------	-----------	-----------	---------------

**Dados de Tributação****Rendimento Base****IRRF**

0,00

0,00

Informações ao Cotista

Prestadores de serviços essenciais do Fundo, nos termos da RESOLUÇÃO CVM Nº 175
Administrador: CAIXA ECONÔMICA FEDERAL - 00.360.305/0001-04
Gestor: CAIXA DISTRIBUIDORA DE TÍTULOS E VALORES MOBILIÁRIOS S/A -
42.040.639/0001-40

Serviço de Atendimento ao Cotista

SAC: **Endereço para Correspondência:**
0800 726 0101 Avenida Paulista n.º 750, 9º andar, Bela Vista, São Paulo - SP, CEP 01310-908

Ouvidoria: **Endereço Eletrônico:**
0800 725 7474 <http://fale-conosco.caixa.gov.br/wps/portal/faleconosco>

Acesse o site da CAIXA: www.caixa.gov.br



SIHEX
Sistema de Histórico de Extratos

Data: **20/03/2026**Página: **1 de 1**Cliente: **CONT REPASSE 899753 2020**CPF/CNPJ: **11.497.013/0001-34**Agência: **50 - CAIS DO APOLO, PE**Operação: **006 - Entidades Públicas**Conta: **00071211 - 8**Período de solicitação do Extrato: **12/2023 à 12/2025**

Data Mov.	Nr. Doc.	Histórico	Valor	Saldo
SALDO ANTERIOR				321,29 C
07/12/2023	071557	TEV MESM T	321,29 D	0,00 D

Data Mov.	Nr. Doc.	Histórico	Valor	Saldo
Conta sem movimentação no mês (01/24) ou carga não processada.				

Data Mov.	Nr. Doc.	Histórico	Valor	Saldo
Conta sem movimentação no mês (02/24) ou carga não processada.				

Data Mov.	Nr. Doc.	Histórico	Valor	Saldo
Conta sem movimentação no mês (03/24) ou carga não processada.				

Data Mov.	Nr. Doc.	Histórico	Valor	Saldo
Conta sem movimentação no mês (04/24) ou carga não processada.				

Data Mov.	Nr. Doc.	Histórico	Valor	Saldo
Conta sem movimentação no mês (05/24) ou carga não processada.				

Data Mov.	Nr. Doc.	Histórico	Valor	Saldo
Conta sem movimentação no mês (06/24) ou carga não processada.				

Data Mov.	Nr. Doc.	Histórico	Valor	Saldo
Conta sem movimentação no mês (07/24) ou carga não processada.				

Data Mov.	Nr. Doc.	Histórico	Valor	Saldo
Conta sem movimentação no mês (08/24) ou carga não processada.				

Data Mov.	Nr. Doc.	Histórico	Valor	Saldo
Conta sem movimentação no mês (09/24) ou carga não processada.				

Data Mov.	Nr. Doc.	Histórico	Valor	Saldo
Conta sem movimentação no mês (10/24) ou carga não processada.				

Data Mov.	Nr. Doc.	Histórico	Valor	Saldo
Conta sem movimentação no mês (11/24) ou carga não processada.				

Data Mov.	Nr. Doc.	Histórico	Valor	Saldo
Conta sem movimentação no mês (12/24) ou carga não processada.				

Data Mov.	Nr. Doc.	Histórico	Valor	Saldo
Conta sem movimentação no mês (01/25) ou carga não processada.				

Data Mov.	Nr. Doc.	Histórico	Valor	Saldo
Conta sem movimentação no mês (02/25) ou carga não processada.				

Data Mov.	Nr. Doc.	Histórico	Valor	Saldo
Conta sem movimentação no mês (03/25) ou carga não processada.				

Data Mov.	Nr. Doc.	Histórico	Valor	Saldo
Conta sem movimentação no mês (04/25) ou carga não processada.				

Data Mov.	Nr. Doc.	Histórico	Valor	Saldo
Conta sem movimentação no mês (05/25) ou carga não processada.				

Data Mov.	Nr. Doc.	Histórico	Valor	Saldo
Conta sem movimentação no mês (06/25) ou carga não processada.				

Data Mov.	Nr. Doc.	Histórico	Valor	Saldo
Conta sem movimentação no mês (07/25) ou carga não processada.				

Data Mov.	Nr. Doc.	Histórico	Valor	Saldo
Conta sem movimentação no mês (08/25) ou carga não processada.				

Data Mov.	Nr. Doc.	Histórico	Valor	Saldo
Conta sem movimentação no mês (09/25) ou carga não processada.				

Data Mov.	Nr. Doc.	Histórico	Valor	Saldo
Conta sem movimentação no mês (10/25) ou carga não processada.				

Data Mov.	Nr. Doc.	Histórico	Valor	Saldo
Conta sem movimentação no mês (11/25) ou carga não processada.				

Data Mov.	Nr. Doc.	Histórico	Valor	Saldo
Conta sem movimentação no mês (12/25) ou carga não processada.				



Documento Aceite em 05/12/2025 às 14:05:11. Documento Digitalmente por: DANIEL SABOYA PAES BARRETO, ANGELA BASANTE DE CAMPOS
 Aceite em 05/12/2025 às 14:05:11. Documento Digitalmente por: DANIEL SABOYA PAES BARRETO, ANGELA BASANTE DE CAMPOS
 Código do documento: 59a84e4a-2827-44b2-a482-7eb47cec6f646

Cliente: AUTARQUIA DE MANUTENCAO E LIMPEZA

Conta: 0050/3703/000575271494-6

Data: 20/03/2026 13:30:17

Saldo próprio R\$ 0,00 C
Saldo bloqueado R\$ 1.699,55 C
Limite contratado R\$ 0,00 C
Saldo: R\$ 0,00 C

*650 - Sujeito a alteração até o final do expediente bancário

Movimentações desde o dia 01/12/2025 até o dia 31/12/2025 Saldo anterior a 01/12/2025 R\$ 1.699,55 C

Não há lançamentos para o período.



Extrato



#PE

Cliente: AUTARQUIA DE MANUTENCAO E LIMPEZA

Conta: 0050/3703/000575271496-2

Data: 20/03/2026 13:31:42

Saldo próprio

R\$ 00,00 C

Saldo bloqueado

R\$ 00,00 C

Limite contratado

R\$ 00,00 C

Saldo:

R\$ 00,00 C

*650 - Sujeito a alteração até o final do expediente bancário

Movimentações desde o dia 01/12/2025 até o dia 31/12/2025 Saldo anterior a 01/12/2025 R\$ 00,00 C

Não há lançamentos para o período.

Documento Aceite em https://cei.cei.gov.br/epi/validaDoc.seam Código do documento: 59a84e4a-2827-44b2-a482-7eb47cec6f646

Digitalmente por: DANIEL SABOYA PAES BARRETO, ANGELA BASANTE DE CAMPOS



Extrato



#PE

Cliente: AUTARQUIA DE MANUTENCAO E LIMPEZA

Conta: 0050/3703/000575271496-2

Data: 20/03/2026 13:31:42

Saldo próprio

R\$ 0,00 C

Saldo bloqueado

R\$ 0,00 C

Limite contratado

R\$ 0,00 C

Saldo:

R\$ 0,00 C

*650 - Sujeito a alteração até o final do expediente bancário

Movimentações desde o dia 01/12/2025 até o dia 31/12/2025 Saldo anterior a 01/12/2025 R\$ 0,00 C

Não há lançamentos para o período.

Documento Aceite em https://cei.cei.br/pe.gov.br/epi/validaDoc.seam Código do documento: 59a84e4a-2827-44b2-a482-7eb47cec6f646

Digitalmente por: DANIEL SABOYA PAES BARRETO, ANGELA BASANTE DE CAMPOS



Extrato



#PE

Cliente: AUTARQUIA DE MANUTENCAO E LIMPEZA

Conta: 0050/3703/000575271499-7

Data: 20/03/2026 13:33:14

Saldo próprio	R\$ 0,00 C
Saldo bloqueado	R\$ 16.650,00 C
Limite contratado	R\$ 0,00 C
Saldo:	R\$ 0,00 C

*650 - Sujeito a alteração até o final do expediente bancário

Movimentações desde o dia 01/12/2025 até o dia 31/12/2025 Saldo anterior a 01/12/2025 R\$ 17.490,89 C

Não há lançamentos para o período.

Documento Aceite em https://cei.cei.gov.br/epi/validaDoc.seam
Digitalmente por: DANIEL SABOYA PAES BARRETO, ANGELA BASANTE DE CAMPOS
Código do documento: 59a84e4a-2827-44b2-a482-7eb47cec6f646



Extrato



#PE

Cliente: AUTARQUIA DE MANUTENCAO E LIMPEZA

Conta: 0050/3703/000575271501-2

Data: 20/03/2026 13:34:29

Saldo próprio R\$ 0,00 C
 Saldo bloqueado R\$ 430,44 C
 Limite contratado R\$ 0,00 C
 Saldo: R\$ 0,00 C

*650 - Sujeito a alteração até o final do expediente bancário

Movimentações desde o dia 01/12/2025 até o dia 31/12/2025				Saldo anterior a 01/12/2025 R\$ 185.550,44 C
30 de dezembro de 2025, terça-feira				
Data/Hora	Nr. Doc.	Descrição/Detalhamento	Valor (R\$)	Saldo (R\$)
30/12/2025 15:36:33	40	DEBITO AUTORIZADO	6.478,30 D	179.072,13 C
30/12/2025 15:36:47	301536	ENVIO TRANSF AGENCIA TEV	2.221,13 D	176.851,00 C
30/12/2025 15:39:43	1228	ENVIO DE TED 07654042000195 ALTA SERVICO	167.232,82 D	9.618,18 C
	0	SALDO DIA		9.618,18 C

Documento Digitalmente assinado por DANIEL SABOYAR ASES DE ARRETIJO, AGEL CASANTE DE CAMPOS
 Aceite em https://cei.cei.br/pe/epi/validaDoc.seam?codigo_documento=5928444-2827-44b2-4482-7eb47cecf646

Prefeitura da Cidade do Recife
Detalhamento da Conta Contábil

Encerrado até Mês 13



Documento Assinado Digitalmente por: DANIEL SABOYA PAES BARRETO, ANGELA BASANTE DE CAMPOS
Acesse em: <https://stc.ree.pe.gov.br/epp/validaDoc.seam> Código do documento: 59a84e4a-2827-44b2-a482-7eb47cc6f646

Dados Gerais					
Unidade Gestora	501000 - EMLURB				
Conta Contábil	111111904 - BANCO SANTANDER				
Mês	Mês 14				
Conta Corrente	4184550				
Conta Corrente	Saldo Anterior	Débito	Crédito	Saldo Atual	
033. 1001.0000004184550.1.5.01.0000.	136.557,13	0,00	0,00	136.557,13	
			TOTAL	136.557,13	

Impresso por ANGELA BASANTE DE CAMPOS em 17/03/26 às 10:12.

Siafim

Prefeitura da Cidade do Recife
Detalhamento da Conta Contábil

Encerrado até Mês 13

Dados Gerais			
Unidade Gestora	501000 - EMLURB		
Conta Contábil	111111904 - BANCO SANTANDER		
Mês	Mês 14		
Conta Corrente	4184770		
Conta Corrente	Débito	Crédito	Saldo Atual
033.	0,00	0,00	11.849,13
		TOTAL	11.849,13

Impresso por ANGELA BASANTE DE CAMPOS em 17/03/26 às 10:13.

Prefeitura da Cidade do Recife
Detalhamento da Conta Contábil

Encerrado até Mês 13

Dados Gerais				
Unidade Gestora	501000 - EMLURB			
Conta Contábil	111111904 - BANCO SANTANDER			
Mês	Mês 14			
Conta Corrente	13000360			
Conta Corrente	Saldo Anterior	Débito	Crédito	Saldo Atual
033.	404,03	0,00	0,00	404,03
			TOTAL	404,03

Impresso por ANGELA BASANTE DE CAMPOS em 17/03/26 às 10:15.

Prefeitura da Cidade do Recife
Detalhamento da Conta Contábil

Encerrado até Mês 13

Dados Gerais				
Unidade Gestora	501000 - EMLURB			
Conta Contábil	111111904 - BANCO SANTANDER			
Mês	Mês 14			
Conta Corrente	13000670			
Conta Corrente	Saldo Anterior	Débito	Crédito	Saldo Atual
033.	31.459,46	0,00	0,00	31.459,46
			TOTAL	31.459,46

Impresso por ANGELA BASANTE DE CAMPOS em 17/03/26 às 10:16.

Siafim



PREFEITURA DO RECIFE
SECRETARIA DE INFRAESTRUTURA E HABITAÇÃO
AUTARQUIA DE MANUTENÇÃO E LIMPEZA URBANA
Av. Governador Carlos de Lima Cavalcanti, nº09
Derby - Recife - PE - CEP: 50 070-110
PABX: 3355 5500
CNPJ: 11 497 013/0001-34
www.recife.pe.gov.br

TERMO DE VERIFICAÇÃO DE CAIXA

VERIFICAÇÃO DO SALDO DE CAIXA EM 30/12/2025.

VALOR EM DINHEIRO.....R\$	9.155,85
VALOR EM CHEQUE.....R\$	0,00
TOTAL EM CAIXA.....R\$	9.155,85

CONFERIDO:

Severina Alves Fernandes
Assist. Administrativo II
Matricula. 1261-0

VISTOS:



 Viviane de Oliveira Chaves
Chefe da Divisão Financeira
Matricula 71719-3

 Angela Basante de Campos
Chefe da Divisão de Contabilidade e Patrimônio
Mat: 71.445-3

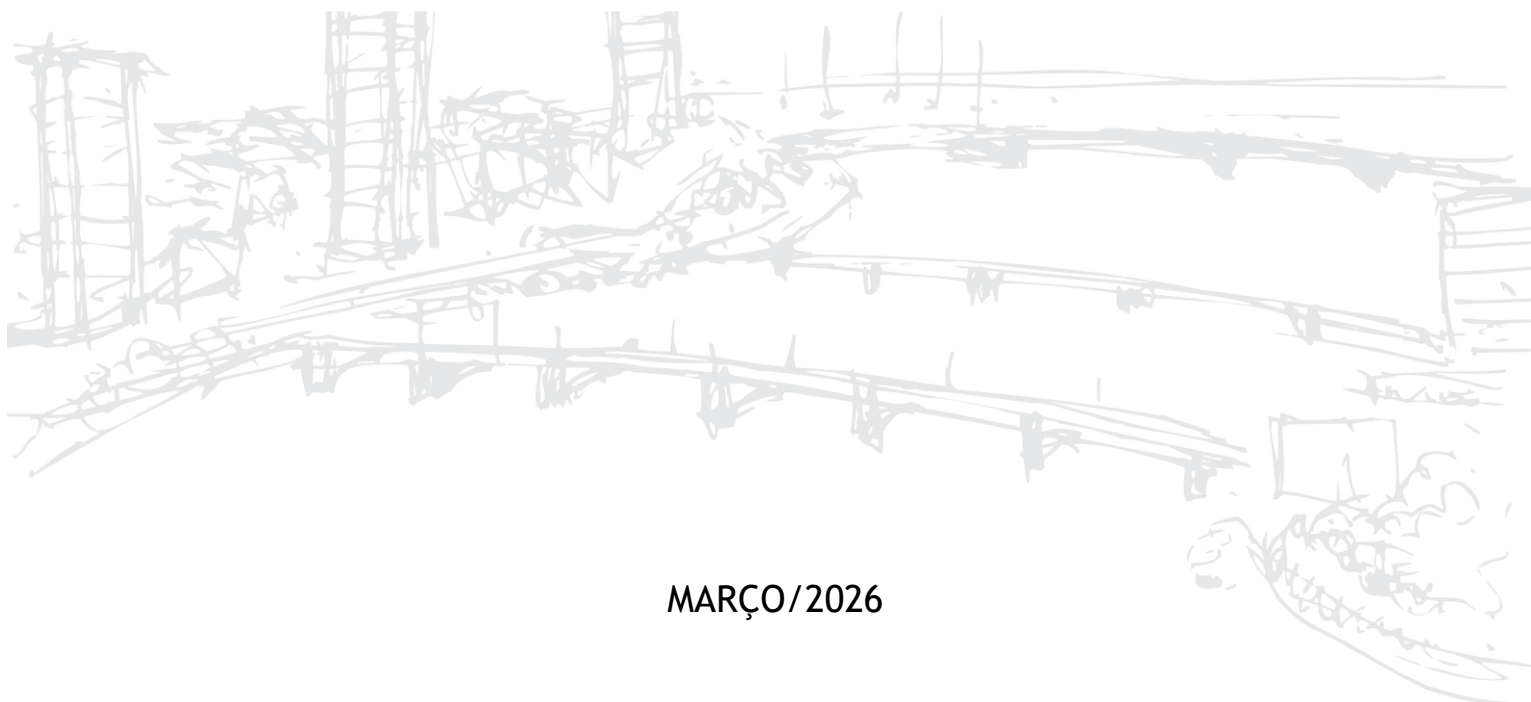

Documento Assinado Digitalmente por: DANIEL SABOYA PAES BARRETO, ANGELA BASANTE DE CAMPOS
Acesse em: <https://etce.tce.pe.gov.br/ppv/validaDoc.seam> Código do documento: 5061b52b-20b1-44a1-8275-b38ce649a779

RELAÇÃO CONTAS BANCÁRIAS
DEMONSTRAÇÕES CONTÁBEIS E NOTAS EXPLICATIVAS
EM 31 DE DEZEMBRO DE 2025



MARÇO/2026



NOTAS EXPLICATIVAS ÀS DEMONSTRAÇÕES CONTÁBEIS EM 31 DE DEZEMBRO DE 2025 (Valores expressos em reais)

Nota 01 – Classificação das Contas Bancárias

CONTAS DE REPASSE

São as contas bancárias criadas pela da Prefeitura do Recife para repasse (contas gráfica) dos recursos financeiros a EMLURB para pagamento aos credores e recolhimento de impostos. As contas bancárias 00088-1, 106008, 107815 e 10601-9 são contas antigas e sem movimento. A EMLURB enquanto Empresa Pública teve como contas de repasse as contas 108100-4, 1081001 Em 20218 quando a Prefeitura da Cidade do Recife adotou a Caixa Econômica Federal como banco principal e personalidade jurídica de Autarquia, a conta bancária para repasse foi a 71069 (CEF). Para folha de pagamentos a Autarquia adotou a conta 65015 (BRADESCO). Hoje todos os pagamentos estão concentrados na conta única da Prefeitura da Cidade do Recife.

CONTAS DE RECURSOS PRÓPRIOS

São as contas bancárias criadas pela da EMLURB para pagamento aos credores e recolhimento de impostos. As contas do Banco Santander são contas antigas vinculadas à Empresa EMLURB. A conta 108108 (Banco do Brasil) é antiga e sem movimento. Já a conta 10145 (CEF), é utilizada pela justiça e de pouco movimento. A conta 11.464-2 é a atual conta utilizada.

CONTAS DE CONVÊNIOS

As contas de Convênio são as contas bancárias criadas pela da EMLURB para pagamento aos credores e recolhimento de impostos, Os convênios são celebrados entre Órgãos e a Emlurb para um determinado fim, com objeto definido na aplicação dos recursos. Os convênios podem acontecer entre Órgãos da mesma esfera (intra), como é o caso do Convênio celebrado entre a Emlurb e a CTTU (conta 11.843-5). Como também outros entes, como é o caso da SEINFRA (governo do Estado).



CONTAS DE EMENDAS PARLAMENTARES E EMENDAS PIX

As Emendas Parlamentares são instrumentos legais que permite Deputados e Senadores alterem a Lei Orçamentária Anula - LOA. Na Emlurb hoje transitam várias emendas parlamentares que podem ser individuais ou de bancada. As contas 64734-7, 64735-1, 64735-1, 64735-4, 64735-5, 711751-0 e 71152-9, são exemplos.

Nota 02 - Relação das contas Bancárias

Até 31/12/2023 as contas bancárias eram agrupadas de acordo com o critério descrito na Nota 01. Em 01/01/2024 teve início a classificação pelo novo sistema, o SIAFIM que mudou a forma de organizar as contas bancárias. As contas bancárias foram agrupadas por conta contábil. Neste sentido, hoje funciona a conta contábil ,associada a diversos bancos: Caixa Econômica Federal (11111901), Banco do Brasil (11111902), Bradesco (11111903) e Santander (11111904).

A planilha abaixo traz a organização por conta contábil. De finalidades distintas, as contas bancárias estão com pendências contábeis, por isso boa parte não terá extrato de acompanhamento

Mapa de Processos de Contratação
UJ: Autarquia de Manutenção e Limpeza Urbana do Recife
Exercício: 2025
Data de Expedição: 03/03/2026 10:56

DECLARO, para fins de comprovação junto ao Tribunal de Contas do Estado de Pernambuco, em cumprimento ao artigo 15 da Resolução TC nº 231, de 27 de março de 2024, que as informações enviadas ao Sistema RemessaTCEPE - Contratações e Obras através das remessas mensais, nos termos da Resolução TC Nº 231/2024, estão fielmente refletidas nos Quadros abaixo apresentados e exprimem a verdade relativa a UJ **Autarquia de Manutenção e Limpeza Urbana do Recife** a qual represento legalmente quanto aos processos licitatórios e de contratação direta executados no exercício de **2025**

3 de março de 2026

Daniel Saboya Paes Barretto
Autarquia de Manutenção e Limpeza Urbana do Recife

Quadros de Processo de contratações executados pela UJ Autarquia de Manutenção e

Unidade / Subunidade	Nº/Ano PC	Nº/Ano Modalidade	Objeto	SRP	Estágio	Vencedor	Valor Orçado	Valor Adjudicado	Concessão para ME e EPP
Autarquia de Manutenção e Limpeza Urbana do Recife	011/2024	Chamamento Público - Eletrônico 001 / 2024	Credenciamento de Cooperativas de catadores de materiais recicláveis cadastradas no SINIR, localizadas na cidade do Recife/PE, para a efetivação de serviços de triagem de resíduos da coleta seletiva efetuada pelo sistema de limpeza urbana da Prefeitura do Recife.	NÃO	Em andamento		R\$ 226.000.0000	R\$ 0.0000	NÃO
Autarquia de Manutenção e Limpeza Urbana do Recife	020/2024	Concorrência - Eletrônica 018 / 2024	CONTRATAÇÃO DE EMPRESA ESPECIALIZADA PARA ELABORAÇÃO DE PROJETOS EXECUTIVOS DE	NÃO	Concluído - Adjudicado/Homologado	11019554000157 - PDCA ENGENHARIA PLANEJAMENTO DESENVOLVIMENTO	R\$ 2.964.795.5300	R\$ 2.173.419.8100	



Documento Assinado Digitalmente por: DANIEL SABOYA PAES BARRETTO
 Acesso em: https://tce.pe.gov.br/epp/andadoc/seam/Código do Objeto: 11019554000157-5-11d261c181a7

Unidade / Subunidade	Nº/Ano PC	Nº/Ano Modalidade	Objeto	SRP	Estágio	Vencedor	Valor Orçado	Valor Adjudicado	Concessão para ME e EPP
Autarquia de Manutenção e Limpeza Urbana do Recife	026/2024	Concorrência - Eletrônica 024 / 2024	LUMINOSAS E INTERATIVAS DA CIDADE DO RECIFE - PE.	NÃO	Concluído - Adjudicado/Homologado	06157352000131 - JAIR SOUZA DE LIMA SERVICO E CONSTRUcoes LTDA	R\$ 1,087,267.5600	R\$ 932,314.0000	NÃO
Autarquia de Manutenção e Limpeza Urbana do Recife	027/2024	Concorrência - Eletrônica 025 / 2024	CONTRATAÇÃO DE EMPRESA DE ENGENHARIA, PARA EXECUÇÃO DAS OBRAS DE IMPLANTAÇÃO DE DRENAGEM E PAVIMENTAÇÃO EM CBUQ OU INTERTRAVADO DE CIMENTO, DE RUAS LOCALIZADAS EM RECIFE/PE.	NÃO	Concluído - Adjudicado/Homologado	02724778000179 - UNITERRA - UNIAO TERRAPLENAGEM E CONSTRUcoes LTDA 02724778000179 - UNITERRA - UNIAO TERRAPLENAGEM E CONSTRUcoes LTDA 07654042000195 - ALTA SERVICOS DE ENGENHARIA LTDA	R\$ 17,283,435.1300	R\$ 12,062,996.3400	NÃO
Autarquia de Manutenção e Limpeza Urbana do Recife	028/2024	Concorrência - Eletrônica 026 / 2024	CONTRATAÇÃO DE SERVIÇOS DE CONSULTORIA TÉCNICA PARA MONITORAMENTO DAS AÇÕES DE MANUTENÇÃO DO SISTEMA VIÁRIO E DE DRENAGEM DA CIDADE DO RECIFE.	NÃO	Concluído - Adjudicado/Homologado	41075755000132 - NORCONSULT PROJETOS E CONSULTORIA LTDA	R\$ 3,418,681.8900	R\$ 3,344,150.8600	NÃO
Autarquia de Manutenção e Limpeza Urbana do Recife	029/2024	Concorrência - Eletrônica 027 / 2024	CONTRATAÇÃO DE EMPRESA ESPECIALIZADA EM PROJETOS EXECUTIVOS DE ENGENHARIA PARA MITIGAÇÃO DE PONTO CRÍTICO DE ALAGAMENTO EM VÁRIAS ÁREAS E VIAS URBANAS DA CIDADE DO RECIFE.	NÃO	Concluído - Deserto	null - null	R\$ 1,651,567.4600	R\$ 0.0000	NÃO
Autarquia de Manutenção e Limpeza Urbana do Recife	030/2024	Concorrência - Eletrônica 028 / 2024	CONTRATAÇÃO DOS SERVIÇOS DE MANUTENÇÃO DO SISTEMA DA MICRODRENAGEM DE ÁGUAS PLUVIAIS DAS RPA'S 04, 05 E 06 DA CIDADE DO RECIFE - PE.	NÃO	Concluído - Adjudicado/Homologado	40884405000154 - LOQUIPE LOCACAO DE EQUIPAMENTOS E MAO DE OBRA LTDA 10811370000162 - GUERRA CONSTRUcoes LTDA	R\$ 47,445,678.7800	R\$ 41,949,897.8400	NÃO
Autarquia de Manutenção e Limpeza Urbana do Recife	001/2025	Concorrência - Eletrônica 001 / 2025	CONTRATAÇÃO DOS SERVIÇOS DE MANUTENÇÃO PREVENTIVA DO SISTEMA DA MACRODRENAGEM DA CIDADE DO RECIFE - PE.	NÃO	Concluído - Adjudicado/Homologado	01514128000136 - SCAVE SERVICOS DE ENGENHARIA E LOCACAO LTDA 01514128000136 - SCAVE SERVICOS DE ENGENHARIA E LOCACAO LTDA	R\$ 12,524,788.5900	R\$ 11,169,999.9900	NÃO
Autarquia de Manutenção e Limpeza Urbana do Recife	002/2025	Concorrência - Eletrônica 002 / 2025	CONTRATAÇÃO DE EMPRESA DE ENGENHARIA PARA REALIZAÇÃO DE SERVIÇOS DE APOIO TÉCNICO, ANÁLISE DE PROJETOS, FISCALIZAÇÃO, SUPERVISÃO E GERENCIAMENTO DE OBRAS NA CIDADE DO RECIFE/PE.	NÃO	Concluído - Adjudicado/Homologado	28256567000142 - MODERA ENGENHARIA LTDA	R\$ 5,878,654.1400	R\$ 4,414,964.9400	NÃO
Autarquia de Manutenção e Limpeza Urbana do Recife	003/2025	Concorrência - Eletrônica 003 / 2025	CONTRATAÇÃO DE EMPRESA DE ENGENHARIA PARA EXECUÇÃO DE SERVIÇOS DE REQUALIFICAÇÃO, MANUTENÇÃO PREVENTIVA E	NÃO	Concluído - Adjudicado/Homologado	08135535000181 - CONSTRUTORA FJ LTDA 10690641000115 - CONSTRUTORA MASIVER LTDA	R\$ 11,403,114.0000	R\$ 23,639,940.0000	NÃO



Documento Assinado Digitalmente por: DANIEL SABOYARA LIMA - CPF: 088.088.008-00
 Acesso em: 08/08/2025 às 14:03:00 - Endereço: https://www.gov.br/recife/pt-br/assessoria-legal/assessoria-legal

Unidade / Subunidade	Nº/Ano PC	Nº/Ano Modalidade	Objeto	SRP	Estágio	Vencedor	Valor Orçado	Valor Adjudicado	Concessão para ME e EPP
Autarquia de Manutenção e Limpeza Urbana do Recife	003/2025	Concorrência - Eletrônica 003 / 2025	CORRETIVA DE PRAÇAS, PARQUES, ÁREAS VERDES, CANTEIROS DE AVENIDAS E REFÚGIOS DA CIDADE DO RECIFE.	NÃO	Concluído - Adjudicado/Homologado		R\$ 31,763,114.0300	R\$ 25,659,948.0800	NÃO
Autarquia de Manutenção e Limpeza Urbana do Recife	004/2025	Concorrência - Eletrônica 004 / 2025	CONTRATAÇÃO DE EMPRESA DE ENGENHARIA PARA PRESTAÇÃO DE SERVIÇOS CONTÍNUOS DE DRENAGEM DOS BANHEIROS PÚBLICOS DISTRIBUÍDOS PELA CIDADE DE RECIFE-PE.	NÃO	Concluído - Adjudicado/Homologado	11523068000171 - CONSTRUTORA FAELLA LTDA	R\$ 2,029,713.0000	R\$ 1,565,444.5300	NÃO
Autarquia de Manutenção e Limpeza Urbana do Recife	006/2025	Concorrência - Eletrônica 006 / 2025	CONTRATAÇÃO DE EMPRESA DE ENGENHARIA, PARA EXECUÇÃO DAS OBRAS DE IMPLANTAÇÃO DE DRENAGEM E PAVIMENTAÇÃO EM INTERTRAVADO DE CIMENTO, NA RUA ENGENHO CAMBOINHA - IMBIRIBEIRA.	NÃO	Concluído - Adjudicado/Homologado	02297922000138 - KAENA CONSTRUÇOES LTDA	R\$ 846,812.2800	R\$ 643,577.3300	NÃO
Autarquia de Manutenção e Limpeza Urbana do Recife	007/2025	Concorrência - Eletrônica 007 / 2025	CONTRATAÇÃO DE EMPRESA ESPECIALIZADA NO RAMO DE ENGENHARIA PARA EXECUÇÃO DAS OBRAS DE IMPLANTAÇÃO DA REDE DE DRENAGEM DE ÁGUAS PLUVIAIS E PAVIMENTAÇÃO EM INTERTRAVADOS DE CIMENTO EM 2 (DUAS) VIAS EM ÁREAS URBANIZADAS NA CIDADE DO RECIFE-PE - RUA MONSENHOR LOBO -POÇO DA PANELA - (trecho entre a Rua Virgílio de Oliveira e a Rua Guilherme Salazar) e RUA TITO LÍVIO - POÇO DA PANELA- (trecho entre a Rua Virgílio de Oliveira e a Rua Monsenhor Lôbo)	NÃO	Concluído - Adjudicado/Homologado	10698641000115 - CONSTRUTORA MASTER LTDA	R\$ 925,486.8500	R\$ 700,000.0000	NÃO
Autarquia de Manutenção e Limpeza Urbana do Recife	008/2025	Concorrência - Eletrônica 008 / 2025	Registro de Preços para a contratação de empresa especializada em engenharia agrônoma para a prestação de serviços contínuos de manutenção, manejo e monitoramento da arborização urbana do Município do Recife.	NÃO	Concluído - Adjudicado/Homologado	00449936000102 - ENGEMAIA & CIA LTDA	R\$ 26,660,810.5200	R\$ 25,409,895.2400	NÃO
Autarquia de Manutenção e Limpeza Urbana do Recife	009/2025	Concorrência - Eletrônica 009 / 2025	CONTRATAÇÃO DE EMPRESA DE ENGENHARIA PARA EXECUÇÃO DAS OBRAS DE QUALIFICAÇÃO DE REDE DE DRENAGEM E PAVIMENTAÇÃO EM DIVERSAS VIAS DA CIDADE DE RECIFE - PE, DIVIDIDA EM 03(TRES) LOTES .	NÃO	Concluído - Adjudicado/Homologado	02724778000179 - UNITERRA - UNIAO TERRAPLENAGEM E CONSTRUÇOES LTDA 02724778000179 - UNITERRA - UNIAO TERRAPLENAGEM E CONSTRUÇOES LTDA 06157352000131 - JAIR SOUZA DE LIMA SERVICO E CONSTRUÇOES LTDA	R\$ 14,665,506.6800	R\$ 10,734,701.3300	NÃO

Documento Assinado Digitalmente por: DANIEL SABOYA PAES BARRETTTO
 Acesso em: https://eic.ice.pe.gov.br/validaDoc.seam?CodigoDocumento=44829-5436-11ad-8675-a1d2615181a7



Unidade / Subunidade	Nº/Ano PC	Nº/Ano Modalidade	Objeto	SRP	Estágio	Vencedor	Valor Orçado	Valor Adjudicado	Concessão para ME e EPP
Autarquia de Manutenção e Limpeza Urbana do Recife	010/2025	Concorrência - Eletrônica 010 / 2025	CONTRATAÇÃO DE EMPRESA DE ENGENHARIA, ESPECIALIZADA EM ILUMINAÇÃO PÚBLICA, PARA EXECUÇÃO DOS SERVIÇOS DE MANUTENÇÃO CONTÍNUA, CORRETIVA E PREVENTIVA, DO SISTEMA DE ILUMINAÇÃO PÚBLICA DO MUNICÍPIO DO RECIFE LOTES I, II E III.	NÃO	Suspensão		R\$ 48,836,964.7800	R\$ 0.0000	NÃO
Autarquia de Manutenção e Limpeza Urbana do Recife	011/2025	Concorrência - Eletrônica 011 / 2025	CONTRATAÇÃO DE EMPRESA DE ENGENHARIA PARA EXECUÇÃO DAS OBRAS DE QUALIFICAÇÃO DE REDE DE DRENAGEM E PAVIMENTAÇÃO DA RUA SÃO FRANCISCO DE PAULA - CAXANGÁ, RECIFE - PE.	NÃO	Concluído - Adjudicado/Homologado	05625079000160 - CONSTRUTORA MARDIFI LTDA	R\$ 4,147,748.6000	R\$ 2,949,981.2500	NÃO
Autarquia de Manutenção e Limpeza Urbana do Recife	012/2025	Concorrência - Eletrônica 012 / 2025	REGISTRO DE PREÇO PARA FORNECIMENTO E INSTALAÇÃO DE SISTEMAS DE CONTÊINERES SOTERRADOS PARA ARMAZENAMENTO DE RESÍDUOS SÓLIDOS URBANOS E CONSTRUÇÃO DE CAIXAS DE SUPORTE NA CIDADE DO RECIFE-PE.	NÃO	Concluído - Fracassado	null - null	R\$ 4,232,666.8200	R\$ 0.0000	NÃO
Autarquia de Manutenção e Limpeza Urbana do Recife	013/2025	Concorrência - Eletrônica 013 / 2025	CONTRATAÇÃO DE EMPRESA DE ENGENHARIA PARA COMPLEMENTAÇÃO DA INFRAESTRUTURA URBANÍSTICA E PAISAGÍSTICA DO PARQUE DA TAMARINEIRA (2ª ETAPA), INCLUINDO A AMPLIAÇÃO DAS ÁREAS DE USO PÚBLICO, ACESSIBILIDADE E IMPLANTAÇÃO DE ELEMENTOS INTEGRADORES À ETAPA ANTERIORMENTE EXECUTADA.	NÃO	Concluído - Adjudicado/Homologado	08135535000181 - CONSTRUTORA FJ LTDA	R\$ 22,167,250.3300	R\$ 18,800,969.8100	NÃO
Autarquia de Manutenção e Limpeza Urbana do Recife	014/2025	Concorrência - Eletrônica 014 / 2025	CONTRATAÇÃO DE EMPRESA DE ENGENHARIA PARA EXECUÇÃO DOS SERVIÇOS DE LIMPEZA DE CANAL PELO MÉTODO DE ECOBARREIRA E BARRAGEM MÓVEL NA CIDADE DO RECIFE-PE.	NÃO	Concluído - Adjudicado/Homologado	10811370000162 - GUERRA CONSTRUCOES LTDA	R\$ 4,418,262.0400	R\$ 4,418,262.0400	NÃO
Autarquia de Manutenção e Limpeza Urbana do Recife	015/2025	Concorrência - Eletrônica 015 / 2025	CONTRATAÇÃO DE EMPRESA ESPECIALIZADA EM ENGENHARIA CIVIL PARA EXECUÇÃO DE SERVIÇOS DE REQUALIFICAÇÃO DOS PASSEIOS DE DIVERSAS VIAS DO BAIRRO DO RECIFE - PE.	NÃO	Concluído - Fracassado	null - null	R\$ 6,424,299.4300	R\$ 0.0000	NÃO
Autarquia de Manutenção e Limpeza Urbana do Recife	017/2025	Concorrência - Eletrônica 017 / 2025	CONTRATAÇÃO DE EMPRESA DE ENGENHARIA PARA COMPLEMENTAÇÃO DA INFRAESTRUTURA URBANÍSTICA E PAISAGÍSTICA	NÃO	Concluído - Adjudicado/Homologado	11864311000115 - SBC SOCIEDADE BRASILEIRA DE CONSTRUCOES LTDA	R\$ 4,019,081.3700	R\$ 4,019,081.3700	NÃO



Unidade / Subunidade	Nº/Ano PC	Nº/Ano Modalidade	Objeto	SRP	Estágio	Vencedor	Valor Orçado	Valor Adjudicado	Concessão para ME e EPP
Autarquia de Manutenção e Limpeza Urbana do Recife	017/2025	Concorrência - Eletrônica 017 / 2025	DO PARQUE ROQUE SANTEIRO, INCLUINDO A AMPLIAÇÃO DAS ÁREAS DE USO PÚBLICO, ACESSIBILIDADE E IMPLANTAÇÃO DE ELEMENTOS INTEGRADORES À ETAPA ANTERIORMENTE EXECUTADA.	NÃO	Concluído - Adjudicado/Homologado	11864311000115 - SBC SOCIEDADE BRASILEIRA DE CONSTRUÇÕES LTDA	R\$ 4,419,081.3700	R\$ 4,000,000.0000	NÃO
Autarquia de Manutenção e Limpeza Urbana do Recife	018/2025	Concorrência - Eletrônica 018 / 2025	CONTRATAÇÃO DE EMPRESA ESPECIALIZADA PARA A EXECUÇÃO DE FECHAMENTO DE EDIFICAÇÕES E ÁREAS PÚBLICAS COM TAPUMES DE MADEIRA, DURANTE O PERÍODO DO CARNAVAL DE 2026, E A POSTERIOR RETIRADA DAS ESTRUTURAS APÓS ENCERRAMENTO DAS FESTIVIDADES.	NÃO	Concluído - Adjudicado/Homologado	06157352000131 - JAIR SOUZA DE LIMA SERVIÇO E CONSTRUÇÕES LTDA 27848815000181 - CONSTRUTORA PRIME LTDA 27848815000181 - CONSTRUTORA PRIME LTDA	R\$ 1,598,395.8400	R\$ 1,386,978.2800	NÃO
Autarquia de Manutenção e Limpeza Urbana do Recife	DL001/2025	Dispensa de Licitação - Presencial DL001 / 2025	CONTRATAÇÃO DE EMPRESA ESPECIALIZADA EM RESTAURAÇÃO DE OBRA DE ARTE SACRA PARA RECUPERAÇÃO DA IMAGEM DE NOSSA SENHORA DA CONCEIÇÃO E DE SEU RESPECTIVO NICHU, LOCALIZADO NO MORRO DA CONCEIÇÃO, BAIRRO DE CASA AMARELA, NO MUNICÍPIO DO RECIFE - PE.	NÃO	Concluído - Adjudicado/Homologado	08064693000198 - CONCREPOXI ENGENHARIA LTDA	R\$ 117,648.4600	R\$ 117,648.4600	NÃO
Autarquia de Manutenção e Limpeza Urbana do Recife	DL002/2025	Dispensa de Licitação - Presencial DL002 / 2025	Contratação, por dispensa de licitação, da ATEPE Associação Tecnológica de Pernambuco, vinculada a Universidade Federal de Pernambuco (UFPE), para a realização de serviços técnicos especializados de monitoramento Geoambiental do Aterro da Muribeca.	NÃO	Concluído - Adjudicado/Homologado	11187606000102 - ATEPE ASSOCIACAO TECNOLOGICA DE PERNAMBUCO	R\$ 259,180.0000	R\$ 259,180.0000	NÃO
Autarquia de Manutenção e Limpeza Urbana do Recife	DL003/2025	Dispensa de Licitação - Presencial DL003 / 2025	CONTRATAÇÃO DE INSTITUIÇÃO BRASILEIRA DE ATIVIDADES DE ENSINO VISANDO O TREINAMENTO DE ENGENHEIROS, ARQUITETOS E TÉCNICOS PARA A REALIZAÇÃO DE INSPEÇÕES, CADASTRAMENTO E ELABORAÇÃO DE LAUDOS DAS OBRAS DE ARTE ESPECIAIS (OAES) LOCALIZADAS NO MUNICÍPIO DO RECIFE - PE.	NÃO	Concluído - Adjudicado/Homologado	03507661000104 - INSTITUTO DE APOIO A FUNDACAO UNIVERSIDADE DE PERNAMBUCO - IAUPE	R\$ 383,303.7300	R\$ 327,146.8800	NÃO
Autarquia de Manutenção e Limpeza Urbana do Recife	201/2023	Inexigibilidade - Presencial 1 / 2023	CONJUNTO DE OBRAS, INTERVENÇÕES, EQUIPAMENTOS E SERVIÇOS DESTINADOS À IMPLANTAÇÃO, RECUPERAÇÃO, MANUTENÇÃO OU PROTEÇÃO DE ÁREAS URBANAS TAIS COMO:	NÃO	Em andamento		R\$ 0.0000	R\$ 0.0000	

Documento Assinado Digitalmente por: DANIEL SABOYA PAES BARRETTTO
 Acesso em: https://eic.ce:pe.gov.br/ep/validaDoc.seam Código do documento: d4ba4829-5436-41ad-8675-a1d261518fa7



Unidade / Subunidade	Nº/Ano PC	Nº/Ano Modalidade	Objeto	SRP	Estágio	Vencedor	Valor Orçado	Valor Adjudicado	Concessão para ME e EPP
Autarquia de Manutenção e Limpeza Urbana do Recife	002/2025	Leilão - Eletrônico 001 / 2025	ALIENAÇÃO de bens móveis inservíveis, irrecuperáveis ou antieconômicos pertencentes a esta Autarquia, no estado em que se encontram, agrupados em 128 (cento e vinte e oito) LOTES.	NÃO	Concluído - Adjudicado/Homologado	<p>null - null null - null 44768283000191 - K.M. SUCATA LTDA null - null 25257840000165 - RECICLEMAIS COMERCIO DE PRODUTOS INDUSTRIAIS LTDA null - null null - null null - null 05145622422 - PAULO ROBERTO MIRANDA DE MORAIS 44768283000191 - K.M. SUCATA LTDA 05145622422 - PAULO ROBERTO MIRANDA DE MORAIS null - null 24668460478 - MIRATAN TAVARES DA COSTA null - null 44768283000191 - K.M. SUCATA LTDA 09386789493 - ISRAEL CASSIANO RODRIGUES FARIAS 44768283000191 - K.M. SUCATA LTDA 44768283000191 - K.M. SUCATA LTDA 44768283000191 - K.M. SUCATA LTDA 05145622422 - PAULO ROBERTO MIRANDA DE MORAIS 05145622422 - PAULO ROBERTO MIRANDA DE MORAIS 05145622422 - PAULO ROBERTO MIRANDA DE MORAIS 44768283000191 - K.M. SUCATA LTDA 05145622422 - PAULO ROBERTO MIRANDA DE MORAIS null - null null - null 09386789493 - ISRAEL CASSIANO RODRIGUES FARIAS 05145622422 - PAULO ROBERTO MIRANDA DE MORAIS 05145622422 - PAULO ROBERTO MIRANDA DE MORAIS 05145622422 - PAULO ROBERTO MIRANDA DE MORAIS 05145622422 - PAULO ROBERTO MIRANDA DE MORAIS</p>	R\$ 665,830.0000	R\$ 130,738.4400	NÃO

Documento Assinado Digitalmente por: DANIEL SABOYA PAES ROBERTO MIRANDA DE MORAIS
Assesse em: https://eice.ce.pe.gov.br/validaDoc.seam?codDoc=2025-05-14-8675-1d2615181a7



Unidade / Subunidade	Nº/Ano PC	Nº/Ano Modalidade	Objeto	SRP	Estágio	Vencedor	Valor Orçado	Valor Adjudicado	Concessão para ME e EPP
Autarquia de Manutenção e Limpeza Urbana do Recife	006/2024	Pregão - Eletrônico 006 / 2024	Registro de Preços para eventual contratação de empresa para fornecimento de BENS (material de expediente), distribuídos em 09 (nove) lotes	SIM	Concluído - Adjudicado/Homologado	01387783000170 - AQUARELA LIVRARIA E PAPELARIA LTDA 40061199000182 - DIONAL DISTRIBUIDORA DE PRODUTOS LTDA 01387783000170 - AQUARELA LIVRARIA E PAPELARIA LTDA 21982891000280 - 4U DIGITAL COMERCIO E SERVICOS LTDA 50547931000182 - GM COMERCIO LTDA	R\$ 161,636.8338	R\$ 128,251.5000	SIM
Autarquia de Manutenção e Limpeza Urbana do Recife	009/2024	Pregão - Eletrônico 009 / 2024	REGISTRO DE PREÇOS para contratação de empresa para fornecimento de BENS (materiais de higienização/limpeza e equipamentos, específico para período carnavalesco), distribuídos em 09 (nove) lotes.	SIM	Concluído - Adjudicado/Homologado	36850082000100 - ANA PAULA DE SENA QUEIROZ 36850082000100 - ANA PAULA DE SENA QUEIROZ 37422440000147 - B M S DE MORAES RAMOS COMERCIO DE MATERIAL DE CONSTRUCAO 36850082000100 - ANA PAULA DE SENA QUEIROZ 36850082000100 - ANA PAULA DE SENA QUEIROZ 37422440000147 - B M S DE MORAES RAMOS COMERCIO DE MATERIAL DE CONSTRUCAO 04004741000100 - NORLUX LTDA 51073981000138 - PRYME COMERCIO & SERVICOS LTDA 36850082000100 - ANA PAULA DE SENA QUEIROZ	R\$ 875,224.3500	R\$ 575,384.0000	SIM
Autarquia de Manutenção e Limpeza Urbana do Recife	010/2024	Pregão - Eletrônico 010 / 2024	REGISTRO DE PREÇOS para eventual contratação de empresa para fornecimento de BENS (material de construção), distribuídos em 16 (dezesseis) lotes.	SIM	Concluído - Adjudicado/Homologado	37422440000147 - B M S DE MORAES RAMOS COMERCIO DE MATERIAL DE CONSTRUCAO 57851967000102 - P PEDRO DA SILVA 37422440000147 - B M S DE MORAES RAMOS COMERCIO DE MATERIAL DE CONSTRUCAO 31493939000169 - C. F. DE MORAES RAMOS 29308439000168 - SB COMERCIO DE MATERIAIS DE CONSTRUCAO LTDA 29308439000168 - SB COMERCIO DE MATERIAIS DE CONSTRUCAO LTDA 31493939000169 - C. F. DE MORAES RAMOS 29308439000168 - SB COMERCIO DE MATERIAIS DE CONSTRUCAO LTDA 29308439000168 - SB COMERCIO DE MATERIAIS DE CONSTRUCAO LTDA	R\$ 901,953.8600	R\$ 560,848.0000	SIM

Documento Assinado Digitalmente por: DANIEL SABORY VIANA
Acesse em: https://eic.ice.pe.gov.br/validaDoc.seam?Co=00000667808002



Unidade / Subunidade	Nº/Ano PC	Nº/Ano Modalidade	Objeto	SRP	Estágio	Vencedor	Valor Orçado	Valor Adjudicado	Concessão para ME e EPP
Autarquia de Manutenção e Limpeza Urbana do Recife	010/2024	Pregão - Eletrônico 010 / 2024	REGISTRO DE PREÇOS para eventual contratação de empresa para fornecimento de BENS (material de construção), distribuídos em 16 (dezesesseis) lotes.	SIM	Concluído - Adjudicado/Homologado	37422440000147 - B M S DE MORAES RAMOS COMERCIO DE MATERIAL DE CONSTRUCAO 57851967000102 - P PEDRO DA SILVA 26045471000100 - AMB COMERCIO LTDA 29308439000168 - SB COMERCIO DE MATERIAIS DE CONSTRUCAO LTDA 51073981000138 - PRYME COMERCIO & SERVICOS LTDA 37422440000147 - B M S DE MORAES RAMOS COMERCIO DE MATERIAL DE CONSTRUCAO 26045471000100 - AMB COMERCIO LTDA 37422440000147 - B M S DE MORAES RAMOS COMERCIO DE MATERIAL DE CONSTRUCAO 31493939000169 - C. F. DE MORAES RAMOS	R\$ 901,953.8600	R\$ 560,848.0000	SIM
Autarquia de Manutenção e Limpeza Urbana do Recife	012/2024	Pregão - Eletrônico 011 / 2024	Registro de Preços para eventual contratação de empresa para fornecimento de Ração para peixe.	SIM	Concluído - Adjudicado/Homologado	07762730000179 - GOLDEN PET COMERCIO DE RACOES LTDA	R\$ 33,215.0000	R\$ 15,500.0000	SIM
Autarquia de Manutenção e Limpeza Urbana do Recife	001/2025	Pregão - Eletrônico 001 / 2025	REGISTRO DE PREÇOS para eventual contratação de empresa para fornecimento de BENS (Pneu e óleo lubrificante), distribuídos em 06 (seis) lotes.	SIM	Concluído - Adjudicado/Homologado	08980197000184 - J GOMES DA SILVA MAGAZINE 08980197000184 - J GOMES DA SILVA MAGAZINE 08980197000184 - J GOMES DA SILVA MAGAZINE null - null null - null null - null	R\$ 303,074.3452	R\$ 138,199.9982	SIM
Autarquia de Manutenção e Limpeza Urbana do Recife	003/2025	Pregão - Eletrônico 003 / 2025	REGISTRO DE PREÇOS para eventual contratação de empresa para fornecimento de BENS (material elétrico), distribuídos em 03 (três) lotes.	SIM	Concluído - Adjudicado/Homologado	51073981000138 - PRYME COMERCIO & SERVICOS LTDA 37278673000118 - EREMASTER DISTRIBUIDORA DE FERRAGENS E FERRAMENTAS LTDA 24486986000110 - MARKET - COMERCIO DE MERCADORIAS EM GERAL LTDA	R\$ 52,327.0180	R\$ 30,859.0000	SIM



Unidade / Subunidade	Nº/Ano PC	Nº/Ano Modalidade	Objeto	SRP	Estágio	Vencedor	Valor Orçado	Valor Adjudicado	Concessão para ME e EPP
Autarquia de Manutenção e Limpeza Urbana do Recife	004/2025	Pregão - Eletrônico 003 / 2025	Registro de preço, pelo período de 12(doze) meses, para a contratação dos serviços de locação de veículo misto-caminhonete 4x4, (tipo PICKUP), carroceria aberta, cabine dupla, capacidade: motorista + 4 passageiros, sem motorista e sem combustível, com quilometragem livre, em 1 (um) lote.	SIM	Concluído - Adjudicado/Homologado	14657444000109 - IMPERIO SERVICOS AGROPECUARIOS E LOCACOES DE VEICULOS LTDA	R\$ 828,119.1324	R\$ 638,395.8000	SIM
Autarquia de Manutenção e Limpeza Urbana do Recife	005/2025	Pregão - Eletrônico 004 / 2025	REGISTRO DE PREÇOS para Contratação de empresas para fornecimento eventual de Ferramentas, distribuídos em 08 (oito) lotes.	SIM	Concluído - Adjudicado/Homologado	19867301000145 - INOVA COMERCIO E SERVICOS LTDA 19867301000145 - INOVA COMERCIO E SERVICOS LTDA 19867301000145 - INOVA COMERCIO E SERVICOS LTDA 02782453000142 - VALDOMIR HENRIQUE PAES BARRETTO 50547931000182 - GM COMERCIO LTDA 50547931000182 - GM COMERCIO LTDA 31493939000169 - C. F. DE MORAES RAMOS 31493939000169 - C. F. DE MORAES RAMOS	R\$ 489,575.9891	R\$ 420,467.8000	SIM
Autarquia de Manutenção e Limpeza Urbana do Recife	006/2025	Pregão - Eletrônico 005 / 2025	Registro de Preço para Contratação de empresas para fornecimento eventual de óleo lubrificante, distribuído em 04 (quatro) lotes.	SIM	Concluído - Adjudicado/Homologado	19867301000145 - INOVA COMERCIO E SERVICOS LTDA 19867301000145 - INOVA COMERCIO E SERVICOS LTDA 19867301000145 - INOVA COMERCIO E SERVICOS LTDA 19867301000145 - INOVA COMERCIO E SERVICOS LTDA	R\$ 152,023.3500	R\$ 104,381.0000	SIM
Autarquia de Manutenção e Limpeza Urbana do Recife	007/2025	Pregão - Eletrônico 006 / 2025	Registro de Preços para eventual contratação de empresa para eventual locação de toldo, climatizador, cadeira, mesa e toalha de mesa.	SIM	Concluído - Adjudicado/Homologado	07042228000193 - ALEXANDRE NUNES DE OLIVEIRA LOCACOES 07042228000193 - ALEXANDRE NUNES DE OLIVEIRA LOCACOES 07042228000193 - ALEXANDRE NUNES DE OLIVEIRA LOCACOES 07042228000193 - ALEXANDRE NUNES DE OLIVEIRA LOCACOES 07042228000193 - ALEXANDRE NUNES DE OLIVEIRA LOCACOES	R\$ 134,111.9993	R\$ 111,639.9200	SIM

Documento Assinado Digitalmente por: DANIEL SABOYA PAES BARRETO
 Acesso em: https://tce.ce.gov.br/epp/validaDoc.seam?codigo=14829-5436-41ad-8675-a1d2615181a7



Unidade / Subunidade	Nº/Ano PC	Nº/Ano Modalidade	Objeto	SRP	Estágio	Vencedor	Valor Orçado	Valor Adjudicado	Concessão para ME e EPP
Autarquia de Manutenção e Limpeza Urbana do Recife	007/2025	Pregão - Eletrônico 006 / 2025	Registro de Preços para eventual contratação de empresa para eventual locação de toldo, climatizador, cadeira, mesa e toalha de mesa.	SIM	Concluído - Adjudicado/Homologado	ALEXANDRE NUNES DE OLIVEIRA LOCACOES 07042228000193 - ALEXANDRE NUNES DE OLIVEIRA LOCACOES 07042228000193 - ALEXANDRE NUNES DE OLIVEIRA LOCACOES 33544472000164 - AMORA VERDE EMPREENDIMENTOS LTDA 33544472000164 - AMORA VERDE EMPREENDIMENTOS LTDA 33544472000164 - AMORA VERDE EMPREENDIMENTOS LTDA	R\$ 134,111.9993	R\$ 111,639.9200	SIM
Autarquia de Manutenção e Limpeza Urbana do Recife	008/2025	Pregão - Eletrônico 007 / 2025	Registro de Preços para eventual contratação de empresa para fornecimento de material de expediente e serviços gráficos, distribuídos em 03 (três) lotes.	SIM	Concluído - Adjudicado/Homologado	31121589000100 - EDICLEITON BARROS DE SANTANA 35603307000161 - CCS GRAFICA E EDITORA COMERCIO E SERVICOS LTDA 36850082000100 - ANA PAULA DE SENA QUEIROZ	R\$ 318,070.8300	R\$ 269,019.0000	NÃO
Autarquia de Manutenção e Limpeza Urbana do Recife	009/2025	Pregão - Eletrônico 008 / 2025	Registro de preços para Contratação de empresas para fornecimento eventual de Material de Higienização e Limpeza, distribuído em 31 (trinta e um) lotes.	SIM	Concluído - Adjudicado/Homologado	19867301000145 - INOVA COMERCIO E SERVICOS LTDA 36850082000100 - ANA PAULA DE SENA QUEIROZ 36850082000100 - ANA PAULA DE SENA QUEIROZ 36850082000100 - ANA PAULA DE SENA QUEIROZ 36850082000100 - ANA PAULA DE SENA QUEIROZ 36850082000100 - ANA PAULA DE SENA QUEIROZ 04004741000100 - NORLUX LTDA 04004741000100 - NORLUX LTDA 19867301000145 - INOVA COMERCIO E SERVICOS LTDA 36850082000100 - ANA PAULA DE SENA QUEIROZ 33613876000162 - BQS DISTRIBUIDORA LTDA 30294882000106 - SUPRA DISTRIBUIDORA DE MATERIAIS HOSPITALARES LTDA 36850082000100 - ANA PAULA DE SENA QUEIROZ	R\$ 2,147,425.3750	R\$ 1,547,507.0000	SIM



Documento Assinado Digitalmente por: DANIEL SABOYA PAVÃO Nº 477000440
 Acesso em: https://tce.ce.gov.br/epp/validaDoc.seam?CODORÇAO=02543641ad8675a1d2615181a7

Unidade / Subunidade	Nº/Ano PC	Nº/Ano Modalidade	Objeto	SRP	Estágio	Vencedor	Valor Orçado	Valor Adjudicado	Concessão para ME e EPP
Autarquia de Manutenção e Limpeza Urbana do Recife	009/2025	Pregão - Eletrônico 008 / 2025	Registro de preços para Contratação de empresas para fornecimento eventual de Material de Higienização e Limpeza, distribuído em 31 (trinta e um) lotes.	SIM	Concluído - Adjudicado/Homologado	39862043000111 - ART LIMP LTDA 04004741000100 - NORLUX LTDA 33613876000162 - BQS DISTRIBUIDORA LTDA 36850082000100 - ANA PAULA DE SENA QUEIROZ 30294882000106 - SUPRA DISTRIBUIDORA DE MATERIAIS HOSPITALARES LTDA 04004741000100 - NORLUX LTDA 36850082000100 - ANA PAULA DE SENA QUEIROZ 04004741000100 - NORLUX LTDA 39862043000111 - ART LIMP LTDA 30294882000106 - SUPRA DISTRIBUIDORA DE MATERIAIS HOSPITALARES LTDA 36850082000100 - ANA PAULA DE SENA QUEIROZ 36850082000100 - ANA PAULA DE SENA QUEIROZ 36850082000100 - ANA PAULA DE SENA QUEIROZ 30294882000106 - SUPRA DISTRIBUIDORA DE MATERIAIS HOSPITALARES LTDA 04004741000100 - NORLUX LTDA 04004741000100 - NORLUX LTDA 04004741000100 - NORLUX LTDA	R\$ 2,147,425.3750	R\$ 1,547,507.0000	SIM
Autarquia de Manutenção e Limpeza Urbana do Recife	010/2025	Pregão - Eletrônico 009 / 2025	Registro de preços para contratação de empresas para fornecimento eventual de Capa de chuva e Colete de fiscalização.	SIM	Concluído - Adjudicado/Homologado	08763888000126 - VERTICE COMERCIO DE ROUPAS E ACESSORIOS LTDA 24486986000209 - MARKET - COMERCIO DE MERCADORIAS EM GERAL LTDA	R\$ 140,962.5000	R\$ 87,900.0000	SIM
Autarquia de Manutenção e Limpeza Urbana do Recife	011/2025	Pregão - Eletrônico 010 / 2025	Contratação de empresas para fornecimento eventual de materiais destinados a Manutenção preventiva e corretiva dos edifícios e espaços públicos pertencentes ou sob responsabilidade da EMLURB, distribuído em 34 (trinta e quatro) lotes.	SIM	Concluído - Adjudicado/Homologado	19867301000145 - INOVA COMERCIO E SERVICOS LTDA 20470692000149 - L B COMERCIO DE FERRAGENS LTDA 57851967000102 - P 19867301000145 - INOVA COMERCIO E SERVICOS	R\$ 1,732,379.5010	R\$ 1,140,128.0400	SIM



Documento Assinado Digitalmente por: DANIEL SABOY AYOVA
 Acesso em: https://tce.ce.gov.br/pp/validaDoc.seam?codigo=14829-5436-41ad-8675-a1d2615181a7

Unidade / Subunidade	Nº/Ano PC	Nº/Ano Modalidade	Objeto	SRP	Estágio	Vencedor	Valor Orçado	Valor Adjudicado	Concessão para ME e EPP
Autarquia de Manutenção e Limpeza Urbana do Recife	011/2025	Pregão - Eletrônico 010 / 2025	Contratação de empresas para fornecimento eventual de materiais destinados a Manutenção preventiva e corretiva dos edifícios e espaços públicos pertencentes ou sob responsabilidade da EMLURB, distribuído em 34 (trinta e quatro) lotes.	SIM	Concluído - Adjudicado/Homologado	50547931000182 - GM COMERCIO LTDA 29308439000168 - SB COMERCIO DE MATERIAIS DE CONSTRUCAO LTDA 50547931000182 - GM COMERCIO LTDA 10826802000109 - MARF MATERIAIS PARA CONSTRUCAO LTDA 10826802000109 - MARF MATERIAIS PARA CONSTRUCAO LTDA 10826802000109 - MARF MATERIAIS PARA CONSTRUCAO LTDA 31493939000169 - C. F. DE MORAES RAMOS 50547931000182 - GM COMERCIO LTDA	R\$ 1,732,379.5010	R\$ 1,140,128.0400	SIM
Autarquia de Manutenção e Limpeza Urbana do Recife	012/2025	Pregão - Eletrônico 011 / 2025	Registro de Preços para contratação de empresa para fornecimento eventual de permanentes, sendo móveis em aço e eletrodomésticos, distribuídos em 13 (treze) lotes.	SIM	Concluído - Adjudicado/Homologado	19867301000145 - INOVA COMERCIO E SERVICOS LTDA 46368367000163 - AMENA CLIMATIZACAO LTDA 46368367000163 - AMENA CLIMATIZACAO LTDA 19867301000145 - INOVA COMERCIO E SERVICOS LTDA 46368367000163 - AMENA CLIMATIZACAO LTDA 46368367000163 - AMENA CLIMATIZACAO LTDA 46368367000163 - AMENA CLIMATIZACAO LTDA 46368367000163 - AMENA CLIMATIZACAO LTDA 39581101000139 - CH3 ELETRO E ELETRONICOS LTDA 46368367000163 - AMENA CLIMATIZACAO LTDA 19867301000145 - INOVA COMERCIO E SERVICOS LTDA 19867301000145 - INOVA COMERCIO E SERVICOS LTDA 19867301000145 - INOVA COMERCIO E SERVICOS LTDA	R\$ 503,534.4763	R\$ 450,056.5500	SIM
Autarquia de Manutenção e Limpeza Urbana do Recife	013/2025	Pregão - Eletrônico 012 / 2025	Registro de Preços para contratação de empresas para fornecimento eventual de peças para Eletrobomba, distribuídos em 02 (dois) lotes.	NÃO	Concluído - Adjudicado/Homologado	02138273000122 - JICMAQ MOTORES E BOMBAS LTDA 02138273000122 - JICMAQ MOTORES E BOMBAS LTDA	R\$ 93,094.0960	R\$ 90,000.0000	



Documento Assinado Digitalmente por: DANIEL SABOYA PAES BARRETTTO
 Acesso em: https://eccc.ce.gov.br/ep/validaDoc.seam?cid=529-5-491-8675-11d2615181a7

Unidade / Subunidade	Nº/Ano PC	Nº/Ano Modalidade	Objeto	SRP	Estágio	Vencedor	Valor Orçado	Valor Adjudicado	Concessão para ME e EPP
Autarquia de Manutenção e Limpeza Urbana do Recife	014/2025	Pregão - Eletrônico 013 / 2025	Registro de preços para contratação de empresas para fornecimento eventual de bens destinados à Oficina de Brinquedo, distribuídos em 35 (trinta e cinco) lotes.	SIM	Concluído - Adjudicado/Homologado	<p>48926352000107 - COMERCIAL RIO LONTRA LTDA</p> <p>02138273000122 - JICMAQ MOTORES E BOMBAS LTDA</p> <p>31493939000169 - C. F. DE MORAES RAMOS</p> <p>29308439000168 - SB COMERCIO DE MATERIAIS DE CONSTRUCAO LTDA</p> <p>60684457000194 - MARIA REIZER MELO DA SILVA COMERCIO DE MATERIAIS DE CONSTRUCAO</p> <p>19867301000145 - INOVA COMERCIO E SERVICOS LTDA</p> <p>19867301000145 - INOVA COMERCIO E SERVICOS LTDA</p> <p>48926352000107 - COMERCIAL RIO LONTRA LTDA</p> <p>37278673000118 - EREMASTER DISTRIBUIDORA DE FERRAGENS E FERRAMENTAS LTDA</p> <p>31493939000169 - C. F. DE MORAES RAMOS</p> <p>48926352000107 - COMERCIAL RIO LONTRA LTDA</p> <p>31493939000169 - C. F. DE MORAES RAMOS</p> <p>19867301000145 - INOVA COMERCIO E SERVICOS LTDA</p> <p>50282669000191 - SMS COMERCIO DE MATERIAIS DE CONSTRUCAO LTDA</p> <p>57851967000102 - P PEDRO DA SILVA</p> <p>57851967000102 - P PEDRO DA SILVA</p> <p>57851967000102 - P PEDRO DA SILVA</p> <p>57851967000102 - P PEDRO DA SILVA</p> <p>48926352000107 - COMERCIAL RIO LONTRA LTDA</p> <p>57851967000102 - P PEDRO DA SILVA</p> <p>19867301000145 - INOVA COMERCIO E SERVICOS LTDA</p> <p>50547931000182 - GM COMERCIO LTDA</p>	R\$ 2,549,938.1984	R\$ 1,540,372.5650	SIM

Documento Assinado Digitalmente por: DANIEL SABOYA PAES BARBOSA LTDA



Unidade / Subunidade	Nº/Ano PC	Nº/Ano Modalidade	Objeto	SRP	Estágio	Vencedor	Valor Orçado	Valor Adjudicado	Concessão para ME e EPP
Autarquia de Manutenção e Limpeza Urbana do Recife	014/2025	Pregão - Eletrônico 013 / 2025	Registro de preços para contratação de empresas para fornecimento eventual de bens destinados à Oficina de Brinquedo, distribuídos em 35 (trinta e cinco) lotes.	SIM	Concluído - Adjudicado/Homologado	37278673000118 - EREMASTER DISTRIBUIDORA DE FERRAGENS E FERRAMENTAS LTDA 31493939000169 - C. F. DE MORAES RAMOS 37422440000147 - B M S DE MORAES RAMOS COMERCIO DE MATERIAL DE CONSTRUCAO 19867301000145 - INOVA COMERCIO E SERVICOS LTDA 31493939000169 - C. F. DE MORAES RAMOS 19867301000145 - INOVA COMERCIO E SERVICOS LTDA 19867301000145 - INOVA COMERCIO E SERVICOS LTDA 57851967000102 - P PEDRO DA SILVA 37422440000147 - B M S DE MORAES RAMOS COMERCIO DE MATERIAL DE CONSTRUCAO 48926352000107 - COMERCIAL RIO LONTRA LTDA 31493939000169 - C. F. DE MORAES RAMOS 50547931000182 - GM COMERCIO LTDA 50547931000182 - GM COMERCIO LTDA	R\$ 2,549,938.1984	R\$ 1,540,372.5650	SIM
Autarquia de Manutenção e Limpeza Urbana do Recife	015/2025	Pregão - Eletrônico 014 / 2025	Registro de Preços para contratação de empresas para fornecimento eventual de café tipo superior, distribuídos em 02 (dois) lotes.	SIM	Concluído - Adjudicado/Homologado	52441900000178 - R G DISTRIBUIDORA DE ALIMENTOS LTDA 52441900000178 - R G DISTRIBUIDORA DE ALIMENTOS LTDA	R\$ 85,965.3000	R\$ 72,765.0000	SIM
Autarquia de Manutenção e Limpeza Urbana do Recife	016/2025	Pregão - Eletrônico 015 / 2025	Contratação de Leiloeiro Oficial para prestação de serviços de leilão público, visando à alienação de bens móveis inservíveis.	NÃO	Concluído - Adjudicado/Homologado	01472188616 - LUCAS RAFAEL ANTUNES MOREIRA	R\$ 5.0000	R\$ 5.0000	NÃO
Autarquia de Manutenção e Limpeza Urbana do Recife	019/2025	Pregão - Eletrônico 018 / 2025	Registro de Preço para fornecimento eventual de material elétrico destinado à manutenção, requalificação e expansão do sistema de iluminação da cidade do Recife, distribuído em 43 (quarenta e três) lotes.	SIM	Concluído - Adjudicado/Homologado	51755566000164 - J S JUNIOR LTDA 19867301000145 - INOVA COMERCIO E SERVICOS LTDA 26679263000162 - SON 19867301000145 - INOVA COMERCIO E SERVICOS LTDA	R\$ 4,220,780.9200	R\$ 2,679,149.1500	SIM



Documento Assinado Digitalmente por: DANIEL SABOYA ARAUJO BARBOSA - INOVA COMERCIO E SERVICOS LTDA
 Acesso em: https://eccc.gov.br/validador/validador.aspx?Codigo=19867301000145

Unidade / Subunidade	Nº/Ano PC	Nº/Ano Modalidade	Objeto	SRP	Estágio	Vencedor	Valor Orçado	Valor Adjudicado	Concessão para ME e EPP
Autarquia de Manutenção e Limpeza Urbana do Recife	019/2025	Pregão - Eletrônico 018 / 2025	Registro de Preço para fornecimento eventual de material elétrico destinado à manutenção, requalificação e expansão do sistema de iluminação da cidade do Recife, distribuído em 43 (quarenta e três) lotes.	SIM	Concluído - Adjudicado/Homologado	LTDA 31493939000169 - C. F. DE MORAES RAMOS 37422440000147 - B M S DE MORAES RAMOS COMERCIO DE MATERIAL DE CONSTRUCAO 56004897000186 - TRIUNFO ILUMINACAO LTDA 31493939000169 - C. F. DE MORAES RAMOS 56004897000186 - TRIUNFO ILUMINACAO LTDA 56004897000186 - TRIUNFO ILUMINACAO LTDA 56004897000186 - TRIUNFO ILUMINACAO LTDA 19867301000145 - INOVA COMERCIO E SERVICOS LTDA 19867301000145 - INOVA COMERCIO E SERVICOS LTDA 19867301000145 - INOVA COMERCIO E SERVICOS LTDA 31493939000169 - C. F. DE MORAES RAMOS 56004897000186 - TRIUNFO ILUMINACAO LTDA 51755566000164 - J S JUNIOR LTDA 19867301000145 - INOVA COMERCIO E SERVICOS LTDA 19867301000145 - INOVA COMERCIO E SERVICOS LTDA 19867301000145 - INOVA COMERCIO E SERVICOS LTDA 31493939000169 - C. F. DE MORAES RAMOS 31493939000169 - C. F. DE MORAES RAMOS 31493939000169 - C. F. DE MORAES RAMOS 19867301000145 - INOVA COMERCIO E SERVICOS LTDA 19867301000145 - INOVA COMERCIO E SERVICOS LTDA	R\$ 4,220,780.9200	R\$ 2,679,149.1500	SIM

Documento Assinado Digitalmente por: DANIEL SABOYA PARA TRIUNFO ILUMINACAO
 Código do Documento: 4829-5436-41ad-8675-aid2615181a7



Unidade / Subunidade	Nº/Ano PC	Nº/Ano Modalidade	Objeto	SRP	Estágio	Vencedor	Valor Orçado	Valor Adjudicado	Concessão para ME e EPP
Autarquia de Manutenção e Limpeza Urbana do Recife	019/2025	Pregão - Eletrônico 018 / 2025	Registro de Preço para fornecimento eventual de material elétrico destinado à manutenção, requalificação e expansão do sistema de iluminação da cidade do Recife, distribuído em 43 (quarenta e três) lotes.	SIM	Concluído - Adjudicado/Homologado	LTDA 56004897000186 - TRIUNFO ILUMINACAO LTDA 19867301000145 - INOVA COMERCIO E SERVICOS LTDA 19867301000145 - INOVA COMERCIO E SERVICOS LTDA 19867301000145 - INOVA COMERCIO E SERVICOS LTDA 19867301000145 - INOVA COMERCIO E SERVICOS LTDA 56004897000186 - TRIUNFO ILUMINACAO LTDA 31493939000169 - C. F. DE MORAES RAMOS 31493939000169 - C. F. DE MORAES RAMOS 56004897000186 - TRIUNFO ILUMINACAO LTDA 56004897000186 - TRIUNFO ILUMINACAO LTDA 19867301000145 - INOVA COMERCIO E SERVICOS LTDA 19299794000164 - CAPITAL DA CONSTRUCAO, COMERCIO E SERVICOS LTDA 37422440000147 - B M S DE MORAES RAMOS COMERCIO DE MATERIAL DE CONSTRUCAO 56004897000186 - TRIUNFO ILUMINACAO LTDA 56004897000186 - TRIUNFO ILUMINACAO LTDA 31493939000169 - C. F. DE MORAES RAMOS 56004897000186 - TRIUNFO ILUMINACAO LTDA	R\$ 4,220,780.9200	R\$ 2,679,149.1500	SIM
Autarquia de Manutenção e Limpeza Urbana do Recife	020/2025	Pregão - Eletrônico 019 / 2025	Registro de Preços para contratação de empresas para fornecimento e instalação de mobiliário urbano em madeira, metal e concreto, distribuídos em 04 (quatro) lotes.	SIM	Em andamento		R\$ 9,423,554.1560	R\$ 0.0000	SIM



Unidade / Subunidade	Nº/Ano PC	Nº/Ano Modalidade	Objeto	SRP	Estágio	Vencedor	Valor Orçado	Valor Adjudicado	Concessão para ME e EPP
Autarquia de Manutenção e Limpeza Urbana do Recife	021/2025	Pregão - Eletrônico 020 / 2025	Registro de Preços para contratação de empresa especializada nos serviços de impressos gráficos personalizados.	NÃO	Concluído - Adjudicado/Homologado	49036925000181 - B S DE SANTANA GRAFICA E PRODUcoes LTDA 49036925000181 - B S DE SANTANA GRAFICA E PRODUcoes LTDA 35603307000161 - CCS GRAFICA E EDITORA COMERCIO E SERVICOS LTDA 49036925000181 - B S DE SANTANA GRAFICA E PRODUcoes LTDA 35603307000161 - CCS GRAFICA E EDITORA COMERCIO E SERVICOS LTDA 49036925000181 - B S DE SANTANA GRAFICA E PRODUcoes LTDA 36850082000100 - ANA PAULA DE SENA QUEIROZ 35603307000161 - CCS GRAFICA E EDITORA COMERCIO E SERVICOS LTDA 49036925000181 - B S DE SANTANA GRAFICA E PRODUcoes LTDA 35603307000161 - CCS GRAFICA E EDITORA COMERCIO E SERVICOS LTDA	R\$ 459,079.9400	R\$ 242,325.0000	SIM
Autarquia de Manutenção e Limpeza Urbana do Recife	023/2025	Pregão - Eletrônico 022 / 2025	Registro de Preços para contratação de empresa para fornecimento eventual de Plataforma Elevatória para sepultamento de corpos humanos.	SIM	Concluído - Adjudicado/Homologado	10691950000163 - HYDROLIFT - IMPLEMENTOS RODOVIARIOS LTDA	R\$ 200,284.5550	R\$ 143,500.0000	SIM
Autarquia de Manutenção e Limpeza Urbana do Recife	024/2025	Pregão - Eletrônico 023 / 2025	Registro de preço para aquisição e instalação de brinquedos em madeira e metal e placas interativas, visando atender às demandas de implementação de parques e praças da cidade do Recife-PE, distribuídos em 07 (sete) lotes.	SIM	Concluído - Adjudicado/Homologado	null - null 08973569000145 - JULIO CESAR GASPARINI JUNIOR LTDA 08973569000145 - JULIO CESAR GASPARINI JUNIOR LTDA null - null null - null null - null null - null	R\$ 9,885,397.1984	R\$ 1,725,000.0000	SIM
Autarquia de Manutenção e Limpeza Urbana do Recife	025/2025	Pregão - Eletrônico 024 / 2025	Contratação de empresa especializada na prestação de serviço e operacionalização de carro pipa para a lavagem de ruas na cidade do Recife e o fornecimento de água potável durante o período de Carnaval	NÃO	Concluído - Adjudicado/Homologado	03088114000123 - AGUA IDEAL LTDA	R\$ 296,401.4400	R\$ 290,600.0000	

Documento Assinado Digitalmente por: DANIEL SABOYA PAES BARRETTTO
 Acesso em: https://eccc.ce.gov.br/ep/validaDoc.seam?codigoDoDocumento=44ba829-5436-11d1-8675-a1d2615181a7



Unidade / Subunidade	Nº/Ano PC	Nº/Ano Modalidade	Objeto	SRP	Estágio	Vencedor	Valor Orçado	Valor Adjudicado	Concessão para ME e EPP
Autarquia de Manutenção e Limpeza Urbana do Recife	025/2025	Pregão - Eletrônico 024 / 2025	2026.	NÃO	Concluído - Adjudicado/Homologado	03088114000123 - AGUA IDEAL LTDA	R\$ 296,401.4400	R\$ 290,600.0000	NÃO
Autarquia de Manutenção e Limpeza Urbana do Recife	17/2025	Pregão - Eletrônico 16 / 2025	Registro de Preços para contratação de empresa para fornecimento eventual de Trator agrícola e carreta basculante, distribuídos em 02 (dois) lotes.	SIM	Concluído - Adjudicado/Homologado	60502422000197 - LN MAQUINAS LTDA 19061289000187 - MARES SERVICOS E COMERCIO DE EQUIPAMENTOS LTDA	R\$ 208,215.7346	R\$ 185,039.3600	SIM
Autarquia de Manutenção e Limpeza Urbana do Recife	18/2025	Pregão - Eletrônico 017 / 2025	Contratação de empresa especializada para os serviços de carga, recarga e manutenção com insumos em extintores de incêndio.	NÃO	Concluído - Adjudicado/Homologado	19264511000149 - C&C COMERCIO E SERVICOS DE MATERIAIS CONTRA INCENDIO LTDA	R\$ 17,759.9420	R\$ 12,500.0000	SIM
Autarquia de Manutenção e Limpeza Urbana do Recife	20/2025	Pregão - Eletrônico 19 / 2025	Registro de Preços para contratação de empresas para fornecimento e instalação de mobiliário urbano em madeira, metal e concreto, distribuídos em 04 (quatro) lotes.	SIM	Em andamento		R\$ 9,423,554.1560	R\$ 0.0000	SIM
Autarquia de Manutenção e Limpeza Urbana do Recife	22/2025	Pregão - Eletrônico 21 / 2025	Registro de Preços para aquisição eventual de Triciclo elétrico e à combustão de carga, zero quilômetro, com caçamba basculante e gaiola de proteção.	SIM	Concluído - Adjudicado/Homologado	35286619000199 - E MART CAR VEICULOS ELETRICOS LTDA 06007487000110 - FUSCO-MOTOSEGURA IMPLEMENTOS RODOVIARIOS LTDA 35286619000199 - E MART CAR VEICULOS ELETRICOS LTDA 11095195000117 - TRICIMOTO - COMERCIO DE PECAS E IMPLEMENTOS RODOVIARIOS LTDA	R\$ 2,581,531.6500	R\$ 2,504,785.8000	SIM
Autarquia de Manutenção e Limpeza Urbana do Recife	66/2023	Tomada de Preços - Presencial 18 / 2023	CONJUNTO DE OBRAS, INTERVENÇÕES, EQUIPAMENTOS E SERVIÇOS DESTINADOS À IMPLANTAÇÃO, RECUPERAÇÃO, MANUTENÇÃO OU PROTEÇÃO DE ÁREAS URBANAS TAIS COMO: LIMPEZA (CANAIS E GALERIAS); DRENAGEM (MICRODRENAGEM E MACRODRENAGEM); OBRAS DE ARTE CORRENTE (BUEIROS, GALERIAS E AFINS); OBRAS DE ARTE ESPECIAIS (PONTES, VIADUTOS, PASSAGENS INFERIORES, TÚNEIS, PASSARELAS E AFINS); PRAÇAS; PARQUES; JARDINS; ELEMENTOS DE TRANSPORTE (TELEFÉRICOS, CICLOVIAS E AFINS); REVESTIMENTO DAS VIAS (PODENDO SER EM: REVESTIMENTO PRIMÁRIO,	NÃO	Concluído - Revogado		R\$ 0.0000	R\$ 0.0000	NÃO

Documento Assinado Digitalmente por: DANIEL SABOYA PAES BARRETTTO
 Acesso em: https://eic:ce.pe.gov.br/epp/validaDoc.seam Código do documento: d4ba4829-5436-41ad-8675-a1d261518fa7



Unidade / Subunidade	Nº/Ano PC	Nº/Ano Modalidade	Objeto	SRP	Estágio	Vencedor	Valor Orçado	Valor Adjudicado	Concessão para ME e EPP
Autarquia de Manutenção e Limpeza Urbana do Recife	66/2023	Tomada de Preços - Presencial 18 / 2023	BLOCOS DE CONCRETO INTERTRAVADOS, CBUQ, CONCRETO, LAMA ASFÁLTICA, PARALELEPÍPEDOS GRANÍTICOS E TRATAMENTO SUPERFICIAL); INTERVENÇÕES EM MORROS E ENCOSTAS; INSTALAÇÃO DE PLACAS, SEMÁFOROS E LOMBADAS ELETRÔNICAS (SINALIZAÇÃO VERTICAL) E PINTURA DE VIAS (SINALIZAÇÃO HORIZONTAL); ILUMINAÇÃO PÚBLICA URBANA; E OUTROS AFINS.	NÃO	Concluído - Revogado		R\$ 0.0000	R\$ 0.0000	NÃO

Quadros de Processo de contratações demandados pela UJ Autarquia de Manutenção e Limpeza Urbana do Recife

Unidade / Subunidade	Nº/Ano PC	Nº/Ano Modalidade	Objeto	SRP	Estágio	Vencedor	Valor Orçado	Valor Adjudicado	Concessão para ME e EPP
Sem registros.									



ASSINADO DIGITALMENTE POR
HERACLIO TAVARES DE MELO - EMLURB
CPF: ***.732.234-72 DATA: 03/03/2026 11:03
LOCAL: RECIFE - PE
CÓDIGO: 271cc248-8fde-4852-93c5-d26352bfdbfc
REGULADO PELO DECRETO MUNICIPAL N° 33.682 de 25/05/2020 (RECIFE-PE)

HELDER
APRIGIO DA
SILVA:
90231996420

Assinado digitalmente por HELDER APRIGIO DA
SILVA:90231996420
DN: C=BR, O=ICP-Brasil, OU=22317405000190,
OU=Secretaria da Receita Federal do Brasil -
RFB, OU=RFB e-CPF A3, OU=(EM BRANCO),
OU=presencial, CN=HELDER APRIGIO DA
SILVA:90231996420
Razão: Eu sou o autor deste documento
Localização: EMLURB
Data: 2026.03.03 11:12:57-03'00"
Foxit Reader Versão: 10.1.0



Mapa de Instrumentos Jurídicos
UJ: Autarquia de Manutenção e Limpeza Urbana do Recife
Exercício: 2025
Data de Expedição: 05/03/2026 11:43

DECLARO, para fins de comprovação junto ao Tribunal de Contas do Estado de Pernambuco, em cumprimento ao artigo 15 da Resolução TC nº 231, de 27 de março de 2024, que as informações enviadas ao Sistema RemessaTCEPE - Contratações e Obras através das remessas mensais, nos termos da Resolução TC Nº 231/2024, estão fielmente refletidas nos Quadros abaixo e exprimem a verdade relativa a UJ **Autarquia de Manutenção e Limpeza Urbana do Recife** a qual represento legalmente quanto aos instrumentos jurídicos firmados, executados e concluídos no exercício de **2025** *

5 de março de 2026

Daniel Saboya Paes Barretto
Autarquia de Manutenção e Limpeza Urbana do Recife

Quadro de instrumento jurídicos do tipo: Contrato com PC / ARP

Unidade Subunidade	Instrumento Jurídico	Estágio	Contratado	Vigência	Objeto do IJ	Valor Atualizado do IJ
Autarquia de Manutenção e Limpeza Urbana do Recife	Contrato com PC / ARP 6036/2025	Em execução	28256567000142 - MODERA ENGENHARIA LTDA	27/11/2025 à 19/07/2027	CONTRATAÇÃO DE EMPRESA DE ENGENHARIA PARA REALIZAÇÃO DE SERVIÇOS DE APOIO TÉCNICO, ANÁLISE DE PROJETOS, FISCALIZAÇÃO, SUPERVISÃO E GERENCIAMENTO DE OBRAS NA CIDADE DO RECIFE/PE	R\$ 4,414,964.9400
Autarquia de Manutenção e Limpeza Urbana do Recife	Contrato com PC / ARP 6034/2025	Em execução	08135535000181 - CONSTRUTORA FJ LTDA	29/10/2025 à 25/06/2026	CONTRATAÇÃO DE EMPRESA DE ENGENHARIA PARA COMPLEMENTAÇÃO DA INFRAESTRUTURA URBANÍSTICA E PAISAGÍSTICA DO PARQUE DA TAMARINEIRA (2ª ETAPA), INCLUINDO A AMPLIAÇÃO DAS ÁREAS DE USO PÚBLICO, ACESSIBILIDADE E IMPLANTAÇÃO DE ELEMENTOS INTEGRADORES À ETAPA ANTERIORMENTE EXECUTADA.	R\$ 18,800,969.8100
Autarquia de Manutenção e Limpeza Urbana do Recife	Contrato com PC / ARP 6030/2025	Em execução	10698641000115 - CONSTRUTORA MASTER LTDA	24/11/2025 à 22/05/2026	CONTRATAÇÃO DE EMPRESA ESPECIALIZADA PARA IDENTIFICAÇÃO, PARA EXECUÇÃO DAS OBRAS DE IMPLANTAÇÃO DA REDE DE DRENAGEM DE ÁGUAS PLUVIAIS E	R\$ 700.000.0000



Unidade Subunidade	Instrumento Jurídico	Estágio	Contratado	Vigência	Objeto do IJ	Valor Atualizado do IJ
Autarquia de Manutenção e Limpeza Urbana do Recife	Contrato com PC / ARP 6030/2025	Em execução	10698641000115 - CONSTRUTORA MASTER LTDA	24/11/2025 à 22/05/2026	pavimentação em intertravados de cimento em 02 (duas) vias em áreas urbanizadas na cidade do Recife, Estado de Pernambuco: Rua Monsenhor Lobo, bairro Poço da Panela (trecho entre a Rua Virgílio de Oliveira e a Rua Guilherme Salazar) e Rua Tito Lívio, bairro Poço da Panela (trecho entre a Rua Virgílio de Oliveira e a Rua Monsenhor Lobo).	R\$ 700,000.0000
Autarquia de Manutenção e Limpeza Urbana do Recife	Contrato com PC / ARP 6029/2025	Em execução	03507661000104 - INSTITUTO DE APOIO A FUNDACAO UNIVERSIDADE DE PERNAMBUCO - IAUPE	01/09/2025 à 27/06/2026	CONTRATAÇÃO DE INSTITUIÇÃO BRASILEIRA DE ATIVIDADES DE ENSINO VISANDO O TREINAMENTO DE ENGENHEIROS, ARQUITETOS E TÉCNICOS PARA A REALIZAÇÃO DE INSPEÇÕES, CADASTRAMENTO E ELABORAÇÃO DE LAUDOS DAS OBRAS DE ARTE ESPECIAIS (OAES) LOCALIZADAS NO MUNICÍPIO DO RECIFE - PE	R\$ 327,146.9800
Autarquia de Manutenção e Limpeza Urbana do Recife	Contrato com PC / ARP 6028/2025	Em execução	02297922000138 - KAENA CONSTRUÇOES LTDA	20/10/2025 à 17/04/2026	CONTRATAÇÃO DE EMPRESA DE ENGENHARIA, PARA EXECUÇÃO DAS OBRAS DE IMPLANTAÇÃO DE DRENAGEM E PAVIMENTAÇÃO EM INTERTRAVADO DE CIMENTO, NA RUA ENGENHO CAMBOINHA - IMBIRIBEIRA RECIFE/PE.	R\$ 643,577.1300
Autarquia de Manutenção e Limpeza Urbana do Recife	Contrato com PC / ARP 6027/2025	Em execução	11187606000102 - ATEPE ASSOCIACAO TECNOLOGICA DE PERNAMBUCO	12/08/2025 à 11/10/2026	CONTRATAÇÃO DE SERVIÇO DE CONSULTORIA E ASSESSORIA TÉCNICA VOLTADA AO MONITORAMENTO GEOAMBIENTAL DO ATERRO DA MURIBECA E A REALIZAÇÃO DE ESTUDOS TÉCNICOS SOBRE GESTÃO DE RESÍDUOS SÓLIDOS.	R\$ 259,180.0000
Autarquia de Manutenção e Limpeza Urbana do Recife	Contrato com PC / ARP 6026/2025	Em execução	11523068000171 - CONSTRUTORA FAELLA LTDA	14/07/2025 à 13/08/2026	MANUTENCAO DOS BANHEIROS PUBLICOS	R\$ 1,565,444.5300
Autarquia de Manutenção e Limpeza Urbana do Recife	Contrato com PC / ARP 6025/2025	Em execução	10698641000115 - CONSTRUTORA MASTER LTDA	14/07/2025 à 11/10/2026	CONTRATAÇÃO DE EMPRESA DE ENGENHARIA PARA EXECUÇÃO DE SERVIÇOS DE REQUALIFICAÇÃO, MANUTENÇÃO PREVENTIVA E CORRETIVA DE PRAÇAS, PARQUES, ÁREAS VERDES, CANTEIROS DE AVENIDAS E REFÚGIOS DA CIDADE DO RECIFE.	R\$ 11,360,000.0000
Autarquia de Manutenção e Limpeza Urbana do Recife	Contrato com PC / ARP 6024/2025	Em execução	08135535000181 - CONSTRUTORA FJ LTDA	14/07/2025 à 11/10/2026	CONTRATAÇÃO DE EMPRESA DE ENGENHARIA PARA EXECUÇÃO DE SERVIÇOS DE REQUALIFICAÇÃO, MANUTENÇÃO PREVENTIVA E CORRETIVA DE PRAÇAS, PARQUES, ÁREAS VERDES, CANTEIROS DE AVENIDAS E REFÚGIOS DA CIDADE DO RECIFE.	R\$ 14,299,948.0600
Autarquia de Manutenção e Limpeza Urbana do Recife	Contrato com PC / ARP 6022/2025	Concluído - Fim de vigência	08064693000198 - CONCREPOXI ENGENHARIA LTDA	11/06/2025 à 24/08/2025	contratação da empresa especializada em restauração de obra de arte sacra, acima qualificada, para a recuperação da imagem de Nossa Senhora da Conceição e de seu respectivo nicho, localizado no Morro da Conceição, Bairro de Casa Amarela, no Município do Recife/PE, incluindo o fornecimento de todos os materiais, equipamentos, andaimes, mão de obra e insumos necessários à completa execução dos serviços conforme condições, quantidades, exigências e especificações constantes no Termo de Referência.	R\$ 117,647.8500
Autarquia de Manutenção e Limpeza Urbana do Recife	Contrato com PC / ARP 6020/2025	Em execução	01514128000136 - SCAVE SERVICOS DE ENGENHARIA E LOCACAO LTDA	12/05/2025 à 10/06/2026	CONTRATAÇÃO DOS SERVIÇOS DE MANUTENÇÃO PREVENTIVA DO SISTEMA DA MACRODRENAGEM DA CIDADE DO RECIFE - PE	R\$ 5,300,000.0000
Autarquia de Manutenção e Limpeza Urbana do Recife	Contrato com PC / ARP 6019/2025	Em execução	01514128000136 - SCAVE SERVICOS DE ENGENHARIA E LOCACAO LTDA	12/05/2025 à 10/06/2026	CONTRATAÇÃO DOS SERVIÇOS DE MANUTENÇÃO PREVENTIVA DO SISTEMA DA MACRODRENAGEM DA CIDADE DO RECIFE - PE.	R\$ 5,869,999.9900
Autarquia de Manutenção e Limpeza Urbana do Recife	Contrato com PC / ARP 6017/2025	Em execução	10811370000162 - GUERRA CONSTRUCOES LTDA	25/03/2025 à 23/04/2026	CONTRATAÇÃO DE EMPRESA DE ENGENHARIA CIVIL PARA EXECUÇÃO DOS SERVIÇOS DE MANUTENÇÃO PREVENTIVA DO PASSIVO AMBIENTAL DO ATERRO DE ENCERRADO DA MURIBECA.	R\$ 1,379,816.9800



Unidade Subunidade	Instrumento Jurídico	Estágio	Contratado	Vigência	Objeto do IJ	Valor Atualizado do IJ
Autarquia de Manutenção e Limpeza Urbana do Recife	Contrato com PC / ARP 6015/2025	Em execução	41075755000132 - NORCONSULT PROJETOS E CONSULTORIA LTDA	14/03/2025 à 12/05/2026	CONTRATAÇÃO DE SERVIÇOS CONTÍNUOS DE CONSULTORIA TÉCNICA PARA MONITORAMENTO DAS AÇÕES DE MANUTENÇÃO DO SISTEMA VIÁRIO E DE DRENAGEM DA CIDADE DO RECIFE. 15.009023/2024-04	R\$ 3,344,150.8600
Autarquia de Manutenção e Limpeza Urbana do Recife	Contrato com PC / ARP 6014/2025	Em execução	70073275000130 - GEOSISTEMAS ENGENHARIA E PLANEJAMENTO LTDA	26/03/2025 à 25/03/2026	contratação da ELABORAÇÃO DE PROJETOS EXECUTIVOS DE INFRAESTRUTURA URBANA PARA DIVERSAS VIAS DA CIDADE DO RECIFE (Lote 02), de acordo com as normas e especificações previstas no Termo de Referência, sob o regime de empreitada por preço unitário, do tipo técnica e preço, de acordo com as condições previstas no ETP, no Termo de Referência, anexos ao edital de Concorrência Eletrônica nº 018/2024-EMLURB e em observância às disposições da Lei Federal nº 14.133, de 1º de abril de 2021, e demais legislação aplicável	R\$ 1,121,312.7600
Autarquia de Manutenção e Limpeza Urbana do Recife	Contrato com PC / ARP 6013/2025	Em execução	11019554000157 - ALTYS ENGENHARIA LTDA	14/03/2025 à 13/03/2026	contratação da ELABORAÇÃO DE PROJETOS EXECUTIVOS DE INFRAESTRUTURA URBANA PARA DIVERSAS VIAS DA CIDADE DO RECIFE (Lote 01), de acordo com as normas e especificações previstas no Termo de Referência, sob o regime de empreitada por preço unitário, do tipo técnica e preço, de acordo com as condições previstas no ETP, no Termo de Referência, anexos ao edital de Concorrência Eletrônica nº 018/2024-EMLURB, e em observância às disposições da Lei Federal nº 14.133, de 1º de abril de 2021, e demais legislação aplicável,	R\$ 1,060,937.7500
Autarquia de Manutenção e Limpeza Urbana do Recife	Contrato com PC / ARP 6012/2025	Em execução	10811370000162 - GUERRA CONSTRUCOES LTDA	21/03/2025 à 19/04/2026	CONTRATAÇÃO DOS SERVIÇOS DE MANUTENÇÃO DO SISTEMA DA MICRODRENAGEM DE ÁGUAS PLUVIAIS DAS RPAS 04, 05 E 06 DA CIDADE DO RECIFE - PE. LOTE 2.	R\$ 22,869,169.7200
Autarquia de Manutenção e Limpeza Urbana do Recife	Contrato com PC / ARP 6011/2025	Em execução	40884405000154 - LOQUIPE LOCACAO DE EQUIPAMENTOS E MAO DE OBRA LTDA	24/03/2025 à 22/04/2026	CONTRATAÇÃO DOS SERVIÇOS DE MANUTENÇÃO DO SISTEMA DA MICRODRENAGEM DE ÁGUAS PLUVIAIS DAS RPAS 04, 05 E 06 DA CIDADE DO RECIFE - PE.	R\$ 23,156,807.6500
Autarquia de Manutenção e Limpeza Urbana do Recife	Contrato com PC / ARP 6010/2025	Concluído - Fim de vigência	16803436000159 - BELAS AGUAS TRANSPORTES DE CARGAS LTDA	17/02/2025 à 18/03/2025	CONTRATAÇÃO DE EMPRESA ESPECIALIZADA NA PRESTAÇÃO DE SERVIÇO E OPERACIONALIZAÇÃO DE CARROS PIPA PARA A LAVAGEM DE RUAS NA CIDADE DO RECIFE E O FORNECIMENTO DE ÁGUA POTÁVEL DURANTE O PERÍODO DE CARNAVAL 2025.	R\$ 290,995.8400
Autarquia de Manutenção e Limpeza Urbana do Recife	Contrato com PC / ARP 6009/2025	Em execução	06157352000131 - JAIR SOUZA DE LIMA SERVICOS E CONSTRUCOES LTDA	11/03/2025 à 09/04/2026	CONTRATAÇÃO DE EMPRESA ESPECIALIZADA DE ENGENHARIA PARA EXECUÇÃO DOS SERVIÇOS CONTÍNUOS DE MANUTENÇÃO PREVENTIVA E CORRETIVA EM FONTES LUMINOSAS E INTERATIVAS PÚBLICAS, LOCALIZADAS NA CIDADE DO RECIFE-PE. 15.009386/2024-31	R\$ 932,314.0000
Autarquia de Manutenção e Limpeza Urbana do Recife	Contrato com PC / ARP 6008/2025	Em execução	02724778000179 - UNITERRA - UNIAO TERRAPLENAGEM E CONSTRUCOES LTDA	18/03/2025 à 11/04/2026	CONTRATAÇÃO DE EMPRESA DE ENGENHARIA, PARA EXECUÇÃO DAS OBRAS DE IMPLANTAÇÃO DE DRENAGEM E PAVIMENTAÇÃO EM CBUQ OU INTERTRAVADO DE CIMENTO, DE RUAS LOCALIZADAS EM RECIFE - PE - LOTE 02.	R\$ 6,248,457.6200
Autarquia de Manutenção e Limpeza Urbana do Recife	Contrato com PC / ARP 6007/2025	Em execução	02724778000179 - UNITERRA - UNIAO TERRAPLENAGEM E CONSTRUCOES LTDA	17/02/2025 à 13/12/2026	CONTRATAÇÃO DE EMPRESA DE ENGENHARIA PARA EXECUÇÃO DAS OBRAS DE IMPLANTAÇÃO DE DRENAGEM E PAVIMENTAÇÃO EM CBUQ OU INTERCALADO DE CIMENTO, DE RUAS LOCALIZADAS EM RECIFE - PE LOTE 01.	R\$ 4,590,000.0000
Autarquia de Manutenção e Limpeza Urbana do Recife	Contrato com PC / ARP 6006/2025	Em execução	10811370000162 - GUERRA CONSTRUCOES LTDA	07/04/2025 à 31/05/2026	CONTRATAÇÃO DE EMPRESA DE ENGENHARIA PARA EXECUÇÃO DOS SERVIÇOS CONTÍNUOS DE REQUALIFICAÇÃO DE PASSARELAS, BORTILHÕES E ELEMENTOS LIMITADORES DE ESPAÇO OU PROTEÇÃO,	R\$ 7,895,412.2100



Unidade Subunidade	Instrumento Jurídico	Estágio	Contratado	Vigência	Objeto do IJ	Valor Atualizado do IJ
Autarquia de Manutenção e Limpeza Urbana do Recife	Contrato com PC / ARP 6006/2025	Em execução	10811370000162 - GUERRA CONSTRUCOES LTDA	07/04/2025 à 31/05/2026	NAS DIVERSAS RPA'S NA CIDADE DO RECIFE. 15.008830/2024-00	R\$ 7,895,412.2100
Autarquia de Manutenção e Limpeza Urbana do Recife	Contrato com PC / ARP 6005/2025	Em execução	08064693000198 - CONCREPOXI ENGENHARIA LTDA	11/04/2025 à 10/05/2026	REGISTRO DE PREÇO PARA CONTRATAÇÃO DE EMPRESA PARA EXECUÇÃO DE SERVIÇOS DE ENGENHARIA REFERENTE À RECUPERAÇÃO E MANUTENÇÃO DE JUNTAS DE DILATAÇÃO DE OBRAS DE ARTES ESPECIAIS NA CIDADE DO RECIFE - PE. 15.008519/2024-52	R\$ 1,329,091.4800
Autarquia de Manutenção e Limpeza Urbana do Recife	Contrato com PC / ARP 6004/2025	Em execução	49067876000144 - ASD GEO ENGENHARIA E CONSULTORIA LTDA	26/03/2025 à 24/05/2026	CONTRATAÇÃO DE EMPRESA DE ENGENHARIA PARA A REALIZAÇÃO DE SERVIÇOS DE SONDAAGEM NA CIDADE DO RECIFE - PE	R\$ 712,894.4000
Autarquia de Manutenção e Limpeza Urbana do Recife	Contrato com PC / ARP 6003/2025	Concluído - Fim de vigência	10811370000162 - GUERRA CONSTRUCOES LTDA	28/01/2025 à 27/05/2025	CONTRATAÇÃO DE EMPRESA PARA EXECUÇÃO DOS SERVIÇOS COMUNS DE ENGENHARIA, PARA FECHAMENTO DE EDIFICAÇÕES E ÁREAS PÚBLICAS, COM RISCOS DE DESMORONAMENTO E INVASÕES, DURANTE O PERÍODO DO "CARNAVAL 2025" EM RECIFE- PE, DIVIDIDOS EM TRES LOTES DISTINTOS. LOTE 3.	R\$ 460,259.2300
Autarquia de Manutenção e Limpeza Urbana do Recife	Contrato com PC / ARP 6002/2025	Concluído - Fim de vigência	08135535000181 - CONSTRUTORA FJ LTDA	28/01/2025 à 16/06/2025	CONTRATAÇÃO DE EMPRESA PARA EXECUÇÃO DOS SERVIÇOS COMUNS DE ENGENHARIA, PARA FECHAMENTO DE EDIFICAÇÕES E ÁREAS PÚBLICAS, COM RISCOS DE DESMORONAMENTO E INVASÕES, DURANTE O PERÍODO DO "CARNAVAL 2025" EM RECIFE- PE, LOTE 2.	R\$ 296,997.7900
Autarquia de Manutenção e Limpeza Urbana do Recife	Contrato com PC / ARP 6001/2025	Concluído - Fim de vigência	06157352000131 - JAIR SOUZA DE LIMA SERVICO E CONSTRUCOES LTDA	28/01/2025 à 16/06/2025	CONTRATAÇÃO DE EMPRESA PARA EXECUÇÃO DOS SERVIÇOS COMUNS DE ENGENHARIA, PARA FECHAMENTO DE EDIFICAÇÕES E ÁREAS PÚBLICAS, COM RISCOS DE DESMORONAMENTO E INVASÕES, DURANTE O PERÍODO DO "CARNAVAL 2025" EM RECIFE- PE, DIVIDIDOS EM TRES LOTES DISTINTOS. LOTE 1	R\$ 327,083.3500
Autarquia de Manutenção e Limpeza Urbana do Recife	Contrato com PC / ARP 6075/2024	Em execução	02297922000138 - KAENA CONSTRUCOES LTDA	26/11/2025 à 25/01/2027	EXECUÇÃO DAS OBRAS DE IMPLANTAÇÃO DE DRENAGEM E PAVIMENTAÇÃO DA RUA GOV. EDUARDO HENRIQUE DE ACIOLY CAMPOS, BAIRRO PASSARINHO E RUA TURIAÇU, NO BAIRRO DE AFOGADOS, RECIFE - PE	R\$ 2,259,725.0600
Autarquia de Manutenção e Limpeza Urbana do Recife	Contrato com PC / ARP 6074/2024	Concluído - Fim de vigência	24117731000180 - HIDROTEC PERFURACAO E INSTALACAO DE POCOS LTDA	31/03/2025 à 26/10/2025	CONTRATAÇÃO DE EMPRESA ESPECIALIZADA SERVIÇOS DE MANUTENÇÃO, LIMPEZA E ESTERILIZAÇÃO DE POÇOS ARTESIANOS. 15.007961/2024-61	R\$ 43,605.0000
Autarquia de Manutenção e Limpeza Urbana do Recife	Contrato com PC / ARP 6071/2024	Em execução	40884405000154 - LOQUIPE LOCACAO DE EQUIPAMENTOS E MAO DE OBRA LTDA	30/12/2024 à 28/01/2027	CONTRATAÇÃO DOS SERVIÇOS DE MANUTENÇÃO CORRETIVA DAS VIAS NÃO PAVIMENTADAS DO SISTEMA VIÁRIO DA CIDADE DO RECIFE - PE.	R\$ 3,829,730.9800
Autarquia de Manutenção e Limpeza Urbana do Recife	Contrato com PC / ARP 6070/2024	Em execução	12754237000147 - ABTEC ENGENHARIA LTDA	24/02/2025 à 19/05/2026	A CONTRATAÇÃO DE EMPRESA ESPECIALIZADA DE ENGENHARIA PARA CONSTRUÇÃO DE DOIS PONTILHÕES EM CONCRETO ARMADO, SOBRE O CANAL DA RUA DR. BENIGNO JORDÃO DE VASCONCELOS, NO BAIRRO DA COHAB, NA CIDADE DO RECIFE/PE. 15.006615/2024-66	R\$ 2,023,337.5400
Autarquia de Manutenção e Limpeza Urbana do Recife	Contrato com PC / ARP 6069/2024	Em execução	00507949000182 - JATOBETON ENGENHARIA LTDA	22/10/2024 à 20/11/2026	CONTRATAÇÃO DE EMPRESA ESPECIALIZADA DE ENGENHARIA PARA EXECUÇÃO DE SERVIÇOS DE RECUPERAÇÃO ESTRUTURAL DA PONTE/VIADUTO JOSÉ DE BARROS LIMA (PONTE JOANA BEZERRA) QUE LIGA OS BAIROS PAISSANDU E ILHA DO LEITE AO BAIRRO ILHA JOANA BEZERRA, NA CIDADE DE RECIFE/PE.	R\$ 17,612,213.7800



Unidade Subunidade	Instrumento Jurídico	Estágio	Contratado	Vigência	Objeto do IJ	Valor Atualizado do IJ
Autarquia de Manutenção e Limpeza Urbana do Recife	Contrato com PC / ARP 6068/2024	Em execução	35684968000169 - PLANTARE CONSTRUÇOES E EMPREENDIMENTOS LTDA	25/11/2024 à 19/05/2026	CONTRATAÇÃO DE EMPRESA ESPECIALIZADA DE ENGENHARIA PARA EXECUÇÃO DE PAVIMENTAÇÃO, DRENAGEM, ACESSIBILIDADE E SINALIZAÇÃO NA RUA BARRA GRANDE, RUA PIRANHAS, RUA SANTA CRUZ DO DESERTO NO BAIRRO DA TORRE E RUA VICÊNCIA NO BAIRRO DO PINA, RECIFE	R\$ 659,648.6600
Autarquia de Manutenção e Limpeza Urbana do Recife	Contrato com PC / ARP 6067/2024	Em execução	70086111000148 - COASTAL - CONSTRUÇOES E SOLUCOES TECNICAS AMBIENTAIS LTDA	14/10/2024 à 12/11/2026	CONTRATAÇÃO DE EMPRESA DE ENGENHARIA PARA PRESTAÇÃO DOS SERVIÇOS CONTÍNUOS DE MANUTENÇÃO DOS ENROCAMENTO DE PEDRAS DA PROTEÇÃO EXISTENTE NA ORLA DA CIDADE DO RECIFE - PE 15.005752/2024-83	R\$ 6,202,631.2400
Autarquia de Manutenção e Limpeza Urbana do Recife	Contrato com PC / ARP 6066/2024	Em execução	07654042000195 - ALTA SERVICOS DE ENGENHARIA LTDA	30/09/2024 à 23/06/2026	CONTRATAÇÃO DE EMPRESA ESPECIALIZADA EM ENGENHARIA PARA EXECUÇÃO DE OBRAS DE IMPLANTAÇÃO DE DRENAGEM PLUVIAL E PAVIMENTAÇÃO DE RUAS, DIVIDA EM DOIS LOTES. LOTE 1: REVESTIMENTO EM CBUQ E LOTE 2: REVESTIMENTO EM PARALELEPIPO E INTERTRAVADO, NA CIDADE DO RECIFE/PE. LOTE 2: REVESTIMENTO EM PARALELEPIPO E INTERTRAVADO.	R\$ 1,527,999.7300
Autarquia de Manutenção e Limpeza Urbana do Recife	Contrato com PC / ARP 6065/2024	Em execução	07654042000195 - ALTA SERVICOS DE ENGENHARIA LTDA	04/10/2024 à 24/05/2026	CONTRATAÇÃO DE EMPRESA ESPECIALIZADA EM ENGENHARIA PARA EXECUÇÃO DE OBRAS DE IMPLANTAÇÃO DE DRENAGEM PLUVIAL E PAVIMENTAÇÃO DE RUAS: REVESTIMENTO EM CBUQ, NA CIDADE DO RECIFE/PE LOTE 01	R\$ 835,000.0000
Autarquia de Manutenção e Limpeza Urbana do Recife	Contrato com PC / ARP 6064/2024	Em execução	00507949000182 - JATOBETON ENGENHARIA LTDA	27/09/2024 à 19/04/2026	A CONTRATAÇÃO DE EMPRESA ESPECIALIZADA DE ENGENHARIA PARA EXECUÇÃO DE SERVIÇOS ESPECIAIS DE RECUPERAÇÃO E REFORÇO ESTRUTURAL DA ANTIGA PONTE GIRATÓRIA (PONTE 12 DE SETEMBRO), QUE LIGA O BAIRRO DE SÃO JOSÉ AO BAIRRO DO RECIFE NA CIDADE DO RECIFE/PE.	R\$ 19,151,049.5400
Autarquia de Manutenção e Limpeza Urbana do Recife	Contrato com PC / ARP 6063/2024	Em execução	05625079000160 - CONSTRUTORA MARDIFI LTDA	09/09/2024 à 11/05/2026	CONTRATAÇÃO DE EMPRESA DE ENGENHARIA PARA EXECUÇÃO DOS SERVIÇOS DE IMPLANTAÇÃO DA REDE DE DRENAGEM DE ÁGUAS PLUVIAIS E PAVIMENTAÇÃO DE SEIS VIAS, EM CBUQ, NA CIDADE DO RECIFE.	R\$ 8,886,690.0900
Autarquia de Manutenção e Limpeza Urbana do Recife	Contrato com PC / ARP 6062/2024	Em execução	10811370000162 - GUERRA CONSTRUÇOES LTDA	23/09/2024 à 22/10/2026	CONTRATAÇÃO DOS SERVIÇOS CONTÍNUOS DE RECUPERAÇÃO DE ESCADARIAS, MUROS DE CONTENÇÃO E CORRIMÃOS LOCALIZADOS NAS RPA'S 04,05 E 06 - LOTE III DA CIDADE DO RECIFE - PE.	R\$ 20,560,189.0200
Autarquia de Manutenção e Limpeza Urbana do Recife	Contrato com PC / ARP 6061/2024	Em execução	07693988000160 - FRF CONSTRUÇOES LTDA	19/09/2024 à 18/11/2026	CONTRATAÇÃO DOS SERVIÇOS CONTÍNUOS DE RECUPERAÇÃO DE ESCADARIAS, MUROS DE CONTENÇÃO E CORRIMÃOS LOCALIZADOS NA RPA 03 - LOTE II DA CIDADE DO RECIFE - PE.	R\$ 32,717,014.4600
Autarquia de Manutenção e Limpeza Urbana do Recife	Contrato com PC / ARP 6060/2024	Em execução	11523068000171 - CONSTRUTORA FAELLA LTDA	18/09/2024 à 17/10/2026	CONTRATAÇÃO DOS SERVIÇOS CONTÍNUOS DE RECUPERAÇÃO DE ESCADARIAS, MUROS DE CONTENÇÃO E CORRIMÃOS LOCALIZADOS NA RPA 02 - LOTE I DA CIDADE DO RECIFE - PE.	R\$ 8,903,098.0000
Autarquia de Manutenção e Limpeza Urbana do Recife	Contrato com PC / ARP 6059/2024	Em execução	10698641000115 - CONSTRUTORA MASTER LTDA	05/09/2024 à 30/07/2026	EXECUÇÃO DOS SERVIÇOS DE IMPLANTAÇÃO DA REDE DE DRENAGEM DE ÁGUAS PLUVIAIS E PAVIMENTAÇÃO EM PARALELEPÍPEDOS OU INTERTRAVADOS DE CIMENTO EM 9 (NOVE) VIAS EM ÁREAS URBANIZADAS NA CIDADE DO RECIFE. (15.005415/2024-96)	R\$ 4,915,903.1500
Autarquia de Manutenção e Limpeza Urbana do Recife	Contrato com PC / ARP 6058/2024	Em execução	55892225000191 - CONSORCIO CONCREMAT ACQUAPLAN	02/08/2024 à 30/05/2026	CONTRATAÇÃO DE ESTUDOS E PROJETOS PARA IMPLEMENTAÇÃO DE SOLUÇÕES DESTINADAS AO ENFRENTAMENTO DO AVANÇO DO MAR NA ORLA MARÍTIMA DOS BAIRROS DE BRASÍLIA TEIMOSA, PINA E BOA VIAGEM.	R\$ 4,131,158.8100



Unidade Subunidade	Instrumento Jurídico	Estágio	Contratado	Vigência	Objeto do IJ	Valor Atualizado do IJ
Autarquia de Manutenção e Limpeza Urbana do Recife	Contrato com PC / ARP 6057/2024	Em execução	14757507000107 - REDE LOCACAO DE MAO DE OBRA TEMPORARIA LTDA	05/08/2024 à 03/10/2026	CONTRATAÇÃO DE POSTOS DE SERVIÇOS PARA LIMPEZA CONTÍNUA DOS SANITÁRIOS PÚBLICOS DA CIDADE DO RECIFE.	R\$ 18,321,832.1000
Autarquia de Manutenção e Limpeza Urbana do Recife	Contrato com PC / ARP 6056/2024	Em execução	07654042000195 - ALTA SERVICOS DE ENGENHARIA LTDA	11/09/2024 à 04/04/2026	EXECUÇÃO DA PAVIMENTAÇÃO E DRENAGEM, NA RUA MAURO BORRIONE, LOCALIZADO NO BAIRRO DA ILHA DO RETIRO, RECIFE - PE. LOTE 02	R\$ 418,000.0000
Autarquia de Manutenção e Limpeza Urbana do Recife	Contrato com PC / ARP 6055/2024	Concluído - Fim de vigência	53709223000199 - CTV ENGENHARIA S.A.	11/09/2024 à 15/01/2026	EXECUÇÃO DA PAVIMENTAÇÃO E DRENAGEM, NA RUA DESEMBARGADOR MANOEL DE SÁ PEREIRA, LOCALIZADA NO BAIRRO DO CORDEIRO, RECIFE - PE LOTE 01	R\$ 194,787.0100
Autarquia de Manutenção e Limpeza Urbana do Recife	Contrato com PC / ARP 6054/2024	Em execução	22148707000182 - SPEEDMAIS SOLUCOES LTDA	23/07/2024 à 22/07/2026	PRESTAÇÃO DE SERVIÇOS DE CALL CENTER - CENTRAL DE RELACIONAMENTO	R\$ 906,099.9600
Autarquia de Manutenção e Limpeza Urbana do Recife	Contrato com PC / ARP 6052/2024	Concluído - Fim de vigência	05625079000160 - CONSTRUTORA MARDIFI LTDA	08/07/2024 à 04/07/2025	IMPLANTAÇÃO DE QUATRO ECOESTAÇÕES LOCALIZADAS NAS RPA'S 01, 03 E 05, NO MUNUCÍPIO DO RECIFE/PE	R\$ 2,023,784.2900
Autarquia de Manutenção e Limpeza Urbana do Recife	Contrato com PC / ARP 6051/2024	Concluído - Fim de vigência	10893105000170 - AGILIS CONSTRUTORA LTDA	09/10/2024 à 05/06/2025	CONTRATAÇÃO DE EMPRESA ESPECIALIZADA DE ENGENHARIA PARA IMPLANTAÇÃO DA PAVIMENTAÇÃO DA RUA BERNARDINO ALVES MAIA, RECIFE-PE.	R\$ 325,648.9800
Autarquia de Manutenção e Limpeza Urbana do Recife	Contrato com PC / ARP 6050/2024	Concluído - Fim de vigência	07654042000195 - ALTA SERVICOS DE ENGENHARIA LTDA	15/01/2025 à 14/03/2025	EMPRESA ESPECIALIZADA DE ENGENHARIA PARA IMPLANTAÇÃO DE DRENAGEM PLUVIAL E PAVIMENTAÇÃO DE DIVERSAS RUAS EM LOTE ÚNICO COM REVESTIMENTO EM PARALELEPÍPEDO E INTERTRAVADO, NA CIDADE DO RECIFE	R\$ 812,989.6600
Autarquia de Manutenção e Limpeza Urbana do Recife	Contrato com PC / ARP 6047/2024	Em execução	42653248000100 - CONSTRUTORA FONSECA CAMPOS LTDA	10/06/2024 à 31/05/2026	CONTRATAÇÃO DE EMPRESA ESPECIALIZADA DE ENGENHARIA PARA EXECUÇÃO DE OBRAS DE IMPLANTAÇÃO DE DRENAGEM PLUVIAL E PAVIMENTAÇÃO DE RUAS, LOTE 2: REVESTIMENTO EM PARALELEPÍPEDO E INTERTRAVADO, NA CIDADE DO RECIFE PE. LOTE 2	R\$ 5,566,077.2600
Autarquia de Manutenção e Limpeza Urbana do Recife	Contrato com PC / ARP 6046/2024	Em execução	38014634000176 - FCK ENGENHARIA E LOCACOES DE MÁQUINAS LTDA	16/02/2025 à 17/05/2026	URBANIZAÇÃO	R\$ 11,721,325.5700
Autarquia de Manutenção e Limpeza Urbana do Recife	Contrato com PC / ARP 6045/2024	Concluído - Fim de vigência	12721248000120 - ENGETELA COMERCIO E SERVICOS LTDA	18/06/2024 à 17/06/2025	FORNCECIMENTO, INSTALAÇÃO E MANUTENÇÃO DE GRADIL VISANDO ATENDER ÀS DEMANDAS DE MANUTENÇÃO DE PARQUES, PRAÇAS E ÁREAS VERDES NA CIDADE DO RECIFE.	R\$ 1,462,790.0000
Autarquia de Manutenção e Limpeza Urbana do Recife	Contrato com PC / ARP 6042/2024	Em execução	27876591000111 - ESTACAO TOPOGRAFIA E PROJETOS LTDA	10/06/2024 à 11/08/2026	CONTRATAÇÃO DE SERVIÇOS ESPECIALIZADOS DE LEVANTAMENTOS TOPOGRÁFICOS PLANOS E ALTIMÉTRICOS DE CAMPO A SEREM ELABORADOS NA CIDADE DO RECIFE.	R\$ 271,683.0000
Autarquia de Manutenção e Limpeza Urbana do Recife	Contrato com PC / ARP 6040/2024	Em execução	08963533000180 - FAR COMERCIO E SERVICOS PAISAGISTICOS LTDA	20/05/2024 à 03/07/2026	CONTRATAÇÃO DE EMPRESA ESPECIALIZADA PARA EXECUÇÃO DE SERVIÇOS DE IMPLANTAÇÃO, MANUTENÇÃO E CONSERVAÇÃO DE PAISAGISMO DE PARQUES, PRAÇAS E ÁREAS VERDES NA CIDADE DO RECIFE.	R\$ 16,473,964.0000
Autarquia de Manutenção e Limpeza Urbana do Recife	Contrato com PC / ARP 6036/2024	Concluído - Fim de vigência	10811370000162 - Guerra Construções Ltda	20/02/2025 à 21/03/2025	URBANIZAÇÃO	R\$ 1,587,516.0800
Autarquia de Manutenção e Limpeza Urbana do Recife	Contrato com PC / ARP 6034/2024	Em execução	31661468000150 - CONVERGE ENGENHARIA E PROJETOS LTDA - EPP	26/04/2024 à 23/05/2026	URBANIZAÇÃO	R\$ 5,548,920.1500



Unidade Subunidade	Instrumento Jurídico	Estágio	Contratado	Vigência	Objeto do IJ	Valor Atualizado do IJ
Autarquia de Manutenção e Limpeza Urbana do Recife	Contrato com PC / ARP 6033/2024	Concluído - Fim de vigência	12229586000140 - PTG SERVIÇOS, CONSTRUÇÕES E LOCAÇÕES LTDA - EPP	23/04/2024 à 12/01/2026	URBANIZAÇÃO	R\$ 5,018,749.7700
Autarquia de Manutenção e Limpeza Urbana do Recife	Contrato com PC / ARP 6031/2024	Concluído - Fim de vigência	08135535000181 - CONSTRUTORA FJ LTDA	19/04/2024 à 05/04/2026	URBANIZAÇÃO	R\$ 2,687,999.1100
Autarquia de Manutenção e Limpeza Urbana do Recife	Contrato com PC / ARP 6029/2024	Em execução	11864311000115 - SBC SOCIEDADE BRASILEIRA DE CONSTRUÇÕES LTDA	19/04/2024 à 23/04/2026	URBANIZAÇÃO	R\$ 10,337,330.6800
Autarquia de Manutenção e Limpeza Urbana do Recife	Contrato com PC / ARP 6028/2024	Concluído - Fim de vigência	31661468000150 - CONVERGE ENGENHARIA E PROJETOS LTDA - EPP	04/12/2024 à 30/06/2025	URBANIZAÇÃO	R\$ 2,147,698.7800
Autarquia de Manutenção e Limpeza Urbana do Recife	Contrato com PC / ARP 6027/2024	Em execução	08064693000198 - CONCREPOXI ENGENHARIA LTDA	15/04/2024 à 15/07/2026	URBANIZAÇÃO	R\$ 9,387,668.4700
Autarquia de Manutenção e Limpeza Urbana do Recife	Contrato com PC / ARP 6026/2024	Em execução	10893105000170 - AGILIS CONSTRUTORA LTDA	19/04/2024 à 07/04/2026	URBANIZAÇÃO	R\$ 8,647,823.2300
Autarquia de Manutenção e Limpeza Urbana do Recife	Contrato com PC / ARP 6025/2024	Concluído - Fim de vigência	08135535000181 - CONSTRUTORA FJ LTDA	25/11/2024 à 31/12/2025	URBANIZAÇÃO	R\$ 1,813,120.9900
Autarquia de Manutenção e Limpeza Urbana do Recife	Contrato com PC / ARP 6023/2024	Em execução	08135535000181 - CONSTRUTORA FJ LTDA	25/03/2025 à 19/05/2026	URBANIZAÇÃO	R\$ 3,543,044.6500
Autarquia de Manutenção e Limpeza Urbana do Recife	Contrato com PC / ARP 6022/2024	Em execução	10811370000162 - Guerra Construções Ltda	05/04/2024 à 23/06/2026	URBANIZAÇÃO	R\$ 14,087,483.3100
Autarquia de Manutenção e Limpeza Urbana do Recife	Contrato com PC / ARP 6021/2024	Em execução	40884405000154 - LOQUIPE LOCACAO DE EQUIPAMENTOS E MAO DE OBRA LTDA	12/06/2024 à 11/07/2026	PRESTAÇÃO DE SERVIÇOS COMPLEMENTARES DE LIMPEZA URBANA EM ÁREAS DE MORROS, TALUDES, ALGUMAS ÁREAS PLANAS E SERVIÇOS DE MANUTENÇÃO CONTÍNUA, PREVENTIVA E CORRETIVA DE ARBORIZAÇÃO URBANA EM MORROS DA CIDADE DO RECIFE, INCLUINDO A LOCAÇÃO E EQUIPAMENTOS.	R\$ 22,253,294.7600
Autarquia de Manutenção e Limpeza Urbana do Recife	Contrato com PC / ARP 6018/2024	Em execução	32185141000112 - CASTRO & ROCHA LTDA	27/03/2024 à 12/04/2026	EXECUÇÃO DOS SERVIÇOS DE IMPLANTAÇÃO DE CABEAMENTO ESTRUTURADO E DA REDE ELÉTRICA ESTABILIZADA EM 110V DO 1º PAVIMENTO E 2º PAVIMENTO DO BOLOCO A DA SEDE DA EMLURB. 15.0107771/2023-18	R\$ 824,755.1200
Autarquia de Manutenção e Limpeza Urbana do Recife	Contrato com PC / ARP 6017/2024	Concluído - Fim de vigência	08135535000181 - CONSTRUTORA FJ LTDA	17/05/2024 à 16/12/2025	FORNECER E INSTALAR ALAMBRADOS E PISO FULGET VISANDO ATENDER A DEMANDA DE MANUTENÇÃO DE PARQUES, PRAÇAS E ÁREAS VERDES NA CIDADE DO RECIFE.	R\$ 4,067,844.9500
Autarquia de Manutenção e Limpeza Urbana do Recife	Contrato com PC / ARP 6016/2024	Em execução	08135535000181 - CONSTRUTORA FJ LTDA	03/12/2024 à 13/05/2026	URBANIZAÇÃO	R\$ 3,734,901.8900
Autarquia de Manutenção e Limpeza Urbana do Recife	Contrato com PC / ARP 6015/2024	Em execução	02724778000179 - UNITERRA - UNIÃO TERRAPLENAGEM E CONSTRUÇÕES LTDA	14/03/2024 à 11/05/2026	URBANIZAÇÃO	R\$ 6,560,114.3500
Autarquia de Manutenção e Limpeza Urbana do Recife	Contrato com PC / ARP 6014/2024	Em execução	06157352000131 - Jair Souza de Lima Serviço e Construções Ltda.	05/03/2024 à 04/04/2026	URBANIZAÇÃO	R\$ 4,640,856.2200



Unidade Subunidade	Instrumento Jurídico	Estágio	Contratado	Vigência	Objeto do IJ	Valor Atualizado do IJ
Autarquia de Manutenção e Limpeza Urbana do Recife	Contrato com PC / ARP 6013/2024	Concluído - Fim de vigência	32636403000118 - STONE CONSULTORIA &PROJETOS LTDA	17/12/2024 à 15/04/2025	URBANIZAÇÃO	R\$ 965,528.2500
Autarquia de Manutenção e Limpeza Urbana do Recife	Contrato com PC / ARP 6012/2024	Concluído - Fim de vigência	08135535000181 - CONSTRUTORA FJ LTDA	16/01/2025 à 14/02/2025	URBANIZAÇÃO	R\$ 2,430,062.4200
Autarquia de Manutenção e Limpeza Urbana do Recife	Contrato com PC / ARP 6011/2024	Concluído - Fim de vigência	03400040000119 - TOPEC - EMPREENDIMENTOS E SERVICOS LTDA	01/02/2025 à 01/09/2025	REQUALIFICAÇÃO DA DRENAGEM PLUVIAL. PAVIMENTAÇÃO E ACESSIBILIDADE NA RUA GONÇALVES MAIA, TRECHO AV. MANOEL BORBA E AV. LINS PETIT NO BAIRRO DA BOA VISTA - RECIFE/PE.	R\$ 3,211,769.8000
Autarquia de Manutenção e Limpeza Urbana do Recife	Contrato com PC / ARP 6010/2024	Em execução	32636403000118 - STONE CONSULTORIA &PROJETOS LTDA	02/02/2024 à 25/08/2026	URBANIZAÇÃO	R\$ 795,790.7300
Autarquia de Manutenção e Limpeza Urbana do Recife	Contrato com PC / ARP 6008/2024	Concluído - Fim de vigência	11523068000171 - CONSTRUTORA FAELLA LTDA	10/04/2024 à 09/05/2026	SERVIÇOS DE MANUTENÇÃO DOS BANHEIROS PÚBLICOS DISTRIBUÍDOS PELA CIDADE DE RECIFE.	R\$ 1,284,943.4400
Autarquia de Manutenção e Limpeza Urbana do Recife	Contrato com PC / ARP 6006/2024	Concluído - Fim de vigência	41331709000157 - TUDO FORTE CONSTRUTORA LTDA	10/04/2025 à 07/12/2025	Executar os SERVIÇOS DE RECUPERAÇÃO E MANUTENÇÃO DO MURO DO CEMITÉRIO SENHOR BOM JESUS DA REDENÇÃO DE SANTO AMARO DAS SALINAS, NO TRECHO COMPREENDIDO ENTRE A RUA DOS PALMARES E A RUA PEDRO AFONSO, SANTO AMARO, RECIFE/PE, de acordo com as especificações constantes na proposta de preços, no Termo de Referência - Anexo I do Edital.	R\$ 386,331.8100
Autarquia de Manutenção e Limpeza Urbana do Recife	Contrato com PC / ARP 6001/2024	Concluído - Fim de vigência	41075755000132 - CONSÓRCIO NORCONSULT E JBR	10/04/2025 à 05/12/2025	ELABORAÇÃO DE PROJETOS EXECUTIVOS DE INFRAESTRUTURA URBANA, PARA DIVERSAS VIAS URBANAS DA CIDADE DO RECIFE. LOTE I	R\$ 1,608,332.1600
Autarquia de Manutenção e Limpeza Urbana do Recife	Contrato com PC / ARP 6.011/2024	Concluído - Fim de vigência	03400040000119 - TOPEC - EMPREENDIMENTOS E SERVICOS LTDA	05/08/2024 à 02/08/2025	REQUALIFICAÇÃO DA DRENAGEM PLUVIAL. PAVIMENTAÇÃO E ACESSIBILIDADE NA RUA GONÇALVES MAIA, TRECHO AV. MANOEL BORBA E AV. LINS PETIT NO BAIRRO DA BOA VISTA - RECIFE/PE.	R\$ 2,575,522.7600
Autarquia de Manutenção e Limpeza Urbana do Recife	Contrato com PC / ARP 6091/2023	Em execução	40884405000154 - LOQUIPE LOCACAO DE EQUIPAMENTOS E MAO DE OBRA LTDA	01/03/2024 à 30/03/2026	EMPRESA ESPECIALIZADA EM VIDEO INSPEÇÃO E ELABORAÇÃO DE DIAGNÓSTICOS DO SISTEMA DE MICRODRENAGEM DA CIDADE DO RECIFE	R\$ 4,982,817.0000
Autarquia de Manutenção e Limpeza Urbana do Recife	Contrato com PC / ARP 6090/2023	Em execução	10811370000162 - Guerra Construções Ltda	20/12/2023 à 17/01/2027	URBANIZAÇÃO	R\$ 11,760,484.5800
Autarquia de Manutenção e Limpeza Urbana do Recife	Contrato com PC / ARP 6089/2023	Em execução	10698641000115 - CONSTRUTORA MASTER EIRELI	20/12/2023 à 17/01/2027	URBANIZAÇÃO	R\$ 11,272,131.2700
Autarquia de Manutenção e Limpeza Urbana do Recife	Contrato com PC / ARP 6088/2023	Em execução	07654042000195 - ALTA SERVIÇOS DE ENGENHARIA LTDA	28/12/2023 à 25/01/2027	URBANIZAÇÃO	R\$ 9,436,100.9600
Autarquia de Manutenção e Limpeza Urbana do Recife	Contrato com PC / ARP 6087/2023	Em execução	11523068000171 - CONSTRUTORA FAELLA EIRELI EPP	09/01/2024 à 06/02/2027	URBANIZAÇÃO	R\$ 7,853,203.1100
Autarquia de Manutenção e Limpeza Urbana do Recife	Contrato com PC / ARP 6086/2023	Concluído - Fim de vigência	31661468000150 - CONVERGE SERVICOS DE ENGENHARIA LTDA	19/02/2025 à 15/01/2026	SERVIÇOS DE IMPLANTAÇÃO DA REDE DE DRENAGEM DE ÁGUAS PLUVIAIS E PAVIMENTAÇÃO DE VIAS EM DIVERSAS RPA' S DA CIDADE DO RECIFE.	R\$ 4,359,202.7400
Autarquia de Manutenção e Limpeza Urbana do Recife	Contrato com PC / ARP 6083/2023	Em execução	40882060000108 - LIDERMAC CONSTRUÇÕES E EQUIPAMENTOS LTDA	09/12/2026	URBANIZAÇÃO	R\$ 68,825,316.5800



Assinado Digitalmente por: DANIEL SABOYA RIBEIRO BARBOSA
 Documento assinado eletronicamente por: DANIEL SABOYA RIBEIRO BARBOSA
 Código de verificação do documento: 107824202409122026

Validado eletronicamente por: DANIEL SABOYA RIBEIRO BARBOSA
 Documento validado eletronicamente por: DANIEL SABOYA RIBEIRO BARBOSA
 Código de verificação do documento: 107824202409122026

Assinado Digitalmente por: DANIEL SABOYA RIBEIRO BARBOSA
 Documento assinado eletronicamente por: DANIEL SABOYA RIBEIRO BARBOSA
 Código de verificação do documento: 107824202409122026

Unidade Subunidade	Instrumento Jurídico	Estágio	Contratado	Vigência	Objeto do IJ	Valor Atualizado do IJ
Autarquia de Manutenção e Limpeza Urbana do Recife	Contrato com PC / ARP 6082/2023	Em execução	08073264000187 - CONSTRUTORA ANDRADE GUEDES LTDA	07/12/2024 à 10/01/2027	URBANIZAÇÃO	R\$ 119,687,413.7000
Autarquia de Manutenção e Limpeza Urbana do Recife	Contrato com PC / ARP 6081/2023	Em execução	00338885000133 - NOVATEC CONSTRUÇÕES E EMPREENDIMENTOS LTDA	07/12/2023 à 04/01/2027	SERVIÇOS DE MANUTENÇÃO PREVENTIVA, IMPLANTAÇÃO, REQUALIFICAÇÃO, RECAPEAMENTO E/OU MICRORREVESTIMENTO DE VIAS EM CONCRETO BETUMINOSO USINADO À QUENTE - CBUQ, DO SISTEMA VIÁRIO DA CIDADE DO RECIFE. LOTE II	R\$ 82,979,185.6200
Autarquia de Manutenção e Limpeza Urbana do Recife	Contrato com PC / ARP 6080/2023	Em execução	03006548000137 - Cosampa Projetos e Construções LTDA	01/12/2023 à 29/12/2026	URBANIZAÇÃO	R\$ 70,298,413.7200
Autarquia de Manutenção e Limpeza Urbana do Recife	Contrato com PC / ARP 6078/2023	Em execução	08963533000180 - FAR Comércio e Serviços Paisagísticos Ltda.	04/12/2023 à 01/01/2027	URBANIZAÇÃO	R\$ 22,018,615.9700
Autarquia de Manutenção e Limpeza Urbana do Recife	Contrato com PC / ARP 6077/2023	Em execução	08963533000180 - FAR Comércio e Serviços Paisagísticos Ltda.	04/12/2023 à 01/01/2027	URBANIZAÇÃO	R\$ 24,731,652.7000
Autarquia de Manutenção e Limpeza Urbana do Recife	Contrato com PC / ARP 6076/2023	Concluído - Fim de vigência	07157925000190 - WB CONSTRUTORA LTDA	03/04/2025 à 28/12/2025	URBANIZAÇÃO	R\$ 7,430,455.5100
Autarquia de Manutenção e Limpeza Urbana do Recife	Contrato com PC / ARP 6075/2023	Em execução	14733583000174 - PROJETAR ENGTECH LTDA	13/12/2023 à 09/02/2027	SERVIÇOS DE OPERAÇÃO, AUTOMAÇÃO E MANUTENÇÃO ELÉTRICA E MECÂNICA DAS ESTAÇÕES DE BOMBEAMENTO E COMPORTAS DA CIDADE DO RECIFE.	R\$ 6,113,853.8800
Autarquia de Manutenção e Limpeza Urbana do Recife	Contrato com PC / ARP 6069/2023	Em execução	01346561000100 - VASCONCELOS E SANTOS LTDA	08/11/2023 à 07/12/2026	URBANIZAÇÃO	R\$ 29,276,042.7300
Autarquia de Manutenção e Limpeza Urbana do Recife	Contrato com PC / ARP 6065/2023	Em execução	01514128000136 - SCAVE SERVIÇOS DE ENGENHARIA E LOCAÇÃO LTDA	16/10/2024 à 30/01/2027	URBANIZAÇÃO	R\$ 18,947,352.6900
Autarquia de Manutenção e Limpeza Urbana do Recife	Contrato com PC / ARP 6064/2023	Concluído - Fim de vigência	03834750000157 - EIP SERVIÇOS DE ILUMINAÇÃO LTDA	01/11/2024 à 27/10/2025	URBANIZAÇÃO	R\$ 22,241,107.8200
Autarquia de Manutenção e Limpeza Urbana do Recife	Contrato com PC / ARP 6060/2023	Concluído - Fim de vigência	03834750000157 - EIP SERVIÇOS DE ILUMINAÇÃO LTDA	25/10/2024 à 21/07/2025	URBANIZAÇÃO	R\$ 17,260,349.8700
Autarquia de Manutenção e Limpeza Urbana do Recife	Contrato com PC / ARP 6058/2023	Em execução	03834750000157 - EIP SERVIÇOS DE ILUMINAÇÃO LTDA	26/09/2023 à 24/10/2026	URBANIZAÇÃO	R\$ 14,794,149.5900
Autarquia de Manutenção e Limpeza Urbana do Recife	Contrato com PC / ARP 6055/2023	Em execução	03608944000134 - JEPAC Engenharia Ltda	30/08/2023 à 27/04/2026	URBANIZAÇÃO	R\$ 11,215,159.6700
Autarquia de Manutenção e Limpeza Urbana do Recife	Contrato com PC / ARP 6053/2023	Suspensão	34071337000101 - FONTE SOUTO CONSTRUCOES EIRELI	06/09/2024 à 02/06/2025	URBANIZAÇÃO	R\$ 1,784,897.3700
Autarquia de Manutenção e Limpeza Urbana do Recife	Contrato com PC / ARP 6052/2023	Em execução	00392213000106 - PROCESSO Engenharia Ltda.	23/08/2023 à 20/09/2026	URBANIZAÇÃO	R\$ 11,556,899.8800



Unidade Subunidade	Instrumento Jurídico	Estágio	Contratado	Vigência	Objeto do IJ	Valor Atualizado do IJ
Autarquia de Manutenção e Limpeza Urbana do Recife	Contrato com PC / ARP 6051/2023	Concluído - Fim de vigência	28256567000142 - MODERA ENGENHARIA LTDA	09/10/2023 à 28/09/2025	CONTRATAÇÃO DE EMPRESA DE ENGENHARIA PARA APOIO TÉCNICO E SUPERVISÃO DA REQUALIFICAÇÃO DE VIAS NA CIDADE DO RECIFE PE.	R\$ 4,182,861.2200
Autarquia de Manutenção e Limpeza Urbana do Recife	Contrato com PC / ARP 6050/2023	Concluído - Fim de vigência	11864311000115 - SBC SOCIEDADE BRASILEIRA DE CONSTRUÇÕES LTDA	12/02/2025 à 19/06/2025	URBANIZAÇÃO	R\$ 1,988,333.5800
Autarquia de Manutenção e Limpeza Urbana do Recife	Contrato com PC / ARP 6049/2023	Em execução	32185141000112 - CASTRO & ROCHA LTDA	10/07/2023 à 27/06/2026	URBANIZAÇÃO	R\$ 10,578,382.4200
Autarquia de Manutenção e Limpeza Urbana do Recife	Contrato com PC / ARP 6046/2023	Concluído - Fim de vigência	10698641000115 - Construtora Master EIRELI	17/07/2023 à 12/12/2025	URBANIZAÇÃO	R\$ 19,088,748.9300
Autarquia de Manutenção e Limpeza Urbana do Recife	Contrato com PC / ARP 6045/2023	Concluído - Fim de vigência	05625079000160 - CONSTRUTORA MARDIFI LTDA	17/07/2023 à 14/08/2025	URBANIZAÇÃO	R\$ 17,802,487.7600
Autarquia de Manutenção e Limpeza Urbana do Recife	Contrato com PC / ARP 6043/2023	Em execução	41105990000100 - ENGERIP CONSTRUÇÕES E SERVIÇOS DE ENGENHARIA LTDA	14/06/2023 à 21/04/2026	URBANIZAÇÃO	R\$ 10,549,215.4900
Autarquia de Manutenção e Limpeza Urbana do Recife	Contrato com PC / ARP 6042/2023	Em execução	41105990000100 - ENGERIP CONSTRUÇÕES E SERVIÇOS DE ENGENHARIA LTDA	14/06/2023 à 19/04/2026	URBANIZAÇÃO	R\$ 10,538,421.6400
Autarquia de Manutenção e Limpeza Urbana do Recife	Contrato com PC / ARP 6041/2023	Em execução	07693988000160 - FRF CONSTRUÇÕES LTDA	15/06/2023 à 13/07/2026	URBANIZAÇÃO	R\$ 45,763,879.9800
Autarquia de Manutenção e Limpeza Urbana do Recife	Contrato com PC / ARP 6040/2023	Em execução	10811370000162 - Guerra Construções Ltda	15/06/2023 à 13/07/2026	URBANIZAÇÃO	R\$ 34,587,538.6000
Autarquia de Manutenção e Limpeza Urbana do Recife	Contrato com PC / ARP 6036/2023	Em execução	01346561000100 - VASCONCELOS E SANTOS LTDA	01/06/2023 à 12/06/2026	SERVIÇO	R\$ 17,399,999.9200
Autarquia de Manutenção e Limpeza Urbana do Recife	Contrato com PC / ARP 6034/2023	Em execução	41116138000138 - Real Energy Ltda	19/05/2023 à 20/05/2026	URBANIZAÇÃO	R\$ 8,793,290.7000
Autarquia de Manutenção e Limpeza Urbana do Recife	Contrato com PC / ARP 6028/2023	Concluído - Fim de vigência	10811370000162 - Guerra Construções Ltda	27/06/2023 à 20/07/2025	URBANIZAÇÃO	R\$ 15,617,030.5600
Autarquia de Manutenção e Limpeza Urbana do Recife	Contrato com PC / ARP 6027/2023	Concluído - Fim de vigência	07693988000160 - FRF CONSTRUÇÕES LTDA	20/04/2023 à 17/06/2025	URBANIZAÇÃO	R\$ 19,285,718.6900
Autarquia de Manutenção e Limpeza Urbana do Recife	Contrato com PC / ARP 6026/2023	Concluído - Fim de vigência	11523068000171 - CONSTRUTORA FAELLA EIRELI EPP	20/04/2023 à 17/06/2025	URBANIZAÇÃO	R\$ 11,972,206.9400
Autarquia de Manutenção e Limpeza Urbana do Recife	Contrato com PC / ARP 6025/2023	Em execução	00338885000133 - NOVATEC CONSTRUÇÕES E EMPREENDIMENTOS LTDA	14/04/2023 à 09/08/2026	URBANIZAÇÃO	R\$ 22,747,079.1100
Autarquia de Manutenção e Limpeza Urbana do Recife	Contrato com PC / ARP 6021/2023	Concluído - Fim de vigência	10811370000162 - Guerra Construções Ltda	27/03/2023 à 27/03/2023	URBANIZAÇÃO	R\$ 8,711,640.5400



Unidade Subunidade	Instrumento Jurídico	Estágio	Contratado	Vigência	Objeto do IJ	Valor Atualizado do IJ
Autarquia de Manutenção e Limpeza Urbana do Recife	Contrato com PC / ARP 6007/2023	Concluído - Fim de vigência	07901268000143 - SINGULAR SERVICOS DE SAUDE LTDA-EPP	06/02/2023 à 05/04/2025	CONTRATO DE GESTÃO EM SAÚDE	R\$ 87,410.1600
Autarquia de Manutenção e Limpeza Urbana do Recife	Contrato com PC / ARP 6004/2023	Em execução	40882060000108 - LIDERMAC CONSTRUÇÕES E EQUIPAMENTOS LTDA	26/01/2023 à 23/02/2027	URBANIZAÇÃO	R\$ 34,935,714.8500
Autarquia de Manutenção e Limpeza Urbana do Recife	Contrato com PC / ARP 6003/2023	Em execução	00999591000152 - A.G.C. CONSTRUÇÕES & EMPREENDIMENTOS LTDA	02/01/2023 à 24/02/2027	URBANIZAÇÃO	R\$ 35,908,399.7200
Autarquia de Manutenção e Limpeza Urbana do Recife	Contrato com PC / ARP 6002/2023	Em execução	00999591000152 - A.G.C. CONSTRUÇÕES & EMPREENDIMENTOS LTDA	26/01/2023 à 23/02/2027	URBANIZAÇÃO	R\$ 28,781,170.8600
Autarquia de Manutenção e Limpeza Urbana do Recife	Contrato com PC / ARP 6001/2023	Em execução	00999591000152 - A.G.C. CONSTRUÇÕES & EMPREENDIMENTOS LTDA	02/01/2023 à 30/01/2027	URBANIZAÇÃO	R\$ 22,712,450.2900
Autarquia de Manutenção e Limpeza Urbana do Recife	Contrato com PC / ARP 5001/2023	Em execução	07005206000153 - ASA RENT A CAR LOCAÇÃO DE CARVALHO FILHO	21/03/2023 à 20/04/2026	LOCAÇÃO DE VEÍCULOS	R\$ 7,114,415.3200
Autarquia de Manutenção e Limpeza Urbana do Recife	Contrato com PC / ARP 6077/2022	Concluído - Fim de vigência	10811370000162 - Guerra Construções Ltda	21/12/2022 à 18/04/2025	URBANIZAÇÃO	R\$ 1,360,718.5600
Autarquia de Manutenção e Limpeza Urbana do Recife	Contrato com PC / ARP 6076/2022	Concluído - Fim de vigência	03834750000157 - EIP SERVIÇOS DE ILUMINAÇÃO LTDA	21/12/2022 à 17/02/2025	URBANIZAÇÃO	R\$ 13,187,378.7500
Autarquia de Manutenção e Limpeza Urbana do Recife	Contrato com PC / ARP 6075/2022	Concluído - Fim de vigência	08064693000198 - CONCREPOXI ENGENHARIA LTDA	17/02/2025 à 17/04/2025	URBANIZAÇÃO	R\$ 14,480,764.5800
Autarquia de Manutenção e Limpeza Urbana do Recife	Contrato com PC / ARP 6074/2022	Concluído - Fim de vigência	06157352000131 - R. J. COMÉRCIO E SERVIÇOS LTDA	01/12/2022 à 27/04/2025	URBANIZAÇÃO	R\$ 1,616,104.6600
Autarquia de Manutenção e Limpeza Urbana do Recife	Contrato com PC / ARP 6073/2022	Concluído - Fim de vigência	40884405000154 - LOQUIPE - LOCAÇÃO DE EQUIPAMENTOS E MÃO DE OBRA LTDA	04/11/2022 à 01/01/2025	URBANIZAÇÃO	R\$ 4,123,285.4700
Autarquia de Manutenção e Limpeza Urbana do Recife	Contrato com PC / ARP 6071/2022	Concluído - Fim de vigência	23742620000100 - INSTTALE ENGENHARIA LTDA	25/11/2024 à 28/11/2025	URBANIZAÇÃO	R\$ 57,861,375.1200
Autarquia de Manutenção e Limpeza Urbana do Recife	Contrato com PC / ARP 6066/2022	Concluído - Fim de vigência	70086111000148 - COASTAL- CONSTRUÇÕES E SOLUÇÕES TÉCNICA AMBIENTAIS- EIRELI	21/10/2022 à 17/01/2025	URBANIZAÇÃO	R\$ 4,962,913.4800
Autarquia de Manutenção e Limpeza Urbana do Recife	Contrato com PC / ARP 6059/2022	Concluído - Fim de vigência	11481173000195 - ETNA - Engenharia e Terraplanagem Nacional Ltda	30/08/2022 à 26/03/2025	URBANIZAÇÃO	R\$ 9,773,094.8100
Autarquia de Manutenção e Limpeza Urbana do Recife	Contrato com PC / ARP 6057/2022	Concluído - Fim de vigência	10811370000162 - Guerra Construções Ltda	29/08/2022 à 26/10/2025	URBANIZAÇÃO	R\$ 47,262,853.3600
Autarquia de Manutenção e Limpeza Urbana do Recife	Contrato com PC / ARP 6056/2022	Concluído - Fim de vigência	40884405000154 - LOQUIPE - LOCAÇÃO DE EQUIPAMENTOS E MÃO DE OBRA LTDA	29/08/2022 à 27/01/2025	URBANIZAÇÃO	R\$ 43,998,046.0000



Unidade Subunidade	Instrumento Jurídico	Estágio	Contratado	Vigência	Objeto do IJ	Valor Atualizado do IJ
Autarquia de Manutenção e Limpeza Urbana do Recife	Contrato com PC / ARP 6058/2021	Em execução	12285441000166 - TPF ENGENHARIA LTDA	01/12/2021 à 02/02/2027	RECIFE. MEDIANTE SUPORTE A IMPLANTACAO E OPERACAO DE UMA CENTRAL DE CONTROLE OPERACIONAL	R\$ 49,073,502.3000
Autarquia de Manutenção e Limpeza Urbana do Recife	Contrato com PC / ARP 6055/2021	Concluído - Fim de vigência	41075755000132 - Norconsult Projetos e Consultoria Ltda.	29/01/2025 à 24/05/2025	URBANIZAÇÃO	R\$ 6,247,223.3600
Autarquia de Manutenção e Limpeza Urbana do Recife	Contrato com PC / ARP 6053/2021	Em execução	40884405000154 - LOQUIPE - LOCAÇÃO DE EQUIPAMENTOS E MÃO DE OBRA LTDA	30/11/2021 à 03/03/2027	URBANIZAÇÃO	R\$ 194,906,167.2000
Autarquia de Manutenção e Limpeza Urbana do Recife	Contrato com PC / ARP 6049/2021	Em execução	13343833000105 - ALFORGE SEGURANÇA PATRIMONIAL LTDA	28/10/2024 à 27/10/2026	SERVIÇOS DE VIGILÂNCIA	R\$ 2,372,076.3100
Autarquia de Manutenção e Limpeza Urbana do Recife	Contrato com PC / ARP 6030/2021	Em execução	13343833000105 - ALFORGESEGURANÇA PATRIMONIAL LTDA	30/07/2021 à 30/07/2026	SERVIÇOS DE VIGILÂNCIA	R\$ 318,732.8100
Autarquia de Manutenção e Limpeza Urbana do Recife	Contrato com PC / ARP 6018/2020	Concluído - Fim de vigência	11187606000102 - ATEPE - Associação Tecnológica de Pernambuco	26/06/2024 à 24/06/2025	CONSULTORIA	R\$ 271,020.0000
Autarquia de Manutenção e Limpeza Urbana do Recife	Contrato com PC / ARP 6046/2019	Concluído - Fim de vigência	04765911000160 - Sociedade Costa Pinto & Corrêa Advogados	03/09/2024 à 02/03/2025	SERVIÇOS TECNICOS ESPECIALIZADOS - ADVOCACIA	R\$ 102,920.9400
Autarquia de Manutenção e Limpeza Urbana do Recife	Contrato com PC / ARP 6042/2019	Concluído - Fim de vigência	12436131000103 - Revise Acessoria e Consultoria Ltda.	31/07/2019 à 31/01/2025	SERVIÇOS TECNICOS ESPECIALIZADOS - ADVOCACIA	R\$ 218,579.2800

Declaro não ter havido instrumentos jurídicos vigentes em 2025 cujo(s) tipo(s) seja(m) **Acordo de cooperação - OSC, Acordo de Cooperação Técnica (ACT), Ata de Registro de Preço - ARP (UG Gerenciadora), Concessão de serviço público e de obras públicas, Concessão de uso de bem público, Contrato com ARP (UG Não Participante), Contrato com ARP (UG Participante), Contrato de Gestão - OS, Contrato de Parceria Público-Privada, Contrato de programa, Contrato para fornecimento de produto, processo ou solução resultante do CPSI, Contrato público para solução inovadora (CPSI), Convênio, Doação, Operação de Crédito, Permissão de serviço público, Permissão de uso de bem público, Termo de Ajuste de Contas, Termo de colaboração - OSC, Termo de fomento - OSC, Termo de Parceria - OSCIP, Outros Instrumentos Jurídicos**

5 de março de 2026

Daniel Saboya Paes Barretto

Autarquia de Manutenção e Limpeza Urbana do Recife

(* Para fins desta declaração, no tocante aos instrumentos jurídicos não abrangidos pelo Módulo de Licitações e Contratos - LICON do Sistema de Acompanhamento da Gestão dos Recursos da Sociedade - SAGRES, considerar-se-ão aqueles cuja celebração, aditamentos ou apostilamentos tenham sido efetivados a partir de 1º de julho de 2024, data esta que marca a implementação do sistema RemessaTCEPE - Contratações e Obras.

O Módulo de Licitações e Contratos - LICON do Sistema de Acompanhamento da Gestão dos Recursos da Sociedade - SAGRES contemplava as seguintes modalidades de instrumentos jurídicos: contratos administrativos, atas de registro de preços, termos de colaboração e termos de fomento.





DECLARAÇÃO NEGATIVA

Em cumprimento ao disposto no Anexo VI da Resolução TC N° 299/2025 declaramos que, no exercício de 2025, não foram instauradas nenhuma tomada de conta especial na unidade Autarquia de Manutenção e Limpeza Urbana do Recife.
Nestes termos.

Daniel Saboya Paes Barretto
Diretor Presidente



Relação da Comissão de Licitações Grupo de Contratação 001

- Agente de contratação:

Hélder Aprígio da Silva, CPF nº 902.319.964-20,
Portaria nº 1709 de 29 de dezembro de 2023.

- Equipe de Apoio:

Alexon Soares Fonseca, CPF nº 482.027.925-04,
Portaria nº 1048 de 11 de junho de 2025.

Roberto Carlos do Nascimento Almeida, CPF nº 399.049.974-20,
Portaria nº 371 de 05 de abril de 2024.

Sheylla Carina Dantas Ferreira, CPF nº 095.865.224-40,
Portaria nº 664, de 05 de junho de 2024.

Thaiane Jacó Arraes Aragão, CPF nº 055.059.884-74
Portaria nº 1709 de 29 de dezembro de 2023.



:: Edição nº 171 – 30/12/2023 ::

PORTARIA Nº 1709, DE 29 DE DEZEMBRO DE 2023

O **PREFEITO DO RECIFE**, no uso de suas atribuições, e considerando o disposto no art. 8º da Lei nº 14.133, de 01 abril de 2021, Lei Municipal nº 19.144, de 06 de dezembro de 2023 e tendo em vista o contido no ofício nº 592/2023- DPR/EMLURB, SEI nº 15.011628/2023-76,

R E S O L V E:

Art. 1º Designar os Agente de Contratação e Equipe de Apoio da Autarquia de Manutenção e Limpeza Urbana - EMLURB, a contar de 01 de janeiro de 2024, os servidores abaixo relacionados:

Hélder Aprígio da Silva, CPF nº *.319.964-**, Agente de Contratação,**

I Ana Teresa De Sá Leitão, CPF nº *.223.421-**, Equipe de Apoio**

II Maria Das Graças De Barros Oliveira Leite, CPF nº *.826.414-**, Equipe de Apoio.**

III Thaiane Jacó Arraes Aragão, CPF nº *.059.884-**, Equipe de Apoio.**

IV Maria Lúcia De Melo Cavalcanti, CPF nº *.518.704-**, Equipe de Apoio.**

Art. 2º Atribuir, aos componentes, ora designados, as gratificações previstas no artigo 4º, inciso I para o Agente de contratação e inciso II para os membros da equipe de apoio, da Lei Municipal nº 19.144, de 06 de dezembro de 2023.

João Henrique de Andrade Lima Campos
Prefeito do Recife

:: Edição Extra nº 045 – 05/04/2024 ::

PORTARIA Nº 0371, DE 05 DE ABRIL DE 2024

O **PREFEITO DO RECIFE**, no uso de suas atribuições, e tendo em vista o contido no ofício nº 166/2024 – emlurb/dpr– Sei nº 15.002832/2024-87.

R E S O L V E:

Dispensar **MARIA LÚCIA DE MELO CAVALCANTI, CPF nº ***.518.704-**, matrícula nº 1004-9**, da Equipe de Apoio, da Autarquia de Manutenção e Limpeza Urbana - EMLURB, a contar de 01 de abril de 2024.

Designar **ROBERTO CARLOS DO NASCIMENTO ALMEIDA, CPF nº ***.049.974-**, matrícula nº 4328-1**, para exercer a função de Membro da Equipe de Apoio, da Autarquia de Manutenção e Limpeza Urbana - EMLURB, a contar de 01 de abril de 2024.

João Henrique de Andrade Lima Campos
Prefeito do Recife



:: Edição nº 077 – 06/06/2024 ::

PORTARIA Nº 0664 DE 05 DE JUNHO DE 2024

O PREFEITO DO RECIFE, no uso de suas atribuições, e considerando o disposto no art. 8º da Lei nº 14.133, de 01 abril de 2021, Lei Municipal nº 19.144, de 06 de dezembro de 2023 e tendo em vista o contido no ofício nº 283/2024- DPR/EMLURB, SEI nº15.004684/2024-35,

R E S O L V E:

Art. 1º Dispensar **MARIA DAS GRAÇAS DE BARROS OLIVEIRA**, CPF nº *****.826.414-**** da Equipe de Apoio da EMLURB – Portaria nº1709/2023 de dezembro de 2023 e, em sua substituição, designar **SHEYLLA CARINA DANTAS FERREIRA**, CPF nº *****.865.224-****, a contar de 01 de junho de 2024.

Art. 2º Atribuir, ao componente, ora designado, a gratificação prevista no artigo 4º, inciso II para o membro da equipe de apoio, da Lei Municipal nº 19.144, de 06 de dezembro de 2023.

João Henrique de Andrade Lima Campos
Prefeito do Recife

:: Edição nº 047 – 12/04/2025 ::

PORTARIA Nº 743, DE 10 DE ABRIL DE 2025

O PREFEITO DO RECIFE, no uso de suas atribuições, e considerando o disposto no art. 8º da Lei nº 14.133, de 01 abril de 2021, Lei Municipal nº 19.144, de 06 de dezembro de 2023 e tendo em vista o contido no ofício nº 151/2025- DPR/EMLURB, SEI nº 15.002374/2025-67,

R E S O L V E:

Dispensar **ANA TEREZA MONTEIRO DE LEITÃO GOMES**, CPF nº *****.223.421-****, matrícula nº **71.609-0**, da função de Membro da equipe de apoio, da Autarquia de Manutenção e Limpeza Urbana - EMLURB, a contar de 01 de abril de 2025.

João Henrique de Andrade Lima Campos
Prefeito do Recife

:: Edição nº 071 – 12/06/2025 ::

PORTARIA Nº 1048 DE 11 DE JUNHO DE 2025

O PREFEITO DO RECIFE, no uso de suas atribuições, e tendo em vista o contido no ofício nº 218/2025, EMLURB/DPR - SEI nº 15.003624/2025-86,

R E S O L V E:

Designar **ALEXON SOARES FONSECA**, CPF nº *****.027.925-****, na função de Membro de Equipe de Apoio, da Autarquia de Manutenção e Limpeza Urbana - EMLURB, em substituição a **ANA TERESA MONTEIRO DE SÁ LEITÃO GOMES**, CPF nº *****.223.421- ****, matrícula nº **71.609-0**, a contar de 01 de junho de 2025.

João Henrique de Andrade Lima Campos
Prefeito do Recife



Relação da Comissão de Licitações Grupo de Contratação 002

- Agente de contratação:

Heraclio Tavares de Melo, CPF nº 428.732.234-72,
Portaria nº 0663 de 05 de junho de 2024.

- Equipe de Apoio:

Juliane Conceição de Souza Lima, CPF nº 107.383.914-17,
Portaria nº1682 de 19 de novembro de 2025.

Maria Eduarda Soqueira Pires de Melo, CPF nº 111.534.364-**,
Portaria nº 743, de 10 de abril de 2025.

Victória Regina Lima dos Santos, CPF nº 121.528.184-66,
Portaria nº 0663 de 05 de junho de 2024.

Walter de Andrade Silva Junior, CPF nº 454.944.794-04
Portaria nº 0663 de 05 de junho de 2024.



:: Edição nº 077 – 06/06/2024 ::

PORTARIA Nº 0663 DE 05 DE JUNHO DE 2024

O PREFEITO DO RECIFE, no uso de suas atribuições, e considerando o disposto no art. 8º da Lei nº 14.133, de 01 abril de 2021, Lei Municipal nº 19.144, de 06 de dezembro de 2023 e tendo em vista o contido no ofício nº 283/2024- DPR/EMLURB, SEI nº 15.004684/2024-35,

R E S O L V E:

Art. 1º Designar o Agente de Contratação e Equipe de Apoio da Autarquia de Manutenção e Limpeza Urbana - EMLURB, a contar de 01 de junho de 2024, os servidores abaixo relacionados:

HERÁCLIO TAVARES DE MELO, CPF nº *.732.234-**, Agente de Contratação,**

I- CAMILA VIANA DE ARAÚJO MATIAS DA SILVA, CPF nº *.943.644-**, Equipe de Apoio**

II- VICTÓRIA REGINA LIMA DOS SANTOS, CPF nº *.528.184-**, Equipe de Apoio,**

III- THAIS DANIELLE ALVES SOARES, CPF nº *.194.224-**, Equipe de Apoio,**

IV- WALTER DE ANDRADE SILVA JÚNIOR, CPF nº *.944.794-**, Equipe de Apoio,**

Art. 2º Atribuir, aos componentes, ora designados, as gratificações previstas no artigo 4º, inciso I para o Agente de contratação e inciso II para os membros da equipe de apoio, da Lei Municipal nº 19.144, de 06 de dezembro de 2023.

João Henrique de Andrade Lima Campos
Prefeito do Recife

:: Edição nº 047 – 12/04/2025 ::

PORTARIA Nº 743, DE 10 DE ABRIL DE 2025

O PREFEITO DO RECIFE, no uso de suas atribuições, e considerando o disposto no art. 8º da Lei nº 14.133, de 01 abril de 2021, Lei Municipal nº 19.144, de 06 de dezembro de 2023 e tendo em vista o contido no ofício nº 151/2025- DPR/EMLURB, SEI nº 15.002374/2025-67,

R E S O L V E:

Dispensar **ANA TEREZA MONTEIRO DE LEITÃO GOMES, CPF nº ***.223.421-**, matrícula nº 71.609-0**, da função de Membro da equipe de apoio, da Autarquia de Manutenção e Limpeza Urbana - EMLURB, a contar de 01 de abril de 2025.

Designar **MARIA EDUARDA SIQUEIRA PIRES DE MELO, CPF nº ***.534.364-**, na função de Membro da Equipe de Apoio, da Autarquia de Manutenção e Limpeza Urbana - EMLURB, em substituição a CAMILA VIANA DE ARAÚJO MATIAS DA SILVA, CPF nº ***.943.644-**, matrícula nº 71.813-0**, a contar de 01 de abril de 2025.

João Henrique de Andrade Lima Campos
Prefeito do Recife



:: Edição nº 148 – 20/11/2025 ::

PORTARIA Nº 1682 DE 19 DE NOVEMBRO DE 2025

O PREFEITO DO RECIFE, no uso de suas atribuições, tendo em vista o contido no ofício nº 510/2025-EMLURB/DPR, SEI nº 15.009676/2025-66,

R E S O L V E:

Designar **JULIANE CONCEIÇÃO DE SOUZA LIMA**, CPF nº *****.383.914-****, matrícula nº **71.836-0**, para a Equipe de Apoio, na Autarquia de Manutenção e Limpeza Urbana - EMLURB, a contar de 03 de novembro de 2025, em substituição a **THAIS DANIELLE ALVES SOARES**, CPF nº *****.194.244-****, matrícula nº **71.439-9**, por motivo de falecimento.

João Henrique de Andrade Lima Campos
Prefeito do Recife



DECLARAÇÃO NEGATIVA

Em cumprimento ao disposto no Anexo VI da Resolução TC Nº 299/2025 declaramos que, no exercício de 2025, não foram celebrados contratos de concessões e/ou das Parcerias Público Privadas na unidade Autarquia de Manutenção e Limpeza Urbana do Recife.

Nestes termos.

Daniel Saboya Paes Barretto
Diretor Presidente



Documento Assinado Digitalmente por: DANIEL SABOYA PAES BARETTO, ANGELA BASANTE DE CAMPOS
 Acesse em: <https://etce.tce.pe.gov.br/epp/v/validarDocumento.aspx?CodigoDocumento=16e059b1-1250-4d2c-12ee-172215e490c7>



PREFEITURA DO RECIFE
SECRETARIA DE INFRAESTRUTURA E HABITAÇÃO
AUTARQUIA DE MANUTENÇÃO E LIMPEZA URBANA
 Av. Governador Carlos de Lima Cavalcanti, nº09
 Derby - Recife - PE - CEP: 50.070-110
 PABX: 3355.5500
 CNPJ: 11.497.013/0001-34
www.recife.pe.gov.br

Estado de Pernambuco
 Tribunal de Contas

Resolução 299/2025
 Prestação de Contas de Gestão Municipal 2025

ANEXO XI - B CONTRIBUIÇÃO NORMAL DO ÓRGÃO/ENTIDADE - RPPS

BASE CÁLCULO		CONTRIBUIÇÃO NOMAL						
COMPENTÊNCIA	VALOR	DEVIDA	CONTABILIZADA	BENEFICIOS PAGOS DIRETAMENTE	RECOLHIDA		DATA DO VENCIMENTO	DATA DO REPASSE
					PRINCIPAL	ENCARGOS		
janeiro	54.716,36	8.721,79	8.721,79				14/02/2025	14/02/2025
fevereiro	54.716,36	8.721,79	8.721,79				14/03/2025	14/03/2025
março	54.716,36	8.721,79	8.721,79				15/04/2025	15/04/2025
abril	54.716,36	8.721,79	8.721,79				15/05/2025	15/05/2025
maio	54.716,36	8.721,79	8.721,79				13/06/2025	13/06/2025
junho	54.716,36	8.721,79	8.721,79				13/07/2025	13/07/2025
julho	54.716,36	8.721,79	8.721,79				13/08/2025	13/08/2025
agosto	56.545,06	9.013,28	9.013,28				15/09/2025	15/09/2025
setembro	55.021,14	8.770,37	8.770,37				15/10/2025	15/10/2025
outubro	55.021,14	8.770,37	8.770,37				14/11/2025	14/11/2025
novembro	55.021,14	8.770,37	8.770,37				15/12/2025	15/12/2025
dezembro	57.621,14	9.184,81	9.184,81				15/01/2026	15/01/2026
13º Salário	54.021,14	8.610,97	8.610,97				15/01/2026	15/01/2026
TOTAL	716.265,28	114.172,69	114.172,69	-	-	-	-	



PREFEITURA DO RECIFE
SECRETARIA DE INFRAESTRUTURA E HABITAÇÃO
AUTARQUIA DE MANUTENÇÃO E LIMPEZA URBANA
Av. Governador Carlos de Lima Cavalcanti, nº09
Derby - Recife - PE - CEP: 50.070-110
PABX: 3355.5500
CNPJ: 11.497.013/0001-34
www.recife.pe.gov.br



Documento Assinado Digitalmente por: DANIEL SABOYA PAES BARETTO, ANGELA BASANTE DE CAMPOS
Acesse em: <https://etce.tce.pe.gov.br/epp/validaDoc.seam> Código do documento: 56e05bb1-7250-4d2c-a2ee-27221b4e90c7

Estado de Pernambuco
Tribunal de Contas

Resolução 299/2025
Prestação de Contas de Gestão Municipal 2025

ANEXO XI - A CONTRIBUIÇÃO DOS SERVIDORES ATIVOS, INATIVOS E DOS PENCIONISTAS (RPPS)

BASE CÁLCULO		RETIDA	CONTABILIZADA	RECOLHIDA		DATA DO VENCIMENTO	DATA DO REPASSE
COMPENTÊNCIA	VALOR			PRINCIPAL	ENCARGOS		
janeiro	54.716,36	7.660,29	7.660,29			14/02/2025	14/02/2025
fevereiro	54.716,36	7.660,29	7.660,29			14/03/2025	14/03/2025
março	54.716,36	7.660,29	7.660,29			15/04/2025	15/04/2025
abril	54.716,36	7.660,29	7.660,29			15/05/2025	15/05/2025
maio	54.716,36	7.660,29	7.660,29			13/06/2025	13/06/2025
junho	54.716,36	7.660,29	7.660,29			13/07/2025	13/07/2025
julho	54.716,36	7.660,29	7.660,29			13/08/2025	13/08/2025
agosto	56.545,06	7.916,30	7.916,30			15/09/2025	15/09/2025
setembro	55.021,14	7.702,96	7.702,96			15/10/2025	15/10/2025
outubro	55.021,14	7.702,96	7.702,96			14/11/2025	14/11/2025
novembro	55.021,14	7.702,96	7.702,96			15/12/2025	15/12/2025
dezembro	57.621,14	8.066,96	8.066,96			15/01/2026	15/01/2026
13º Salário	54.021,14	7.562,96	7.562,96			15/01/2026	15/01/2026
TOTAL	716.265,28	100.277,13	100.277,13				



Prestação de contas TCE - Exercício 2025 - Autarquia EMLURB

PAULO CAMILO DA SILVA <pcamilo@recife.pe.gov.br>

16 de março de 2026 às 12:30

Para: ANGELA BASANTE DE CAMPOS <angela.basante@recife.pe.gov.br>, DOERES POROCA CORREA ARANTES <doeres@recife.pe.gov.br>, WALTER DE ANDRADE SILVA JUNIOR <waltersj@recife.pe.gov.br>, MONICA KNECHT DE MIRANDA <mknecht@recife.pe.gov.br>, JOAO ALBERTO COSTA FARIA <joao.faria@recife.pe.gov.br>, IVALDO ALVES DE SANTANA JUNIOR <ivaldo.alves@recife.pe.gov.br>, PAULO CAMILO DA SILVA <pcamilo@recife.pe.gov.br>

Ângela, boa tarde.

Seguem os anexos XIII-A e XIII-B, no formato da Resolução 299/2025.

Em relação ao ANEXO XI-C CONTRIBUIÇÃO DO ÓRGÃO/ENTIDADE - COMPROMISSO ESPECIAL (RPPS) DECORRENTE DE ALÍQUOTA SUPLEMENTAR, verificamos que não temos registros em folha de pagamento de utilização desse tipo de recurso referente ao exercício de 2025 até a presente data.

Atte,

Paulo Camilo (pcamilo@recife.pe.gov.br)

CRA-PE 6.0276

Divisão de Folha de Pagamento

DVFP/GEGP/DAF/DPR/AUTARQUIA EMLURB

(81) 3355-5730



[Texto das mensagens anteriores oculto]

2 anexos



Prestação de contas TCE - RGPS - 2025 - NOVA RESOLUÇÃO 299-2025 - Autarquia Emlurb.xlsx
213K



Resolução TCE 299 - 2025 nosso ANEXO XI - C.pdf
104K



PREFEITURA DO RECIFE
SECRETARIA DE INFRAESTRUTURA E HABITAÇÃO
AUTARQUIA DE MANUTENÇÃO E LIMPEZA URBANA
Av. Governador Carlos de Lima Cavalcanti, nº09
Derby - Recife - PE - CEP: 50.070-110
PABX: 3355.5500
CNPJ: 11.497.013/0001-34
www.recife.pe.gov.br



Documento Assinado Digitalmente por: DANIEL SABOYA PAES BARRETO, ANGELA BASANTE DE CAMPOS
Acesse em: <https://etc.tee.gov.br/epp/validaDoc.seam> Código do documento: 359f4811-7b3e-4e21-b505-7e4d0880640e

Estado de Pernambuco
Tribunal de Contas

Resolução 299/2025
Prestação de Contas de Gestão Municipal 2025

ANEXO XIII-B CONTRIBUIÇÃO DO ÓRGÃO/ENTIDADE (RGPS)

Em R\$

BASE CÁLCULO		CONTRIBUIÇÃO NORMAL					
COMPENTÊNCIA	VALOR	DEVIDA	CONTABILIZADA	RECOLHIDA		DATA DO VENCIMENTO	DATA DO REPASSE
				PRINCIPAL	ENCARGOS		
janeiro	5.976.675,60	1.211.516,96	1.211.516,96	1.211.516,96		20.02.2025	20.02.2025
fevereiro	5.509.760,75	1.116.872,71	1.116.872,71	1.116.872,71		20.03.2025	20.03.2025
março	5.673.315,00	1.151.348,74	1.151.348,74	1.151.348,74		17.04.2025	17.04.2025
abril	5.558.275,92	1.127.346,38	1.127.346,38	1.127.346,38		20.05.2025	20.05.2025
maio	5.872.885,33	1.191.320,09	1.191.320,09	1.191.320,09		20.06.2025	20.06.2025
junho	5.563.058,76	1.127.330,86	1.127.330,86	1.127.330,86		18.07.2025	18.07.2025
julho	5.922.001,21	1.200.044,21	1.200.044,21	1.200.044,21		20.08.2025	20.08.2025
agosto	5.741.585,46	1.161.968,88	1.161.968,88	1.161.968,88		19.09.2025	19.09.2025
setembro	5.739.971,60	1.162.803,47	1.162.803,47	1.162.803,47		20.10.2025	20.10.2025
outubro	5.632.588,49	1.140.588,94	1.140.588,94	1.140.588,94		19.11.2025	19.11.2025
novembro	5.642.167,27	1.141.915,71	1.141.915,71	1.141.915,71		19.12,2025	19.12,2025
dezembro	5.798.660,06	1.223.773,43	1.223.773,43	1.223.773,43		20.01.2026	20.01.2026
13º Salário	5.531.579,34	1.167.666,42	1.167.666,42	1.167.666,42		20.01.2026	20.01.2026
TOTAL	74.162.524,79	15.124.496,80	15.124.496,80	15.124.496,80			



PREFEITURA DO RECIFE
SECRETARIA DE INFRAESTRUTURA E HABITAÇÃO
AUTARQUIA DE MANUTENÇÃO E LIMPEZA URBANA
Av. Governador Carlos de Lima Cavalcanti, nº09
Derby - Recife - PE - CEP: 50.070-110
PABX: 3355.5500
CNPJ: 11.497.013/0001-34
www.recife.pe.gov.br



Documento Assinado Digitalmente por: DANIEL SABOYA PAES BARETTO, ANGELA BASANTE DE CAMPOS
Acesse em: <https://etce.tce.pe.gov.br/ep/validaDoc.seam>
Código do documento: 3591481176344e11b905-eed498806408

Estado de Pernambuco
Tribunal de Contas

Resolução 299/2025
Prestação de Contas de Gestão Municipal 2025

ANEXO XIII DEMONSTRATIVO DE RECOLHIMENTO DAS CONTRIBUIÇÕES PREVIDENCIÁRIAS AO REGIME GERAL DE PREVIDÊNCIA SOCIAL (RGPS)
ANEXO XIII-A CONTRIBUIÇÃO DOS SEGURADOS (RGPS)

Em R\$

BASE CÁLCULO		RETIDA	CONTABILIZADA	BENEFÍCIOS PAGOS DIRETAMENTE	RECOLHIDA		DATA DO VENCIMENTO	DATA DO REPASSE
COMPENTÊNCIA	VALOR				PRINCIPAL	ENCARGOS		
janeiro	5.976.675,60	574.242,19	574.242,19	6.646,38	574.242,19		20.02.2025	20.02.2025
fevereiro	5.509.760,75	529.646,11	529.646,11	585,00	529.646,11		20.03.2025	20.03.2025
março	5.673.315,00	545.431,56	545.431,56	325,00	545.431,56		17.04.2025	17.04.2025
abril	5.558.275,92	533.858,51	533.858,51	650,00	533.858,51		20.05.2025	20.05.2025
maio	5.872.885,33	568.148,10	568.148,10	6.285,52	568.148,10		20.06.2025	20.06.2025
junho	5.563.058,76	537.087,00	537.087,00	21.089,49	537.087,00		18.07.2025	18.07.2025
julho	5.922.001,21	576.847,81	576.847,81	21.326,02	576.847,81		20.08.2025	20.08.2025
agosto	5.741.585,46	556.618,38	556.618,38	21.391,02	556.618,38		19.09.2025	19.09.2025
setembro	5.739.971,60	553.787,83	553.787,83	13.608,50	553.787,83		20.10.2025	20.10.2025
outubro	5.632.588,49	541.977,18	541.977,18	23.386,94	541.977,18		19.11.2025	19.11.2025
novembro	5.642.167,27	545.124,36	545.124,36	22.274,36	545.124,36		19.12,2025	19.12,2025
dezembro	5.798.660,06	556.310,70	556.310,70	10.775,92	556.310,70		20.01.2026	20.01.2026
13º Salário	5.531.579,34	524.752,03	524.752,03	-	524.752,03		20.01.2026	20.01.2026
TOTAL	74.162.524,79	7.143.831,76	7.143.831,76	148.344,15	7.143.831,76			

**ANEXO XVI****DEMONSTRATIVO DE ACOMPANHAMENTO DAS DETERMINAÇÕES E RECOMENDAÇÕES EMITIDAS PELO TCE/PE
(RESOLUÇÃO TC Nº 299, DE 19 DE NOVEMBRO DE 2025)**

Determinação/Recomendação	Situação	Ações	Justificativa
Processo TC nº 23100112-5: A não inclusão, mesmo em procedimentos licitatórios que visem prioritariamente à contratação de serviços, de projeto básico, conforme legislação em vigor e Resolução 114 /2020 do TCE/PE, poderá ser fator impeditivo das licitações.	Atendida	Com o advento da lei 14.133/2021, a equipe de licitação deve seguir rigorosamente o dispositivo legal supracitado, que exige a elaboração de Projeto Básico para obras e serviços de engenharia (Art. 6º, XXV e Art. 18, §1º) e Termo de Referência para serviços em geral e compras (Art. 6º, XXIII e Art. 18, caput), ambos cruciais para detalhar o objeto da contratação, seus requisitos e critérios, garantindo a transparência e a eficiência do processo licitatório.	
Processo TC nº 23100929-0: Recomendou-se incluir, como data final, a data de aniversário do contrato devido aos altos valores envolvidos, devendo-se corrigir o Edital para evitar interpretações que possam eventualmente ocasionar prejuízos ao Município.	Atendida	No ano de 2024, a lei 14.133/2021 entrou em vigor e foi realizado um ajuste nos contratos, nos quais a cláusula de reajustamento passou a contar com a seguinte redação: CLÁUSULA xx: DO REAJUSTAMENTO DOS PREÇOS xx.1 Os preços dos serviços objeto desta licitação são fixos e irajustáveis, pelo prazo de 01 (um) ano, contados a partir da data-base do orçamento de referência da licitação. A solicitação do reajuste deverá ser formalizado na forma prevista no inciso I do art. 18 do Decreto Municipal nº 37.817/2024. xx.2 A partir do aniversário da data base do orçamento de referência da licitação, a empresa vencedora do certame poderá ter direito ao reajustamento de preços, tomando-se como referência o mês da data-base do orçamento orçado pela administração, aplicando-se para efeito de reajustamento, a variação do Índice Nacional da Construção Civil - INCC (FGV, coluna 38), se, por qualquer motivo, o cálculo do índice de reajuste for suspenso, poderá ser adotado outro índice de custos ou preços substitutivo, escolhido de comum acordo entre a EMLURB e a CONTRATADA. xx.3 Na hipótese de ocorrência de revisão do equilíbrio econômico-financeiro do contrato, a variação do índice anual a ser aplicada será relativa apenas aos insumos que não tenham sido objeto da revisão contratual. xx.4 Não sendo conhecido até a época da elaboração do documento de cobrança, o índice definitivo utilizado para o reajustamento será aplicado de forma provisória, o último índice conhecido. As eventuais diferenças apuradas após a divulgação do índice	



		<p>definitivo serão acertadas por ocasião do pagamento da fatura do mês seguinte. xx.5 O reajuste será realizado por Apostilamento.</p>	
<p>Processo TC nº 23100112-5: O descumprimento das normas da Resolução 182/2022 do TCE/PE, em editais e contratos, poderá ser fator impeditivo da continuidade das licitações. Em particular, a referida Resolução estabelece que seja incluído nos seus editais e contratos, ainda que prioritariamente visem à contratação de serviços de engenharia, o seguinte texto (ANEXO III. MODELO DE CLÁUSULA PREVENDO A RESPONSABILIDADE DA EMPRESA EXECUTORA DA OBRA QUANDO DA VERIFICAÇÃO DE VÍCIOS, DEFEITOS OU INCORREÇÕES): CLÁUSULA (n). O contratado responderá, durante o prazo mínimo de cinco anos, pela solidez, segurança e funcionalidade das suas obras, conforme disposto no art. 618 do Código Civil e no art. 140, inciso I, §§ 2º e 6º, da Lei nº 14.133, de 1º de abril de 2021 - Lei de Licitações e Contratos Administrativos, e será obrigado a reparar, corrigir, remover, a suas expensas, quaisquer vícios, defeitos ou incorreções nelas encontrados. § 1º Antes do início das obras, o contratado deverá revisar o projeto e responderá, solidariamente com o autor do projeto, por qualquer defeito na obra decorrente de erro de projeto, bem como por qualquer dano decorrente do defeito. § 2º A responsabilidade será solidária ainda que não se possa precisar a origem dos danos ou a responsabilidade de cada parte</p>	<p>Atendida</p>	<p>No ano de 2024, a lei 14.133/2021 entrou em vigor e foi realizado um ajuste nos contratos, nos quais a cláusula de recebimento dos serviços passou a contar com a seguinte redação:</p> <p style="text-align: center;">CLÁUSULA xx: DO RECEBIMENTO DOS SERVIÇOS</p> <p>xx.1 Além das normas constantes no Item 18 do Projeto Básico, o recebimento dos serviços obedecerá às seguintes regras:</p> <p>xx.1.1 Executado este instrumento pela CONTRATADA, seu objeto será recebido pela EMLURB em caráter provisório ou definitivo, na forma do artigo 140, inciso I, alíneas “a” e “b”, §§ 2º e 5º da Lei nº 14.133/21, e nas disposições constantes na Resolução TC nº 182, de 19 de outubro de 2022.</p> <p>xx.1.2 A CONTRATADA, será responsabilizada quando da verificação de vícios, defeitos ou incorreções. e responderá, durante um prazo mínimo de cinco anos, pela solidez, segurança e funcionalidade das suas obras, conforme disposto no art. 618 do Código Civil, e será obrigado a reparar, corrigir, remover, a suas expensas, quaisquer vícios, defeitos ou incorreções nelas encontrados (art. 140, § 6º da Lei nº 14.133/2021).</p> <p>xx.1.3 Antes do início dos serviços, a CONTRATADA deverá revisar o projeto e responderá, solidariamente com o autor do projeto, por qualquer defeito na obra decorrente de erro de projeto, bem como por qualquer dano decorrente do defeito.</p> <p>xx.1.4 A responsabilidade será solidária ainda que não se possa precisar a origem dos danos ou a responsabilidade de cada parte.</p> <p>xx.1.5 O objeto será recebido por servidor designado que será o responsável pelo atesto do recebimento, na forma da legislação pertinente.</p>	
<p>Processo TC nº 23100929-0: Recomendou-se a retirada ou modificação de cláusula restritiva na exigência de regularidade fiscal que estabelece distinções em razão da</p>	<p>Atendida</p>	<p>No ano de 2024, a lei 14.133/2021 entrou em vigor e foi realizado um ajuste nos editais de licitação. Concernente à habilitação dos licitantes, no tocante à regularidade fiscal, procede-se com a solicitação da seguinte comprovação documental:</p>	



<p>sede ou domicílio dos licitantes.;</p>		<p>9.5.2 Prova de Regularidade com a Fazenda Estadual 9.5.2.1 Prova de regularidade para com a Fazenda Estadual do domicílio ou sede do licitante.</p> <p>9.5.3 Prova de Regularidade com a Fazenda Municipal 9.5.3.1 Prova de regularidade com a Fazenda Municipal do domicílio ou sede do licitante, relativos à atividade a ser contratada, nos termos do Art. 193 do Código Tributário Nacional.</p>	
<p>Processo TC nº 23100329-8: Recomendou-se Alterar os itens de qualificação técnica glosados pela auditoria deste Tribunal de Contas no Edital da Concorrência Pública nº 017/2023, Processo Licitatório nº 22/2023, por não possuírem relevância técnica (itens 10.4.2.1.c e 10.4.2.1.d) e por serem exigências que são restritivas à competitividade (itens 10.4.2.1.a e 10.4.2.1.b).</p>	<p>Atendida</p>	<p>Nos processos licitatórios futuros que envolverem “manutenção preventiva de macrodrenagem”, não serão mais cobrados os itens “c) Uso de Retro Escavadeira sobre pneus com potência a partir de 88 HP: 1.336,2 hp (hora produtiva)” e “d) Uso de Escavadeira Hidráulica sobre esteira com potência 105 e 155 HP: 1.107,0 hp (hora produtiva)”, vez que não possuem relevância técnica. Ademais, a expressão “de difícil acesso” dos serviços de limpeza será retirada a fim de evitar possíveis restrições.</p>	
<p>Processo TC nº 24100374-0 Recomendou-se proceder nos Boletins de Medição à medição separada do principal e do reajustamento, concedendo mais clareza à operação e prevenindo possibilidade de irregular reajuste no caso dos boletins que já contêm reunidos o principal e reajuste.</p>	<p>Atendida</p>	<p>Na emissão de novos boletins de medição já está em operação a medição separada do principal e do reajustamento a fim de garantir maior clareza no processo.</p>	
<p>Processo TC nº 24100833-5 Determinou-se: 1) A elaboração de plano de ação para adesão dos condomínios residenciais ou unidades multifamiliares ao sistema de coleta seletiva; 2) A elaboração de plano de ação para que os condomínios residenciais e unidades multifamiliares cumpram o disposto no art. 46, inciso II e §1º, da Lei nº 19.026/2022, no que se refere à valorização orgânica. Recomendou-se: 1) Efetuar plano de ação para minimizar o espalhamento de lixo, contemplando mecanismos de integração dos catadores autônomos informais, incluindo o cadastro dos catadores de materiais recicláveis</p>	<p>Atendida</p>	<p>Foram desenvolvidos e apresentados os planos de ação nos moldes como foram determinados e recomendados, tendo sido protocolados nos autos do Processo TC nº 24100833-5 no sistema do e-TCE a fim de comprovar o cumprimento das medidas impostas.</p>	



junto a Entidade Gestora; 2) A apresentação de plano de ação que contemple mecanismos de cumprimento de metas pré-estabelecidas, de modo a estimular a contratada a perseguir a erradicação dos pontos críticos			
---	--	--	--

A EMLURB reitera seu compromisso inabalável com a gestão ética e transparente. Dessa forma, declaramos que esta Autarquia cumpre integralmente as decisões do Tribunal de Contas do Estado de Pernambuco (TCE/PE), mantendo-se proativa no atendimento às recomendações e determinações desta Corte.

Por fim, destacamos que a listagem apresentada não esgota todas as diretrizes encaminhadas pelo órgão de controle à entidade.

Recife, 24 de março de 2026.

DANIEL SABOYA PAES BARRETO

Diretor-Presidente da EMLURB



Resultado da Consulta FAP - Ano Vigência 2025

Dados do Estabelecimento

CNPJ	11.497.013/0001-34
Razão Social	AUTARQUIA DE MANUTENCAO E LIMPEZA URBANA EMLURB
Endereço	AV GOV CARLOS L CAVALCANTE 09, DERBY, RECIFE, PE, 50070110
Início da Atividade	06/06/1979
Última Atualização na RFB	31/05/1998

Dados do FAP

Vigência: 2025	Valor: 0,5000	Tipo: Cálculo Original	Realizado em: 30/09/2024
----------------	---------------	------------------------	--------------------------

Informações da Extração

Vigência: 2025	Início Período Base: 01/01/2022	Fim Período Base: 31/12/2023
GFIP: 02/04/2024	Guia de Recolhimento do FGTS e de Informações à Previdência Social - GFIP	
Benefícios: 07/05/2024	Sistema Único de Benefícios - SUB	
ESocial: 23/07/2024	Sistema de Escrituração Digital das Obrigações Fiscais, Previdenciárias e Trabalhistas - eSocial	
CAT: 15/08/2024	Sistema de Comunicação de Acidente de Trabalho - CATWEB	
Expectativa de Vida: 13/03/2024	Ano Referência: 2022	IBGE

Dados do Cálculo

0 Comunicação de Acidente de Trabalho - CAT
0 B91 - Auxílio por incapacidade temporária por acidente de trabalho
0 B92 - Aposentadoria por incapacidade permanente por acidente de trabalho
0 B93 - Pensão por morte por acidente de trabalho
0 B94 - Auxílio-acidente por acidente de trabalho
0 Nexo Técnico Previdenciário sem CAT vinculada
R\$ 0,00 Valor Total de Benefícios Pagos
R\$ 133.375.779,17 Massa Salarial
1.063,58 Número Médio de Vínculos
19.200 Total de Estabelecimentos na subclasse CNAE
16.567 Total de Estabelecimentos na subclasse CNAE com todos os insumos necessários ao cálculo do FAP
84.11-6/00 CNAE - ADMINISTRACAO PUBLICA EM GERAL

Indicadores do Cálculo

Índice de Frequência: 0,0000	Nº Ordem de Frequência: 1,0000	Percentil de Frequência: 0,0000
Índice de Gravidade: 0,0000	Nº Ordem de Gravidade: 1,0000	Percentil de Gravidade: 0,0000
Índice de Custo: 0,0000	Nº Ordem de Custo: 1,0000	Percentil de Custo: 0,0000
Taxa Média de Rotatividade: 0,0442%	Índice Composto: 0,0000	

Situação do FAP (Mensagens)

A CONTESTAÇÃO (1ª instância) ao FAP 2024, Vigência 2025 NÃO POSSUI EFEITO SUSPENSIVO, conforme estabelece o art. 2º, §6º da Portaria Interministerial MPS/MF nº 4, de 10 de setembro de 2024, que disponibilizou o resultado do processamento do Fator Acidentário de Prevenção - FAP em 2024, com vigência para o ano de 2025.



MINISTÉRIO DA PREVIDÊNCIA SOCIAL



O RECURSO (2ª instância) ao FAP 2024, Vigência 2025, previsto no art. 3º da Portaria Interministerial MPS/MF nº 4, de 10 de setembro de 2024, NÃO POSSUI EFEITO SUSPENSIVO, conforme previsto no art. 308 do Decreto nº 3.048/1999 (Redação dada pelo Decreto nº 10.410, de 2020), o qual suspende apenas a aplicação do valor do FAP até a publicação do resultado do julgamento final do recurso, e não de todo o crédito tributário, de forma que o montante da contribuição relativa à alíquota básica de que trata o inciso II, art. 22 da Lei nº 8.212, de 1991 permanece exigível na hipótese de impugnação ao processamento anual do FAP. (Entendimento definido nos termos da Nota Cosit nº 92/2012, da Coordenação-Geral de Tributação/Secretaria da Receita Federal do Brasil/Ministério da Fazenda, em substituição ao contido na Nota CONJUR/MPS nº 57/2011).

Documento Assinado Digitalmente por: DANIEL SABOYA PAES BARRETO, ANGEL A BASANTE DE CAMPOS
Acesse em: <https://sigetico.gov.br/epp/validaDoc.seam> Código do documento: e592d09c-67d1-45e4-a92f-e2b285ddec3d

Unidade Subunidade	Instrumento Jurídico	Contratado	Estágio do IJ	Descrição da obra	Naturezas da obra	Data de início Data Conclusão	Situação da Obra	Convênios associados	Valor Liquidado/ Medido acumulado	Valor Pago Acumulado	Saldo Contratual
Autarquia de Manutenção e Limpeza Urbana do Recife	Contrato com PC / ARP 6087/2023	11523068000171 - CONSTRUTORA FAELLA EIRELI EPP	Em execução	URBANIZAÇÃO	Pavimentação	09/01/2024	Em andamento		R\$ 1,142,199.4000	R\$ 1,050,025.9200	R\$ 6,803,177.1900
Autarquia de Manutenção e Limpeza Urbana do Recife	Contrato com PC / ARP 6086/2023	31661468000150 - CONVERGE SERVICOS DE ENGENHARIA LTDA	Concluído - Fim de vigência	SERVIÇOS DE IMPLANTAÇÃO DA REDE DE DRENAGEM DE ÁGUAS PLUVIAIS E PAVIMENTAÇÃO DE VIAS EM DIVERSAS RPA' S DA CIDADE DO RECIFE.	Pav. Urbana / Drenagem Drenagem	28/12/2023	Em andamento	007101/2022 5636/2023 40000494/2024	R\$ 2,034,702.2700	R\$ 2,022,220.3000	R\$ 2,336,982.4400
Autarquia de Manutenção e Limpeza Urbana do Recife	Contrato com PC / ARP 6083/2023	40882060000108 - LIDERMAC CONSTRUÇÕES E EQUIPAMENTOS LTDA	Em execução	URBANIZAÇÃO	Outros	11/12/2023	Em andamento		R\$ 9,089,619.0200	R\$ 10,305,619.1000	R\$ 58,519,697.4600
Autarquia de Manutenção e Limpeza Urbana do Recife	Contrato com PC / ARP 6082/2023	08073264000187 - CONSTRUTORA ANDRADE GUEDES LTDA	Em execução	URBANIZAÇÃO	Outros	08/12/2023	Em andamento		R\$ 9,107,792.9800	R\$ 9,126,345.0300	R\$ 110,561,068.6700
Autarquia de Manutenção e Limpeza Urbana do Recife	Contrato com PC / ARP 6081/2023	00338885000133 - NOVATEC CONSTRUÇÕES E EMPREENDIMENTOS LTDA	Em execução	SERVIÇOS DE MANUTENÇÃO PREVENTIVA, IMPLANTAÇÃO, REQUALIFICAÇÃO, RECAPEAMENTO E/OU MICRORREVESTIMENTO DE VIAS EM CONCRETO BETUMINOSO USINADO À QUENTE - CBUQ, DO SISTEMA VIÁRIO DA CIDADE DO RECIFE. LOTE II	Pavimentação	07/12/2023	Em andamento		R\$ 12,551,009.5700	R\$ 12,224,097.0100	R\$ 70,755,088.6100
Autarquia de Manutenção e Limpeza Urbana do Recife	Contrato com PC / ARP 6080/2023	03006548000137 - Cosampa Projetos e Construções LTDA	Em execução	URBANIZAÇÃO	Outros	01/12/2023	Em andamento		R\$ 16,211,047.3000	R\$ 12,933,811.1600	R\$ 57,364,602.5600
Autarquia de Manutenção e Limpeza Urbana do Recife	Contrato com PC / ARP 6078/2023	08963533000180 - FAR Comércio e Serviços Paisagísticos Ltda.	Em execução	URBANIZAÇÃO	Praça/Parque	04/12/2023	Em andamento		R\$ 6,428,605.0700	R\$ 5,539,425.9800	R\$ 16,479,189.9900
Autarquia de Manutenção e Limpeza Urbana do Recife	Contrato com PC / ARP 6077/2023	08963533000180 - FAR Comércio e Serviços Paisagísticos Ltda.	Em execução	URBANIZAÇÃO	Praça/Parque	04/12/2023	Em andamento		R\$ 7,993,736.4000	R\$ 7,614,791.4700	R\$ 17,116,861.2300
Autarquia de Manutenção e Limpeza Urbana do Recife	Contrato com PC / ARP 6077/2022	10811370000162 - Guerra Construções Ltda	Concluído - Fim de vigência	URBANIZAÇÃO	Outros	21/12/2022	Em andamento		R\$ 92,132.4900	R\$ 0.0000	R\$ 1,360,718.5600
Autarquia de Manutenção e Limpeza Urbana do Recife	Contrato com PC / ARP 6076/2023	07157925000190 - WB CONSTRUTORA LTDA	Concluído - Fim de vigência	URBANIZAÇÃO	Pav. Urbana / Drenagem	09/01/2024	Em andamento	007101/2022 5636/2023 40000494/2024	R\$ 4,740,754.2200	R\$ 4,108,881.4600	R\$ 3,321,574.0500
Autarquia de Manutenção e Limpeza Urbana do Recife	Contrato com PC / ARP 6076/2022	03834750000157 - EIP SERVIÇOS DE ILUMINAÇÃO LTDA	Concluído - Fim de vigência	URBANIZAÇÃO	Illum. Pública	21/12/2022 à 26/08/2025	Concluída		R\$ 1,343,265.0400	R\$ 713,263.3500	R\$ 12,474,115.4000



Unidade Subunidade	Instrumento Jurídico	Contratado	Estágio do IJ	Descrição da obra	Naturezas da obra	Data de início Data Conclusão	Situação da Obra	Convênios associados	Valor Liquidado/ Medido acumulado	Valor Pago Acumulado	Saldo Contratual
Autarquia de Manutenção e Limpeza Urbana do Recife	Contrato com PC / ARP 6070/2024	12754237000147 - ABTEC ENGENHARIA LTDA	Em execução	CONSTRUÇÃO DE DOIS PONTILHÕES EM CONCRETO ARMADO, SOBRE O CANAL DA RUA DR. BENIGNO JORDÃO DE VASCONCELOS, NO BAIRRO DA COHAB, NA CIDADE DO RECIFE/PE. 15.006615/2024-66	Outros	10/03/2025	Em andamento		R\$ 1,609,429.5700	R\$ 1,609,429.5700	R\$ 413,907.9700
Autarquia de Manutenção e Limpeza Urbana do Recife	Contrato com PC / ARP 6070/2023	31661468000150 - CONVERGE ENGENHARIA E PROJETOS LTDA - EPP	Concluído - Fim de vigência	URBANIZAÇÃO	Pav. Urbana c/ Drenagem	28/11/2023 à 05/11/2025	Concluída	007101/2022 5636/2023 40000494/2024	R\$ 871,562.2800	R\$ 871,562.2800	R\$ 4,812,166.0500
Autarquia de Manutenção e Limpeza Urbana do Recife	Contrato com PC / ARP 6070/2022	00999591000152 - AGC Construções e Empreendimentos Ltda	Concluído - Fim de vigência	URBANIZAÇÃO	Pavimentação	04/11/2022 à 27/11/2025	Concluída				
Autarquia de Manutenção e Limpeza Urbana do Recife	Contrato com PC / ARP 6069/2024	00507949000182 - JATOBETON ENGENHARIA LTDA	Em execução	CONTRATAÇÃO DE EMPRESA ESPECIALIZADA DE ENGENHARIA PARA EXECUÇÃO DE SERVIÇOS DE RECUPERAÇÃO ESTRUTURAL DA PONTE/VIADUTO JOSÉ DE BARROS LIMA (PONTE JOANA BEZERRA) QUE LIGA OS BAIRROS PAISSANDU E ILHA DO LEITE AO BAIRRO ILHA JOANA BEZERRA, NA CIDADE DE RECIFE/PE.	Outros	06/11/2024	Em andamento		R\$ 3,622,353.2000	R\$ 2,924,734.9400	R\$ 14,687,478.8400
Autarquia de Manutenção e Limpeza Urbana do Recife	Contrato com PC / ARP 6069/2023	01346561000100 - VASCONCELOS E SANTOS LTDA	Em execução	URBANIZAÇÃO	Ilum. Pública	14/11/2023	Em andamento		R\$ 10,067,591.3600	R\$ 10,917,168.4500	R\$ 18,358,874.2800
Autarquia de Manutenção e Limpeza Urbana do Recife	Contrato com PC / ARP 6069/2022	40882060000108 - LIDERMAC CONSTRUÇÕES E EQUIPAMENTOS LTDA	Concluído - Fim de vigência	URBANIZAÇÃO	Outros	03/11/2022 à 20/02/2025	Concluída		R\$ 1,199,004.7000	R\$ 0.0000	R\$ 38,069,982.8100
Autarquia de Manutenção e Limpeza Urbana do Recife	Contrato com PC / ARP 6068/2024	35684968000169 - PLANTARE CONSTRUÇÕES E EMPREENDIMENTOS LTDA	Em execução	CONTRATAÇÃO DE EMPRESA ESPECIALIZADA DE ENGENHARIA PARA EXECUÇÃO DE PAVIMENTAÇÃO, DRENAGEM, ACESSIBILIDADE E SINALIZAÇÃO NA RUA BARRA GRANDE, RUA PIRANHAS, RUA SANTA CRUZ DO DESERTO NO BAIRRO DA TORRE E RUA VICÊNCIA NO BAIRRO DO PINA,	Drenagem Pavimentação Sinalização	15/03/2025	Em andamento		R\$ 324,875.7700	R\$ 0.0000	R\$ 659,648.6600

Documento Assinado Digitalmente por: DANIEL SABOYA PAES BARRETTTO
 Acesso em: https://eicr.ce.gov.br/epp/validaDoc?seamCodigoDoDocumento:5ddcc8b5-32f0-4514-a9e1-ba99090f9643



Unidade Subunidade	Instrumento Jurídico	Contratado	Estágio do IJ	Descrição da obra	Naturezas da obra	Data de início Data Conclusão	Situação da Obra	Convênios associados	Valor Liquidado/ Medido acumulado	Valor Pago Acumulado	Saldo Contratual
Autarquia de Manutenção e Limpeza Urbana do Recife	Contrato com PC / ARP 6068/2024	35684968000169 - PLANTARE CONSTRUÇÕES E EMPREENDIMENTOS LTDA	Em execução	RECIFE	Drenagem Pavimentação Sinalização	15/03/2025	Em andamento		R\$ 324,875.7700	R\$ 0.0000	R\$ 659,648.6600
Autarquia de Manutenção e Limpeza Urbana do Recife	Contrato com PC / ARP 6067/2024	70086111000148 - COASTAL - CONSTRUÇÕES E SOLUÇÕES TÉCNICAS AMBIENTAIS LTDA	Em execução	CONTRATAÇÃO DE EMPRESA DE ENGENHARIA PARA PRESTAÇÃO DOS SERVIÇOS CONTÍNUOS DE MANUTENÇÃO DOS ENROCAMENTO DE PEDRAS DA PROTEÇÃO EXISTENTE NA ORLA DA CIDADE DO RECIFE - PE 15.005752/2024-83	Outros	07/11/2024	Em andamento		R\$ 2,805,264.9000	R\$ 2,431,865.7500	R\$ 3,770,765.4900
Autarquia de Manutenção e Limpeza Urbana do Recife	Contrato com PC / ARP 6066/2024	07654042000195 - ALTA SERVIÇOS DE ENGENHARIA LTDA	Em execução	CONTRATAÇÃO DE EMPRESA ESPECIALIZADA EM ENGENHARIA PARA EXECUÇÃO DE OBRAS DE IMPLANTAÇÃO DE DRENAGEM PLUVIAL E PAVIMENTAÇÃO DE RUAS, DIVIDA EM DOIS LOTES. LOTE 1: REVESTIMENTO EM CBUQ E LOTE 2: REVESTIMENTO EM PARALELEPIPO E INTERTRAVADO, NA CIDADE DO RECIFE/PE. LOTE 2: REVESTIMENTO EM PARALELEPIPO E INTERTRAVADO.	Pav. Urbana c/ Drenagem	30/09/2024	Em andamento		R\$ 425,554.6800	R\$ 425,554.6800	R\$ 1,102,445.0500
Autarquia de Manutenção e Limpeza Urbana do Recife	Contrato com PC / ARP 6065/2024	07654042000195 - ALTA SERVIÇOS DE ENGENHARIA LTDA	Em execução	CONTRATAÇÃO DE EMPRESA ESPECIALIZADA EM ENGENHARIA PARA EXECUÇÃO DE OBRAS DE IMPLANTAÇÃO DE DRENAGEM PLUVIAL E PAVIMENTAÇÃO DE RUAS: REVESTIMENTO EM CBUQ, NA CIDADE DO RECIFE/PE LOTE 01	Pav. Urbana c/ Drenagem Drenagem	25/10/2025	Em andamento		R\$ 74,205.5700	R\$ 74,205.5700	R\$ 760,794.4300
Autarquia de Manutenção e Limpeza Urbana do Recife	Contrato com PC / ARP 6065/2023	01514128000136 - SCAVE SERVIÇOS DE ENGENHARIA E LOCAÇÃO LTDA	Em execução	URBANIZAÇÃO	Drenagem	17/10/2023	Em andamento		R\$ 4,359,571.1100	R\$ 4,359,571.1100	R\$ 14,587,781.5800
Autarquia de Manutenção e Limpeza Urbana do Recife	Contrato com PC / ARP 6064/2024	00507949000182 - JATOBETON ENGENHARIA LTDA	Em execução	A CONTRATAÇÃO DE EMPRESA ESPECIALIZADA DE ENGENHARIA PARA EXECUÇÃO DE SERVIÇOS ESPECIAIS DE RECUPERAÇÃO E REFORÇO ESTRUTURAL DA ANTIGA PONTE GIRATÓRIA (PONTE 12	Outros	30/09/2024	Em andamento		R\$ 12,534,359.3500	R\$ 11,300,835.8200	R\$ 7,850,213.7200

Documento Assinado Digitalmente por: DANIEL SABOYA PAES BARRETTTO
 Acesse em: https://eic.ce.gov.br/ep/validarDoc.seam?Codigo_documento=5ddcc8b5-32f0-4514-a9e1-ba99090f9643



Unidade Subunidade	Instrumento Jurídico	Contratado	Estágio do IJ	Descrição da obra	Naturezas da obra	Data de início Data Conclusão	Situação da Obra	Convênios associados	Valor Liquidado/ Medido acumulado	Valor Pago Acumulado	Saldo Contratual
Autarquia de Manutenção e Limpeza Urbana do Recife	Contrato com PC / ARP 6064/2024	00507949000182 - JATOBETON ENGENHARIA LTDA	Em execução	DE SETEMBRO), QUE LIGA O BAIRRO DE SÃO JOSÉ AO BAIRRO DO RECIFE NA CIDADE DO RECIFE/PE.	Outros	30/09/2024	Em andamento		R\$ 12,534,359.3500	R\$ 11,300,835.8200	R\$ 7,850,213.7200
Autarquia de Manutenção e Limpeza Urbana do Recife	Contrato com PC / ARP 6064/2023	03834750000157 - EIP SERVIÇOS DE ILUMINAÇÃO LTDA	Concluído - Fim de vigência	URBANIZAÇÃO	Ilum. Pública	03/10/2023	Em andamento		R\$ 7,529,571.0700	R\$ 7,971,929.1600	R\$ 14,269,178.6600
Autarquia de Manutenção e Limpeza Urbana do Recife	Contrato com PC / ARP 6063/2024	05625079000160 - CONSTRUTORA MARDIFI LTDA	Em execução	CONTRATAÇÃO DE EMPRESA DE ENGENHARIA PARA EXECUÇÃO DOS SERVIÇOS DE IMPLANTAÇÃO DA REDE DE DRENAGEM DE ÁGUAS PLUVIAIS E PAVIMENTAÇÃO DE SEIS VIAS, EM CBUQ, NA CIDADE DO RECIFE.	Drenagem	18/09/2024	Em andamento		R\$ 2,129,139.6600	R\$ 2,129,139.6600	R\$ 6,757,550.4300
Autarquia de Manutenção e Limpeza Urbana do Recife	Contrato com PC / ARP 6063/2021	00507949000182 - JATOBETON ENGENHARIA LTDA	Concluído - Fim de vigência	URBANIZAÇÃO	Outros	23/02/2022	Em andamento		R\$ 174,676.0100	R\$ 174,676.0100	R\$ 11,214,734.7100
Autarquia de Manutenção e Limpeza Urbana do Recife	Contrato com PC / ARP 6062/2024	10811370000162 - GUERRA CONSTRUCOES LTDA	Em execução	CONTRATAÇÃO DOS SERVIÇOS CONTÍNUOS DE RECUPERAÇÃO DE ESCADARIAS, MUROS DE CONTENÇÃO E CORRIMÃOS LOCALIZADOS NAS RPA'S 04,05 E 06 - LOTE III DA CIDADE DO RECIFE - PE.	Outros	23/10/2024	Em andamento		R\$ 2,073,937.3400	R\$ 2,006,722.1500	R\$ 18,553,466.8700
Autarquia de Manutenção e Limpeza Urbana do Recife	Contrato com PC / ARP 6062/2023	02724778000179 - UNITERRA - UNIÃO TERRAPLENAGEM E CONSTRUÇÕES LTDA	Concluído - Fim de vigência	URBANIZAÇÃO	Drenagem	09/10/2023 à 20/05/2025	Concluída	007101/2022	R\$ 829,535.8600	R\$ 819,349.9100	R\$ 7,255,065.0300
Autarquia de Manutenção e Limpeza Urbana do Recife	Contrato com PC / ARP 6061/2024	07693988000160 - FRF CONSTRUCOES LTDA	Em execução	CONTRATAÇÃO DOS SERVIÇOS CONTÍNUOS DE RECUPERAÇÃO DE ESCADARIAS, MUROS DE CONTENÇÃO E CORRIMÃOS LOCALIZADOS NA RPA 03 - LOTE II DA CIDADE DO RECIFE - PE.	Outros	19/10/2024	Em andamento		R\$ 3,881,486.8800	R\$ 3,349,877.8500	R\$ 29,367,136.6100
Autarquia de Manutenção e Limpeza Urbana do Recife	Contrato com PC / ARP 6061/2021	05625079000160 - CONSTRUTORA MARDIFI LTDA	Concluído - Fim de vigência	URBANIZAÇÃO	Pav. Urbana c/ Drenagem	11/02/2022 à 07/05/2025	Concluída	884436/2019	R\$ 669.3100	R\$ 0.0000	R\$ 119,752.3200
Autarquia de Manutenção e Limpeza Urbana do Recife	Contrato com PC / ARP 6060/2024	11523068000171 - CONSTRUTORA FAELLA LTDA	Em execução	CONTRATAÇÃO DOS SERVIÇOS CONTÍNUOS DE RECUPERAÇÃO DE ESCADARIAS, MUROS DE CONTENÇÃO E CORRIMÃOS LOCALIZADOS NA RPA 02 - LOTE I DA CIDADE DO RECIFE - PE.	Outros	18/09/2024	Em andamento		R\$ 2,747,929.3200	R\$ 2,537,088.2400	R\$ 6,366,099.9900

Documento Assinado Digitalmente por: DANIEL SABOYA PAES BARRETTTO
 Acesso em: https://eicr.ce.gov.br/ep/validarDoc?seamCodigoDoDocumento:5ddcc8b5-32f0-4514-a9e1-ba99090f9643



Unidade Subunidade	Instrumento Jurídico	Contratado	Estágio do IJ	Descrição da obra	Naturezas da obra	Data de início Data Conclusão	Situação da Obra	Convênios associados	Valor Liquidado/ Medido acumulado	Valor Pago Acumulado	Saldo Contratual
Autarquia de Manutenção e Limpeza Urbana do Recife	Contrato com PC / ARP 6060/2023	03834750000157 - EIP SERVIÇOS DE ILUMINAÇÃO LTDA	Concluído - Fim de vigência	URBANIZAÇÃO	Illum. Pública	26/09/2023 à 22/10/2025	Concluída		R\$ 7,557,102.0700	R\$ 7,338,044.0500	R\$ 9,922,305.8200
Autarquia de Manutenção e Limpeza Urbana do Recife	Contrato com PC / ARP 6059/2024	10698641000115 - CONSTRUTORA MASTER LTDA	Em execução	EXECUÇÃO DOS SERVIÇOS DE IMPLANTAÇÃO DA REDE DE DRENAGEM DE ÁGUAS PLUVIAIS E PAVIMENTAÇÃO EM PARALELEPÍPEDOS OU INTERTRAVADOS DE CIMENTO EM 9 (NOVE) VIAS EM ÁREAS URBANIZADAS NA CIDADE DO RECIFE. (15.005415/2024-96)	Drenagem	05/09/2024	Em andamento		R\$ 4,997,030.1400	R\$ 4,407,874.8500	R\$ 508,028.3000
Autarquia de Manutenção e Limpeza Urbana do Recife	Contrato com PC / ARP 6059/2022	11481173000195 - ETNA - Engenharia e Terraplanagem Nacional Ltda	Concluído - Fim de vigência	URBANIZAÇÃO	Pav. Urbana c/ Drenagem	08/11/2022 à 20/06/2025	Concluída	007101/2022 5636/2023 40000494/2024	R\$ 2,357,795.0800	R\$ 1,723,381.2200	R\$ 8,049,713.5900
Autarquia de Manutenção e Limpeza Urbana do Recife	Contrato com PC / ARP 6058/2024	55892225000191 - CONSORCIO CONCREMAT ACQUAPLAN	Em execução	CONTRATAÇÃO DE ESTUDOS E PROJETOS PARA IMPLEMENTAÇÃO DE SOLUÇÕES DESTINADAS AO ENFRENTAMENTO DO AVANÇO DO MAR NA ORLA MARÍTIMA DOS BAIRROS DE BRASÍLIA TEIMOSA, PINA E BOA VIAGEM.	Outros	09/08/2024	Em andamento		R\$ 2,463,532.2500	R\$ 2,702,118.9500	R\$ 1,429,039.8600
Autarquia de Manutenção e Limpeza Urbana do Recife	Contrato com PC / ARP 6058/2023	03834750000157 - EIP SERVIÇOS DE ILUMINAÇÃO LTDA	Em execução	URBANIZAÇÃO	Illum. Pública	26/09/2023	Em andamento		R\$ 3,080,131.0700	R\$ 3,082,165.8300	R\$ 11,711,983.7600
Autarquia de Manutenção e Limpeza Urbana do Recife	Contrato com PC / ARP 6058/2022	11481173000195 - ETNA - Engenharia e Terraplanagem Nacional Ltda	Concluído - Fim de vigência	URBANIZAÇÃO	Pav. Urbana c/ Drenagem	28/11/2022 à 07/11/2025	Concluída	007101/2022 5636/2023 40000494/2024	R\$ 0.0000	R\$ 77,035.9800	R\$ 4,543,319.7500
Autarquia de Manutenção e Limpeza Urbana do Recife	Contrato com PC / ARP 6058/2021	12285441000166 - TPF ENGENHARIA LTDA	Em execução	SERVICOS DE ENGENHARIA CONSULTIVA PARA APOIO TECNICO E GERENCIAL AO PROCESSO DE MONITORAMENTO DAS ACOES DE LIMPEZA URBANA E ATIVIDADES DE LOGISTICA DO TRANSPORTE DE RESIDUOS DA CONSTRUCAO CIVIL DA CIDADE DO RECIFE. MEDIANTE SUPORTE A IMPLANTACAO E OPERACAO DE UMA CENTRAL DE CONTROLE OPERACIONAL	Estudos/Levantamentos	28/12/2021	Em andamento		R\$ 16,234,460.1700	R\$ 13,591,984.3000	R\$ 35,481,518.0000



Unidade Subunidade	Instrumento Jurídico	Contratado	Estágio do IJ	Descrição da obra	Naturezas da obra	Data de início Data Conclusão	Situação da Obra	Convênios associados	Valor Liquidado/ Medido acumulado	Valor Pago Acumulado	Saldo Contratual
Autarquia de Manutenção e Limpeza Urbana do Recife	Contrato com PC / ARP 6057/2022	10811370000162 - Guerra Construções Ltda	Concluído - Fim de vigência	URBANIZAÇÃO	Drenagem	01/09/2022 à 19/05/2025	Concluída		R\$ 7,148,424.6300	R\$ 7,718,186.5400	R\$ 39,544,666.8200
Autarquia de Manutenção e Limpeza Urbana do Recife	Contrato com PC / ARP 6056/2024	07654042000195 - ALTA SERVICOS DE ENGENHARIA LTDA	Em execução	EXECUÇÃO DA PAVIMENTAÇÃO E DRENAGEM, NA RUA MAURO BORRIONE, LOCALIZADO NO BAIRRO DA ILHA DO RETIRO, RECIFE - PE. LOTE 02	Pav. Urbana c/ Drenagem	10/03/2025	Em andamento		R\$ 185,094.4100	R\$ 0.0000	R\$ 418,000.0000
Autarquia de Manutenção e Limpeza Urbana do Recife	Contrato com PC / ARP 6056/2022	40884405000154 - LOQUIPE - LOCAÇÃO DE EQUIPAMENTOS E MÃO DE OBRA LTDA	Concluído - Fim de vigência	URBANIZAÇÃO	Drenagem	01/09/2022 à 03/11/2025	Concluída		R\$ 6,519,779.1400	R\$ 5,630,200.2000	R\$ 38,367,845.8600
Autarquia de Manutenção e Limpeza Urbana do Recife	Contrato com PC / ARP 6055/2024	53709223000199 - CTV ENGENHARIA S.A.	Concluído - Fim de vigência	EXECUÇÃO DA PAVIMENTAÇÃO E DRENAGEM, NA RUA DESEMBARGADOR MANOEL DE SÁ PEREIRA, LOCALIZADA NO BAIRRO DO CORDEIRO, RECIFE - PE LOTE 01	Pav. Urbana c/ Drenagem Outros	21/03/2025	Paralisada		R\$ 0.0000	R\$ 0.0000	R\$ 194,787.0100
Autarquia de Manutenção e Limpeza Urbana do Recife	Contrato com PC / ARP 6055/2023	03608944000134 - JEPAC Engenharia Ltda	Em execução	URBANIZAÇÃO	Outros	30/08/2023	Em andamento		R\$ 3,624,666.9800	R\$ 3,351,533.5600	R\$ 7,863,626.1100
Autarquia de Manutenção e Limpeza Urbana do Recife	Contrato com PC / ARP 6055/2021	41075755000132 - Norconsult Projetos e Consultoria Ltda.	Concluído - Fim de vigência	URBANIZAÇÃO	Outros	01/12/2021 à 21/10/2025	Concluída		R\$ 1,462,935.8700	R\$ 1,319,044.4500	R\$ 4,928,178.9100
Autarquia de Manutenção e Limpeza Urbana do Recife	Contrato com PC / ARP 6053/2023	34071337000101 - FONTE SOUTO CONSTRUÇOES EIRELI	Suspensão	URBANIZAÇÃO	Outros	11/09/2023	Em andamento		R\$ 710,182.3800	R\$ 585,269.5500	R\$ 1,199,627.8200
Autarquia de Manutenção e Limpeza Urbana do Recife	Contrato com PC / ARP 6053/2021	40884405000154 - LOQUIPE - LOCAÇÃO DE EQUIPAMENTOS E MÃO DE OBRA LTDA	Em execução	URBANIZAÇÃO	Coleta/Varição	30/11/2021	Em andamento		R\$ 39,086,154.2400	R\$ 33,710,788.3900	R\$ 161,195,378.8100
Autarquia de Manutenção e Limpeza Urbana do Recife	Contrato com PC / ARP 6052/2024	05625079000160 - CONSTRUTORA MARDIFI LTDA	Concluído - Fim de vigência	IMPLANTAÇÃO DE QUATRO ECOESTAÇÕES LOCALIZADAS NAS RPA'S 01, 03 E 05, NO MUNICÍPIO DO RECIFE/PE	Outros	08/07/2024 à 02/09/2025	Concluída		R\$ 1,510,207.2500	R\$ 1,510,207.2500	R\$ 513,577.0400
Autarquia de Manutenção e Limpeza Urbana do Recife	Contrato com PC / ARP 6052/2023	00392213000106 - PROCESSO Engenharia Ltda.	Em execução	URBANIZAÇÃO	Illum. Pública	01/11/2023	Em andamento		R\$ 4,615,596.5400	R\$ 4,053,403.3100	R\$ 7,503,496.5700
Autarquia de Manutenção e Limpeza Urbana do Recife	Contrato com PC / ARP 6051/2024	10893105000170 - AGILIS CONSTRUTORA LTDA	Concluído - Fim de vigência	CONTRATAÇÃO DE EMPRESA ESPECIALIZADA DE ENGENHARIA PARA IMPLANTAÇÃO DA PAVIMENTAÇÃO DA RUA BERNARDINO ALVES MAIA, RECIFE-PE.	Pavimentação	11/07/2024 à 22/10/2025	Concluída				



Unidade Subunidade	Instrumento Jurídico	Contratado	Estágio do IJ	Descrição da obra	Naturezas da obra	Data de início Data Conclusão	Situação da Obra	Convênios associados	Valor Liquidado/ Medido acumulado	Valor Pago Acumulado	Saldo Contratual
Autarquia de Manutenção e Limpeza Urbana do Recife	Contrato com PC / ARP 6051/2023	28256567000142 - MODERA ENGENHARIA LTDA	Concluído - Fim de vigência	CONTRATAÇÃO DE EMPRESA DE ENGENHARIA PARA APOIO TECNICO E SUPERVISAO DA REQUALIFICACAO DE VIAS NA CIDADE DO RECIFE PE.	Outros	09/10/2023 à 23/10/2025	Concluída	5636/2023	R\$ 2,572,442.7500	R\$ 2,605,442.0100	R\$ 1,577,419.2100
Autarquia de Manutenção e Limpeza Urbana do Recife	Contrato com PC / ARP 6050/2024	07654042000195 - ALTA SERVICOS DE ENGENHARIA LTDA	Concluído - Fim de vigência	EMPRESA ESPECIALIZADA DE ENGENHARIA PARA IMPLANTAÇÃO DE DRENAGEM PLUVIAL E PAVIMENTAÇÃO DE DIVERSAS RUAS EM LOTE ÚNICO COM REVESTIMENTO EM PARALELEPÍPEDO E INTERTRAVADO, NA CIDADE DO RECIFE	Pav. Urbana c/ Drenagem	01/07/2024 à 15/05/2025	Concluída		R\$ 591,935.8500	R\$ 453,134.5300	R\$ 359,855.1300
Autarquia de Manutenção e Limpeza Urbana do Recife	Contrato com PC / ARP 6050/2023	11864311000115 - SBC SOCIEDADE BRASILEIRA DE CONSTRUÇÕES LTDA	Concluído - Fim de vigência	URBANIZAÇÃO	Pav. Urbana c/ Drenagem	08/08/2023 à 26/08/2025	Concluída	007101/2022	R\$ 1,808,937.1200	R\$ 1,517,873.1500	R\$ 470,460.4300
Autarquia de Manutenção e Limpeza Urbana do Recife	Contrato com PC / ARP 6050/2022	03279285002779 - ORIZON MEIO AMBIENTE S.A.	Em execução	ATERRO DE INERTES OU RESÍDUOS DE CONSTRUÇÃO	Outros	02/08/2022	Em andamento		R\$ 15,273,929.0700	R\$ 14,357,829.8000	R\$ 15,184,673.2000
Autarquia de Manutenção e Limpeza Urbana do Recife	Contrato com PC / ARP 6049/2023	32185141000112 - CASTRO & ROCHA LTDA	Em execução	URBANIZAÇÃO	Ilum. Pública	02/10/2023	Em andamento		R\$ 6,719,822.3200	R\$ 5,952,763.3700	R\$ 4,625,619.0500
Autarquia de Manutenção e Limpeza Urbana do Recife	Contrato com PC / ARP 6049/2022	03279285002779 - ORIZON MEIO AMBIENTE S.A.	Em execução	ATERRO DE INERTES OU RESÍDUOS DE CONSTRUÇÃO	Outros	02/08/2022	Em andamento		R\$ 66,729,262.3300	R\$ 62,986,300.7200	R\$ 2,079,283.0200
Autarquia de Manutenção e Limpeza Urbana do Recife	Contrato com PC / ARP 6048/2023	31661468000150 - CONVERGE ENGENHARIA E PROJETOS LTDA - EPP	Concluído - Fim de vigência	URBANIZAÇÃO	Drenagem	09/08/2023 à 20/05/2025	Concluída	007101/2022	R\$ 1,170,269.0700	R\$ 779,442.3900	R\$ 4,662,077.3400
Autarquia de Manutenção e Limpeza Urbana do Recife	Contrato com PC / ARP 6048/2022	32185141000112 - CASTRO & ROCHA LTDA	Concluído - Fim de vigência	URBANIZAÇÃO	Ilum. Pública	28/11/2022	Em andamento		R\$ 1,469,667.5200	R\$ 1,290,700.4800	R\$ 2,508,705.0000
Autarquia de Manutenção e Limpeza Urbana do Recife	Contrato com PC / ARP 6047/2024	42653248000100 - CONSTRUTORA FONSECA CAMPOS LTDA	Em execução	CONTRATAÇÃO DE EMPRESA ESPECIALIZADA DE ENGENHARIA PARA EXECUÇÃO DE OBRAS DE IMPLANTAÇÃO DE DRENAGEM PLUVIAL E PAVIMENTAÇÃO DE RUAS, LOTE 2: REVESTIMENTO EM PARALELEPÍPEDO E INTERTRAVADO, NA CIDADE DO RECIFE PE. LOTE 2	Pav. Urbana c/ Drenagem	10/06/2024	Em andamento	007101/2022 5636/2023 40000494/2024	R\$ 3,128,825.2300	R\$ 1,611,748.9300	R\$ 3,954,328.3300



Unidade Subunidade	Instrumento Jurídico	Contratado	Estágio do IJ	Descrição da obra	Naturezas da obra	Data de início Data Conclusão	Situação da Obra	Convênios associados	Valor Liquidado/ Medido acumulado	Valor Pago Acumulado	Saldo Contratual
Autarquia de Manutenção e Limpeza Urbana do Recife	Contrato com PC / ARP 6036/2024	10811370000162 - Guerra Construções Ltda	Concluído - Fim de vigência	URBANIZAÇÃO	Outros	17/05/2024 à 10/06/2025	Concluída		R\$ 1,371,653.6900	R\$ 1,189,293.0500	R\$ 398,223.0300
Autarquia de Manutenção e Limpeza Urbana do Recife	Contrato com PC / ARP 6036/2023	01346561000100 - VASCONCELOS E SANTOS LTDA	Em execução	SERVIÇO	Ilum. Pública	12/06/2023	Em andamento		R\$ 4,828,809.3700	R\$ 4,729,812.8500	R\$ 12,670,187.0700
Autarquia de Manutenção e Limpeza Urbana do Recife	Contrato com PC / ARP 6036/2022	01514128000136 - SCAVE SERVIÇOS DE ENGENHARIA E LOCAÇÃO LTDA	Concluído - Fim de vigência	URBANIZAÇÃO	Outros	07/06/2022 à 04/11/2025	Concluída		R\$ 1,431,193.5300	R\$ 1,029,254.9700	R\$ 9,717,124.9200
Autarquia de Manutenção e Limpeza Urbana do Recife	Contrato com PC / ARP 6034/2025	08135535000181 - CONSTRUTORA FJ LTDA	Em execução	CONTRATAÇÃO DE EMPRESA DE ENGENHARIA PARA COMPLEMENTAÇÃO DA INFRAESTRUTURA URBANÍSTICA E PAISAGÍSTICA DO PARQUE DA TAMARINEIRA (2ª ETAPA), INCLUINDO A AMPLIAÇÃO DAS ÁREAS DE USO PÚBLICO, ACESSIBILIDADE E IMPLANTAÇÃO DE ELEMENTOS INTEGRADORES À ETAPA ANTERIORMENTE EXECUTADA.	Praça/Parque Outros	29/10/2025	Em andamento		R\$ 8,882,923.5600	R\$ 3,900,026.2900	R\$ 14,900,943.5200
Autarquia de Manutenção e Limpeza Urbana do Recife	Contrato com PC / ARP 6034/2024	31661468000150 - CONVERGE ENGENHARIA E PROJETOS LTDA - EPP	Em execução	URBANIZAÇÃO	Drenagem	26/04/2024	Em andamento		R\$ 2,811,625.6600	R\$ 1,834,762.2700	R\$ 3,714,157.8800
Autarquia de Manutenção e Limpeza Urbana do Recife	Contrato com PC / ARP 6034/2023	41116138000138 - Real Energy Ltda	Em execução	URBANIZAÇÃO	Ilum. Pública	25/05/2023	Em andamento		R\$ 4,605,446.1800	R\$ 3,861,057.1300	R\$ 4,932,233.5700
Autarquia de Manutenção e Limpeza Urbana do Recife	Contrato com PC / ARP 6033/2024	12229586000140 - PTG SERVIÇOS, CONSTRUÇÕES E LOCAÇÕES LTDA - EPP	Concluído - Fim de vigência	URBANIZAÇÃO	Pav. Urbana c/ Drenagem	23/04/2024	Em andamento		R\$ 2,981,474.7600	R\$ 2,780,740.4600	R\$ 2,238,009.3100
Autarquia de Manutenção e Limpeza Urbana do Recife	Contrato com PC / ARP 6031/2024	08135535000181 - CONSTRUTORA FJ LTDA	Concluído - Fim de vigência	URBANIZAÇÃO	Drenagem	19/04/2024 à 03/03/2026	Concluída		R\$ 2,425,022.3200	R\$ 2,137,836.4500	R\$ 550,162.6600
Autarquia de Manutenção e Limpeza Urbana do Recife	Contrato com PC / ARP 6030/2025	10698641000115 - CONSTRUTORA MASTER LTDA	Em execução	contratação da empresa especializada, acima identificada, para execução das obras de implantação da rede de drenagem de águas pluviais e pavimentação em intertravados de cimento em 02 (duas) vias em áreas urbanizadas na cidade do Recife, Estado de	Outros	24/11/2025	Em andamento		R\$ 0.0000	R\$ 69,362.6400	R\$ 630,637.3600

Documento Assinado Digitalmente por: DANIEL SABOYA PAES BARRETTTO
 Acesso em: https://eicr.ce.gov.br/epp/validaDoc.seam Código do documento: 5ddcc8b5-32f0-4514-a9e1-ba99090f9643



Unidade Subunidade	Instrumento Jurídico	Contratado	Estágio do IJ	Descrição da obra	Naturezas da obra	Data de início Data Conclusão	Situação da Obra	Convênios associados	Valor Liquidado/ Medido acumulado	Valor Pago Acumulado	Saldo Contratual
Autarquia de Manutenção e Limpeza Urbana do Recife	Contrato com PC / ARP 6030/2025	10698641000115 - CONSTRUTORA MASTER LTDA	Em execução	Pernambuco: Rua Monsenhor Lobo, bairro Poço da Panela (trecho entre a Rua Virgílio de Oliveira e a Rua Guilherme Salazar) e Rua Tito Lívio, bairro Poço da Panela (trecho entre a Rua Virgílio de Oliveira e a Rua Monsenhor Lobo).	Outros	24/11/2025	Em andamento		R\$ 0.0000	R\$ 69,362.6400	R\$ 630,637.3600
Autarquia de Manutenção e Limpeza Urbana do Recife	Contrato com PC / ARP 6030/2023	08064693000198 - CONCREPOXI ENGENHARIA LTDA	Concluído - Fim de vigência	SERVIÇOS TECNICOS ESPECIALIZADOS - RESTAURAÇÃO DE OBRAS DE ARTE E BENS DE VALOR HISTÓRICO	Outros	02/05/2023	Concluída	007101/2022 5636/2023 40000494/2024			
Autarquia de Manutenção e Limpeza Urbana do Recife	Contrato com PC / ARP 6029/2024	11864311000115 - SBC SOCIEDADE BRASILEIRA DE CONSTRUÇÕES LTDA	Em execução	URBANIZAÇÃO	Outros	19/04/2024	Em andamento		R\$ 8,489,533.1800	R\$ 6,720,363.1000	R\$ 3,616,967.5800
Autarquia de Manutenção e Limpeza Urbana do Recife	Contrato com PC / ARP 6028/2024	31661468000150 - CONVERGE ENGENHARIA E PROJETOS LTDA - EPP	Concluído - Fim de vigência	URBANIZAÇÃO	Pav. Urbana c/ Drenagem	08/05/2024 à 04/11/2025	Concluída	007101/2022 5636/2023 40000494/2024	R\$ 2,123,828.2800	R\$ 2,345,712.7600	198,013.9800-
Autarquia de Manutenção e Limpeza Urbana do Recife	Contrato com PC / ARP 6028/2023	10811370000162 - Guerra Construções Ltda	Concluído - Fim de vigência	URBANIZAÇÃO	Outros	23/05/2023 à 30/06/2025	Concluída		R\$ 3,664,843.2300	R\$ 3,338,203.4200	R\$ 12,278,827.1400
Autarquia de Manutenção e Limpeza Urbana do Recife	Contrato com PC / ARP 6027/2025	11187606000102 - ATEPE ASSOCIACAO TECNOLOGICA DE PERNAMBUCO	Em execução	CONTRATAÇÃO DE SERVIÇO DE CONSULTORIA E ASSESSORIA TÉCNICA VOLTADA AO MONITORAMENTO GEOAMBIENTAL DO ATERRO DA MURIBECA E A REALIZAÇÃO DE ESTUDOS TÉCNICOS SOBRE GESTÃO DE RESÍDUOS SÓLIDOS.	Aterro Sanitário Outros Estudos/Levantamentos	12/08/2025	Em andamento		R\$ 90,480.0000	R\$ 71,790.0000	R\$ 187,390.0000
Autarquia de Manutenção e Limpeza Urbana do Recife	Contrato com PC / ARP 6027/2024	08064693000198 - CONCREPOXI ENGENHARIA LTDA	Em execução	URBANIZAÇÃO	Outros	15/04/2024	Em andamento		R\$ 6,146,465.4700	R\$ 6,798,205.6500	R\$ 2,589,462.8200
Autarquia de Manutenção e Limpeza Urbana do Recife	Contrato com PC / ARP 6027/2023	07693988000160 - FRF CONSTRUÇÕES LTDA	Concluído - Fim de vigência	URBANIZAÇÃO	Outros	20/04/2023 à 28/10/2025	Concluída		R\$ 3,047,985.1700	R\$ 3,047,985.1700	R\$ 16,237,733.5200
Autarquia de Manutenção e Limpeza Urbana do Recife	Contrato com PC / ARP 6026/2024	10893105000170 - AGILIS CONSTRUTORA LTDA	Em execução	URBANIZAÇÃO	Pav. Urbana c/ Drenagem Outros	17/06/2024	Em andamento		R\$ 6,645,879.7393	R\$ 6,932,553.4300	R\$ 1,715,269.8000
Autarquia de Manutenção e Limpeza Urbana do Recife	Contrato com PC / ARP 6026/2023	11523068000171 - CONSTRUTORA FAELLA EIRELI EPP	Concluído - Fim de vigência	URBANIZAÇÃO	Outros	20/04/2023 à 31/10/2025	Concluída		R\$ 1,196,423.6500	R\$ 1,196,423.6500	R\$ 10,775,783.2900



Unidade Subunidade	Instrumento Jurídico	Contratado	Estágio do IJ	Descrição da obra	Naturezas da obra	Data de início Data Conclusão	Situação da Obra	Convênios associados	Valor Liquidado/ Medido acumulado	Valor Pago Acumulado	Saldo Contratual
Autarquia de Manutenção e Limpeza Urbana do Recife	Contrato com PC / ARP 6025/2025	10698641000115 - CONSTRUTORA MASTER LTDA	Em execução	CONTRATAÇÃO DE EMPRESA DE ENGENHARIA PARA EXECUÇÃO DE SERVIÇOS DE REQUALIFICAÇÃO, MANUTENÇÃO PREVENTIVA E CORRETIVA DE PRAÇAS, PARQUES, ÁREAS VERDES, CANTEIROS DE AVENIDAS E REFÚGIOS DA CIDADE DO RECIFE.	Outros	14/07/2025	Em andamento		R\$ 780,982.2800	R\$ 0.0000	R\$ 11,360,000.0000
Autarquia de Manutenção e Limpeza Urbana do Recife	Contrato com PC / ARP 6025/2024	08135535000181 - CONSTRUTORA FJ LTDA	Concluído - Fim de vigência	URBANIZAÇÃO	Drenagem	29/04/2024 à 06/11/2025	Concluída		R\$ 1,550,675.0200	R\$ 1,145,447.9900	R\$ 667,673.0000
Autarquia de Manutenção e Limpeza Urbana do Recife	Contrato com PC / ARP 6025/2023	00338885000133 - NOVATEC CONSTRUÇÕES E EMPREENDIMENTOS LTDA	Em execução	URBANIZAÇÃO	Outros	12/06/2023	Em andamento		R\$ 6,369,677.3900	R\$ 6,502,268.0700	R\$ 16,244,811.0400
Autarquia de Manutenção e Limpeza Urbana do Recife	Contrato com PC / ARP 6024/2025	08135535000181 - CONSTRUTORA FJ LTDA	Em execução	CONTRATAÇÃO DE EMPRESA DE ENGENHARIA PARA EXECUÇÃO DE SERVIÇOS DE REQUALIFICAÇÃO, MANUTENÇÃO PREVENTIVA E CORRETIVA DE PRAÇAS, PARQUES, ÁREAS VERDES, CANTEIROS DE AVENIDAS E REFÚGIOS DA CIDADE DO RECIFE.	Praça/Parque Outros	14/07/2025	Em andamento		R\$ 1,444,242.6000	R\$ 1,310,508.0400	R\$ 12,989,440.0200
Autarquia de Manutenção e Limpeza Urbana do Recife	Contrato com PC / ARP 6024/2019	40884405000154 - LOQUIPE - LOCAÇÃO DE EQUIPAMENTOS E MÃO DE OBRA LTDA	Concluído - Fim de vigência	URBANIZAÇÃO	Outros	08/04/2019	Em andamento				
Autarquia de Manutenção e Limpeza Urbana do Recife	Contrato com PC / ARP 6023/2024	08135535000181 - CONSTRUTORA FJ LTDA	Em execução	URBANIZAÇÃO	Drenagem	29/04/2024	Em andamento		R\$ 1,836,638.9500	R\$ 1,976,636.7400	R\$ 1,566,407.9100
Autarquia de Manutenção e Limpeza Urbana do Recife	Contrato com PC / ARP 6023/2023	02724778000179 - UNITERRA - UNIÃO TERRAPLENAGEM E CONSTRUÇÕES LTDA	Concluído - Fim de vigência	URBANIZAÇÃO	Drenagem	28/03/2023 à 14/04/2025	Concluída				
Autarquia de Manutenção e Limpeza Urbana do Recife	Contrato com PC / ARP 6022/2024	10811370000162 - Guerra Construções Ltda	Em execução	URBANIZAÇÃO	Outros	05/04/2024	Em andamento		R\$ 9,042,138.8400	R\$ 8,969,708.5200	R\$ 5,117,774.7900
Autarquia de Manutenção e Limpeza Urbana do Recife	Contrato com PC / ARP 6021/2024	40884405000154 - LOQUIPE LOCAÇÃO DE EQUIPAMENTOS E MÃO DE OBRA LTDA	Em execução	PRESTAÇÃO DE SERVIÇOS COMPLEMENTARES DE LIMPEZA URBANA EM ÁREAS DE MORROS, TALUDES, ALGUMAS ÁREAS PLANAS E SERVIÇOS DE MANUTENÇÃO	Outros	15/06/2024	Em andamento		R\$ 23,439,189.0400	R\$ 17,953,263.9600	R\$ 4,300,000.0000

Documento Assinado Digitalmente por: DANIEL SABOYA PAES BARRETTTO

Asses em: https://eic:ce:pe.gov.br/epp/validaDoc:seam Código do documento: 5ddcc8b5-32f0-4514-a9e1-ba99090f9643



Unidade Subunidade	Instrumento Jurídico	Contratado	Estágio do IJ	Descrição da obra	Naturezas da obra	Data de início Data Conclusão	Situação da Obra	Convênios associados	Valor Liquidado/ Medido acumulado	Valor Pago Acumulado	Saldo Contratual
Autarquia de Manutenção e Limpeza Urbana do Recife	Contrato com PC / ARP 6021/2024	40884405000154 - LOQUIPE LOCACAO DE EQUIPAMENTOS E MAO DE OBRA LTDA	Em execução	CONTÍNUA, PREVENTIVA E CORRETIVA DE ARBORIZAÇÃO URBANA EM MORROS DA CIDADE DO RECIFE, INCLUINDO A LOCAÇÃO E EQUIPAMENTOS.	Outros	15/06/2024	Em andamento		R\$ 23,439,189.0400	R\$ 17,953,263.9600	R\$ 4,300,030.8000
Autarquia de Manutenção e Limpeza Urbana do Recife	Contrato com PC / ARP 6021/2023	10811370000162 - Guerra Construções Ltda	Concluído - Fim de vigência	URBANIZAÇÃO	Outros	27/03/2023 à 20/03/2025	Concluída		R\$ 2,284,472.7800	R\$ 1,547,732.0400	R\$ 7,163,908.5000
Autarquia de Manutenção e Limpeza Urbana do Recife	Contrato com PC / ARP 6020/2025	01514128000136 - SCAVE SERVICOS DE ENGENHARIA E LOCACAO LTDA	Em execução	CONTRATAÇÃO DOS SERVIÇOS DE MANUTENÇÃO PREVENTIVA DO SISTEMA DA MACRODRENAGEM DA CIDADE DO RECIFE - PE	Drenagem Outros	12/05/2025	Em andamento		R\$ 444,332.9500	R\$ 444,332.9500	R\$ 4,855,667.0500
Autarquia de Manutenção e Limpeza Urbana do Recife	Contrato com PC / ARP 6020/2023	10893105000170 - AGILIS CONSTRUTORA LTDA	Concluído - Fim de vigência	URBANIZAÇÃO	Drenagem	27/03/2023 à 15/01/2025	Concluída	007101/2022 5636/2023 40000494/2024	R\$ 1,451,332.4800	R\$ 1,451,332.4800	R\$ 8,069,476.3200
Autarquia de Manutenção e Limpeza Urbana do Recife	Contrato com PC / ARP 6020/2022	00449936000102 - ENGEMAIA & CIA LTDA	Em execução	URBANIZAÇÃO	Praça/Parque	27/04/2022	Em andamento		R\$ 35,791,635.5400	R\$ 34,163,196.6100	R\$ 41,279,270.9300
Autarquia de Manutenção e Limpeza Urbana do Recife	Contrato com PC / ARP 6019/2025	01514128000136 - SCAVE SERVICOS DE ENGENHARIA E LOCACAO LTDA	Em execução	CONTRATAÇÃO DOS SERVIÇOS DE MANUTENÇÃO PREVENTIVA DO SISTEMA DA MACRODRENAGEM DA CIDADE DO RECIFE - PE.	Drenagem Outros	12/05/2025	Em andamento		R\$ 1,712,342.4200	R\$ 1,712,342.4200	R\$ 4,157,657.5700
Autarquia de Manutenção e Limpeza Urbana do Recife	Contrato com PC / ARP 6019/2023	07157925000190 - WB CONSTRUTORA LTDA	Concluído - Fim de vigência	URBANIZAÇÃO	Drenagem	28/03/2023 à 19/05/2025	Concluída	007101/2022	R\$ 262,471.2000	R\$ 262,471.2000	R\$ 17,342,486.8300
Autarquia de Manutenção e Limpeza Urbana do Recife	Contrato com PC / ARP 6018/2024	32185141000112 - CASTRO & ROCHA LTDA	Em execução	EXECUÇÃO DOS SERVIÇOS DE IMPLANTAÇÃO DE CABEAMENTO ESTRUTURADO E DA REDE ELÉTRICA ESTABILIZADA EM 110V DO 1º PAVIMENTO E 2º PAVIMENTO DO BOLOCO A DA SEDE DA EMLURB. 15.0107771/2023-18	Outros	27/03/2024	Em andamento		R\$ 415,295.4200	R\$ 461,238.0300	R\$ 363,517.0900
Autarquia de Manutenção e Limpeza Urbana do Recife	Contrato com PC / ARP 6017/2025	10811370000162 - GUERRA CONSTRUCOES LTDA	Em execução	CONTRATAÇÃO DE EMPRESA DE ENGENHARIA CIVIL PARA A EXECUÇÃO DOS SERVIÇOS DE MANUTENÇÃO E RECUPERAÇÃO DO PASSIVO AMBIENTAL DO ATERRO ENCERRADO DA MURIBECA.	Aterro Sanitário Outros	25/03/2025	Em andamento		R\$ 562,964.1700	R\$ 500,318.8600	R\$ 879,498.1200



Unidade Subunidade	Instrumento Jurídico	Contratado	Estágio do IJ	Descrição da obra	Naturezas da obra	Data de início Data Conclusão	Situação da Obra	Convênios associados	Valor Liquidado/ Medido acumulado	Valor Pago Acumulado	Saldo Contratual
Autarquia de Manutenção e Limpeza Urbana do Recife	Contrato com PC / ARP 6016/2024	08135535000181 - CONSTRUTORA FJ LTDA	Em execução	URBANIZAÇÃO	Pav. Urbana / Drenagem	25/03/2024	Em andamento		R\$ 2,699,847.5300	R\$ 2,976,982.3400	R\$ 757,919.5500
Autarquia de Manutenção e Limpeza Urbana do Recife	Contrato com PC / ARP 6015/2025	41075755000132 - NORCONSULT PROJETOS E CONSULTORIA LTDA	Em execução	CONTRATAÇÃO DE SERVIÇOS CONTÍNUOS DE CONSULTORIA TÉCNICA PARA MONITORAMENTO DAS AÇÕES DE MANUTENÇÃO DO SISTEMA VIÁRIO E DE DRENAGEM DA CIDADE DO RECIFE. 15.009023/2024-04	Estudos/Levantamentos	14/03/2025	Em andamento		R\$ 2,329,302.0100	R\$ 1,704,940.1000	R\$ 1,639,210.7600
Autarquia de Manutenção e Limpeza Urbana do Recife	Contrato com PC / ARP 6015/2024	02724778000179 - UNITERRA - UNIÃO TERRAPLENAGEM E CONSTRUÇÕES LTDA	Em execução	URBANIZAÇÃO	Pav. Urbana / Drenagem	14/03/2024	Em andamento	007101/2022 5636/2023 40000494/2024	R\$ 5,021,406.8400	R\$ 5,015,459.2500	R\$ 1,544,655.1000
Autarquia de Manutenção e Limpeza Urbana do Recife	Contrato com PC / ARP 6014/2024	06157352000131 - Jair Souza de Lima Serviço e Construções Ltda. 32636403000118 - STONE CONSULTORIA & PROJETOS LTDA	Em execução	URBANIZAÇÃO	Praça/Parque	05/03/2024	Em andamento		R\$ 3,212,753.2300	R\$ 2,771,082.7100	R\$ 1,869,774.1100
Autarquia de Manutenção e Limpeza Urbana do Recife	Contrato com PC / ARP 6013/2024	06157352000131 - STONE CONSULTORIA & PROJETOS LTDA	Concluído - Fim de vigência	URBANIZAÇÃO	Outros	20/02/2024	Em andamento		R\$ 891,210.2200	R\$ 891,210.2200	R\$ 74,318.0300
Autarquia de Manutenção e Limpeza Urbana do Recife	Contrato com PC / ARP 6012/2025	10811370000162 - GUERRA CONSTRUÇÕES LTDA	Em execução	CONTRATAÇÃO DOS SERVIÇOS DE MANUTENÇÃO DO SISTEMA DA MICRODRENAGEM DE ÁGUAS PLUVIAIS DAS RPAS 04, 05 E 06 DA CIDADE DO RECIFE - PE. LOTE 2.	Drenagem Outros	21/03/2025	Em andamento		R\$ 11,470,833.4100	R\$ 9,600,830.6900	R\$ 13,268,339.0300
Autarquia de Manutenção e Limpeza Urbana do Recife	Contrato com PC / ARP 6012/2024	08135535000181 - CONSTRUTORA FJ LTDA	Concluído - Fim de vigência	URBANIZAÇÃO	Praça/Parque	07/03/2024	Em andamento		R\$ 1,820,424.2300	R\$ 1,096,643.2900	R\$ 1,333,419.1300
Autarquia de Manutenção e Limpeza Urbana do Recife	Contrato com PC / ARP 6012/2022	10877732000118 - CICLO AMBIENTAL LTDA	Em execução	URBANIZAÇÃO	Outros	15/03/2022	Em andamento		R\$ 11,739,896.0200	R\$ 11,105,500.7700	R\$ 25,303,459.2300
Autarquia de Manutenção e Limpeza Urbana do Recife	Contrato com PC / ARP 6011/2025	40884405000154 - LOQUIPE LOCAÇÃO DE EQUIPAMENTOS E MAO DE OBRA LTDA	Em execução	CONTRATAÇÃO DOS SERVIÇOS DE MANUTENÇÃO DO SISTEMA DA MICRODRENAGEM DE ÁGUAS PLUVIAIS DAS RPAS 04, 05 E 06 DA CIDADE DO RECIFE - PE.	Drenagem Outros	24/03/2025	Em andamento		R\$ 11,906,496.7800	R\$ 9,842,999.8400	R\$ 13,313,807.8100
Autarquia de Manutenção e Limpeza Urbana do Recife	Contrato com PC / ARP 6011/2024	03400040000119 - TOPEC - EMPREENDIMENTOS E SERVIÇOS LTDA	Concluído - Fim de vigência	REQUALIFICAÇÃO DA DRENAGEM PLUVIAL. PAVIMENTAÇÃO E ACESSIBILIDADE NA RUA GONÇALVES MAIA, TRECHO AV. MANOEL BORBA E AV. LINS PETIT NO BAIRRO DA BOA	Pav. Urbana / Drenagem	07/10/2024 à 01/10/2025	Concluída		R\$ 3,165,084.3100	R\$ 3,165,084.3100	R\$ 46,000.0000



Documento Assinado Digitalmente por: DANIEL SABOYA PAES BARRETTTO
 Acesso em: https://eicf.ce.gov.br/ep/validarDocumentoCodigo do documento: 5ddcc8b5-270-4514-9e11-ba9909019643

Unidade Subunidade	Instrumento Jurídico	Contratado	Estágio do IJ	Descrição da obra	Naturezas da obra	Data de início Data Conclusão	Situação da Obra	Convênios associados	Valor Liquidado/ Medido acumulado	Valor Pago Acumulado	Saldo Contratual
Autarquia de Manutenção e Limpeza Urbana do Recife	Contrato com PC / ARP 6011/2024	03400040000119 - TOPEC - EMPREENDIMENTOS E SERVICOS LTDA	Concluído - Fim de vigência	VISTA - RECIFE/PE.	Pav. Urbana c/ Drenagem	07/10/2024 à 01/10/2025	Concluída		R\$ 3,165,084.3100	R\$ 3,165,084.3100	R\$ 46,685.4900
Autarquia de Manutenção e Limpeza Urbana do Recife	Contrato com PC / ARP 6011/2023	03400040000119 - TOPEC - EMPREENDIMENTOS E SERVICOS LTDA	Concluído - Fim de vigência	URBANIZAÇÃO	Pav. Urbana c/ Drenagem	07/03/2023 à 10/06/2025	Concluída	007101/2022 5636/2023 40000494/2024	R\$ 0.0000	R\$ 65,432.5800	R\$ 8,845,593.4400
Autarquia de Manutenção e Limpeza Urbana do Recife	Contrato com PC / ARP 6010/2024	32636403000118 - STONE CONSULTORIA &PROJETOS LTDA	Em execução	URBANIZAÇÃO	Outros Estudos/Levantamentos	02/02/2024	Em andamento		R\$ 323,850.1000	R\$ 287,302.5800	R\$ 508,488.1500
Autarquia de Manutenção e Limpeza Urbana do Recife	Contrato com PC / ARP 6009/2025	06157352000131 - JAIR SOUZA DE LIMA SERVICIO E CONSTRUCOES LTDA	Em execução	CONTRATAÇÃO DE EMPRESA ESPECIALIZADA DE ENGENHARIA PARA EXECUÇÃO DOS SERVIÇOS CONTÍNUOS DE MANUTENÇÃO PREVENTIVA E CORRETIVA EM FONTES LUMINOSAS E INTERATIVAS PÚBLICAS, LOCALIZADAS NA CIDADE DO RECIFE-PE. 15.009386/2024-31	Praça/Parque Outros	11/03/2025	Em andamento		R\$ 764,488.6000	R\$ 764,488.6000	R\$ 167,825.4000
Autarquia de Manutenção e Limpeza Urbana do Recife	Contrato com PC / ARP 6007/2025	02724778000179 - UNITERRA - UNIAO TERRAPLENAGEM E CONSTRUCOES LTDA	Em execução	CONTRATAÇÃO DE EMPRESA DE ENGENHARIA PARA EXECUÇÃO DAS OBRAS DE IMPLANTAÇÃO DE DRENAGEM E PAVIMENTAÇÃO EM CBUQ OU INTERCALADO DE CIMENTO, DE RUAS LOCALIZADAS EM RECIFE - PE LOTE 01.	Outros	17/02/2025	Em andamento		R\$ 0.0000	R\$ 0.0000	R\$ 4,590,000.0000
Autarquia de Manutenção e Limpeza Urbana do Recife	Contrato com PC / ARP 6006/2025	10811370000162 - GUERRA CONSTRUCOES LTDA	Em execução	CONTRATAÇÃO DE EMPRESA DE ENGENHARIA PARA EXECUÇÃO DOS SERVIÇOS CONTÍNUOS DE REQUALIFICAÇÃO DE PASSARELAS, PONTILHÕES E ELEMENTOS LIMITADORES DE ESPAÇO OU PROTEÇÃO, NAS DIVERSAS RPA'S NA CIDADE DO RECIFE. 15.008830/2024-00	Outros	07/04/2025	Em andamento		R\$ 4,464,669.2900	R\$ 3,403,148.6300	R\$ 4,492,263.5800
Autarquia de Manutenção e Limpeza Urbana do Recife	Contrato com PC / ARP 6096/2024	41331709000157 - TUDO FORTE CONSTRUTORA LTDA	Concluído - Fim de vigência	Executar os SERVIÇOS DE RECUPERAÇÃO E MANUTENÇÃO DO MURO DO CEMITÉRIO SENHOR BOM JESUS DA REDENÇÃO DE SANTO AMARO DAS SALINAS, NO TRECHO COMPREENDIDO ENTRE	Outros	19/05/2025 à 19/01/2026	Concluída		R\$ 386,331.6700	R\$ 386,331.6700	R\$ 0.1400

Documento Assinado Digitalmente por: DANIEL SABOYA PAES BARRETTTO
 Acesse em: <https://eic.gov.br/epp/validaDoc.seam> Código do documento: 5ddcc8b5-32f0-4514-89e1-ba99090f9643



Unidade Subunidade	Instrumento Jurídico	Contratado	Estágio do IJ	Descrição da obra	Naturezas da obra	Data de início Data Conclusão	Situação da Obra	Convênios associados	Valor Liquidado/ Medido acumulado	Valor Pago Acumulado	Saldo Contratual
Autarquia de Manutenção e Limpeza Urbana do Recife	Contrato com PC / ARP 6006/2024	41331709000157 - TUDO FORTE CONSTRUTORA LTDA	Concluído - Fim de vigência	A RUA DOS PALMARES E A RUA PEDRO AFONSO, SANTO AMARO, RECIFE/PE, de acordo com as especificações constantes na proposta de preços, no Termo de Referência - Anexo I do Edital.	Outros	19/05/2025 à 19/01/2026	Concluída		R\$ 386,331.6700	R\$ 386,331.6700	R\$ 0.1400
Autarquia de Manutenção e Limpeza Urbana do Recife	Contrato com PC / ARP 6005/2025	08064693000198 - CONCREPOXI ENGENHARIA LTDA	Em execução	REGISTRO DE PREÇO PARA CONTRATAÇÃO DE EMPRESA PARA EXECUÇÃO DE SERVIÇOS DE ENGENHARIA REFERENTE À RECUPERAÇÃO E MANUTENÇÃO DE JUNTAS DE DILATAÇÃO DE OBRAS DE ARTES ESPECIAIS NA CIDADE DO RECIFE - PE. 15.008519/2024-52	Outros	11/04/2025	Em andamento		R\$ 815,137.1500	R\$ 1,073,244.0000	R\$ 255,847.4800
Autarquia de Manutenção e Limpeza Urbana do Recife	Contrato com PC / ARP 6004/2025	49067876000144 - ASD GEO ENGENHARIA E CONSULTORIA LTDA	Em execução	CONTRATAÇÃO DE EMPRESA DE ENGENHARIA PARA A REALIZAÇÃO DE SERVIÇOS DE SONDAAGEM NA CIDADE DO RECIFE - PE	Outros	26/03/2025	Em andamento		R\$ 155,062.1200	R\$ 86,707.8300	R\$ 626,186.5700
Autarquia de Manutenção e Limpeza Urbana do Recife	Contrato com PC / ARP 6004/2023	40882060000108 - LIDERMAC CONSTRUÇÕES E EQUIPAMENTOS LTDA	Em execução	URBANIZAÇÃO	Outros	26/01/2023	Em andamento		R\$ 3,754,048.0000	R\$ 3,411,704.8300	R\$ 31,524,010.0200
Autarquia de Manutenção e Limpeza Urbana do Recife	Contrato com PC / ARP 6003/2025	10811370000162 - GUERRA CONSTRUCOES LTDA	Concluído - Fim de vigência	CONTRATAÇÃO DE EMPRESA PARA EXECUÇÃO DOS SERVIÇOS COMUNS DE ENGENHARIA, PARA FECHAMENTO DE EDIFICAÇÕES E ÁREAS PÚBLICAS, COM RISCOS DE DESMORONAMENTO E INVASÕES, DURANTE O PERÍODO DO "CARNAVAL 2025" EM RECIFE- PE, DIVIDIDOS EM TRES LOTES DISTINTOS. LOTE 3.	Outros	18/02/2025 à 05/11/2025	Concluída		R\$ 460,259.2300	R\$ 409,938.5700	R\$ 50,320.6600
Autarquia de Manutenção e Limpeza Urbana do Recife	Contrato com PC / ARP 6003/2023	00999591000152 - A.G.C. CONSTRUÇÕES & EMPREENDIMENTOS LTDA	Em execução	URBANIZAÇÃO	Outros	02/01/2023	Em andamento		R\$ 7,179,740.0323	R\$ 7,766,189.3200	R\$ 28,142,210.4000
Autarquia de Manutenção e Limpeza Urbana do Recife	Contrato com PC / ARP 6002/2025	08135535000181 - CONSTRUTORA FJ LTDA	Concluído - Fim de vigência	CONTRATAÇÃO DE EMPRESA PARA EXECUÇÃO DOS SERVIÇOS COMUNS DE ENGENHARIA, PARA	Outros	17/02/2025 à 22/10/2025	Concluída		R\$ 295,540.9500	R\$ 295,540.9500	R\$ 0.0000



Documento Assinado Digitalmente por: DANIEL SABOYA PAES BARRETTTO
 Código de documento: 202501141491-1-pa066613

Unidade Subunidade	Instrumento Jurídico	Contratado	Estágio do IJ	Descrição da obra	Naturezas da obra	Data de início Data Conclusão	Situação da Obra	Convênios associados	Valor Liquidado/ Medido acumulado	Valor Pago Acumulado	Saldo Contratual
Autarquia de Manutenção e Limpeza Urbana do Recife	Contrato com PC / ARP 001/2022	45791369000106 - Consórcio Recife Ambiental	Em execução	SERVIÇOS DE SAÚDE.	Outros	29/03/2022	Em andamento		R\$ 92,835,684.2700	R\$ 85,827,461.5900	R\$ 353,664,548.1800





Estado de Pernambuco
Tribunal de Contas

Extrato de informações enviadas ao SAGRES - Módulo de Pessoal - Exercício 2025

Data de Expedição: 15/03/2026

DECLARO, para fins de comprovação junto ao Tribunal de Contas do Estado de Pernambuco, que as informações enviadas ao Sagres - Módulo de Pessoal através das remessas mensais e/ou de correção, nos termos das Resoluções TC N° 20/2016 e 26/2016, estão fielmente refletidas nos quadros abaixo e exprimem a verdade relativa à folha de pagamento do(a) Autarquia de Manutenção e Limpeza Urbana do Recife a qual represento legalmente.

Quadro 1 - Quantidade de servidores por tipo de vínculo ao longo do exercício

Tipo de Vinculo	Janeiro	Fevereiro	Março	Abril	Maió	Junho	Julho	Agosto	Setembro	Outubro	Novembro	Dezembro
À Disposição - Cessão de Servidor de outro Órgão/Entidade	46	46	46	46	46	46	45	43	42	41	42	40
Cargo Comissionado	222	234	232	237	233	227	231	234	238	233	234	232
Contratação por Excepcional Interesse Público	69	67	66	67	64	65	64	64	64	63	65	64
Efetivo / Vitalício	5	5	5	5	5	5	5	5	5	5	5	5
Emprego Público	754	752	750	747	742	743	740	735	733	731	728	725
Função Pública Relevante (Membros de Conselho Administrativo)	5	6	7	7	8	8	8	8	8	8	8	8
Total	1101	1110	1106	1109	1098	1094	1093	1089	1090	1081	1082	1074

Quadro 2 - Valor bruto pago por tipo de vínculo ao longo do exercício

Tipo de Vinculo	Janeiro	Fevereiro	Março	Abril	Maió	Junho	Julho	Agosto	Setembro	Outubro	Novembro	Dezembro	Total
À Disposição - Cessão de Servidor de outro Órgão/Entidade	137.947,31	127.720,30	119.969,71	126.916,35	132.284,13	128.913,59	134.621,70	120.745,60	128.559,23	125.362,61	165.175,28	132.485,59	1.580.701,40
Cargo Comissionado	1.287.983,91	1.286.750,28	1.307.253,14	1.215.275,95	1.350.648,39	1.221.734,21	1.286.923,03	1.322.613,55	1.266.003,64	1.287.297,21	1.837.550,21	1.269.804,59	15.939.838,11
Contratação por Excepcional Interesse Público	405.070,41	329.139,66	327.295,36	333.038,76	324.698,96	316.661,14	308.147,42	317.037,34	341.272,06	338.567,75	491.257,70	403.556,17	4.235.742,73
Efetivo / Vitalício	58.337,95	54.716,36	58.303,92	58.303,92	54.716,36	61.858,29	61.858,29	56.545,06	55.021,14	55.921,14	82.706,72	75.395,92	
Emprego Público	5.121.957,59	5.078.119,77	5.059.348,53	5.022.162,71	5.253.397,39	5.186.111,46	5.379.780,70	5.186.111,46	5.186.111,46	5.186.111,46	5.186.111,46	5.186.111,46	5.186.111,46



Estado de Pernambuco
Tribunal de Contas

Tipo de Vinculo	Janeiro	Fevereiro	Março	Abril	Maió	Junho	Julho	Agosto	Setembro	Outubro	Novembro	Dezembro	Total
Função Pública Relevante (Membros de Conselho Administrativo)	24.000,00	28.800,00	33.600,00	33.600,00	38.400,00	38.400,00	38.400,00	38.400,00	38.400,00	38.400,00	38.400,00	38.400,00	427.200,00
Total	7.035.297,17	6.905.246,37	6.905.770,66	6.789.297,69	7.154.145,23	6.953.678,69	7.209.731,14	7.041.402,92	6.967.074,04	6.748.485,68	8.392.018,77	7.427.655,99	85.529.804,35

Quadro 3 - Quantidade de servidores por cargo ao longo do exercício

Cargo	Janeiro	Fevereiro	Março	Abril	Maió	Junho	Julho	Agosto	Setembro	Outubro	Novembro	Dezembro
ADVOGADO	5	5	5	5	5	5	5	5	5	5	5	5
AGENTE ADMINISTRATIVO	25	25	24	25	23	24	24	24	24	23	24	24
ANAL.GES.ADM - ADM/FOLHA.PAGTO	1	1	1	1	1	1	1	1	1	1	1	1
ANAL.GES.ADM - ADMINISTRACAO	5	4	4	4	4	4	4	4	4	4	4	4
ANAL.OBR.PRO - ARQUITETO/LUMIN	1	1	1	1	1	1	1	1	1	1	1	1
ANAL.OBR.PRO - ARQUITETO/UR/PA	3	2	2	2	1	1	1	1	1	1	1	1
ANAL.OBR.PRO - ENG.CIVIL	9	9	9	9	9	9	9	9	9	9	9	9
ANAL.OBR.PRO - ENG.CIVIL/ESP.C	1	1	1	1	1	1	1	1	1	1	1	1
ANAL.OBR.PRO - ENG.CIVIL/ESP.D	1	1	1	1	1	1	1	1	1	1	1	1
ANAL.OBR.PRO - ENG.ELETRONICO	1	1	1	1	1	1	1	1	1	1	1	1
ANALISTA JURIDICO	1	1	1	1	1	1	1	1	1	1	1	1
ASSESSOR	7	6	7	7	7	7	7	7	7	8	8	7
ASSESSOR SOCIOAMBIENTAL	3	3	2	2	2	2	2	2	1	1	1	1
ASSESSOR TEC JURIDICO	1	1	1	1	1	1	1	1	1	1	1	1
ASSESSOR TECNICO	11	12	12	13	10	9	9	9	11	14	15	
ASSIST ADMINIST GERAL I	30	29	29	29	29	29	29	29	29	29	29	29



Documento Assinado Digitalmente por: DANIEL SABOYA PAES BARRETO
 Acesso em: https://tce.ce.gov.br/pp/validador.seam Código do documento: 954781c-1246-4491-9cfe-2b01737c541e



Estado de Pernambuco
Tribunal de Contas

ASSIST ADMINIST GERAL II	45	45	45	45	45	45	45	44	44	44	43	43
ASSIST FINANC E CONTABIL I	4	4	4	4	4	4	4	4	4	4	4	4
ASSIST FINANC E CONTABIL II	8	8	8	8	8	8	8	8	8	8	8	8
ASSIST OBRAS E SERV URBANOS I	62	62	62	62	62	62	62	62	62	62	62	62
ASSIST OBRAS E SERV URBANOS II	25	25	25	25	25	25	25	25	25	25	25	25
ASSISTENTE	49	47	48	51	48	46	47	47	49	47	49	50
ASSISTENTE TEC JURIDICO	1	1	1	1	1	1	1	1	1	1	1	1
ASSISTENTE TECNICO - CONTABILI	2	2	2	2	2	2	2	2	2	2	2	2
ASSISTENTE TECNICO - TEC.AMBIE	4	4	4	4	4	4	4	4	4	4	4	4
ASSISTENTE TECNICO - TEC.EDIFI	9	9	9	9	9	9	8	8	8	8	9	8
ASSISTENTE TECNICO - TEC.ELETR	2	2	2	2	2	2	2	2	2	2	2	2
ASSISTENTE TECNICO - TEC.INFOR	1	1	1	1	1	1	1	1	1	1	1	1
ASSISTENTE TECNICO - TEC.LAB.E	1	1	1	1	1	1	1	1	1	1	1	1
ASSISTENTE TECNICO - TEC.SEG.T	1	1	1	1	1	1	1	1	1	1	1	1
AUX DE SERV GERAIS	112	112	111	110	109	107	106	104	104	103	102	101
AUX. DE APREENSAO	30	30	30	29	29	29	29	29	29	29	29	29
AUXILIAR ADMINISTRATIVO I	72	72	72	72	72	72	71	71	70	70	70	69
AUXILIAR ADMINISTRATIVO II	3	3	3	3	3	3	3	3	3	3	3	3
AUXILIAR DE MANUTENCAO DE VEIC	4	4	4	4	4	4	4	4	4	4	4	4
AUXILIAR SERV ESPECIALIZADOS	17	17	17	17	15	15	16	15	15	15	14	14
AUXILIAR TOPOGRAFO	3	3	3	3	3	3	3	3	3	3	3	3

Documento Assinado Digitalmente por: DANIEL SABOTA PAES BARRETO
Acesse em: <https://tce.ce.gov.br/pp/validador.seam> Código do documento: 9547681c824644919cfe2b0173c541e3





Estado de Pernambuco
Tribunal de Contas

BALANCEIRO	1	1	1	1	1	1	1	1	1	1	1	1
BENEFICIARIA	1	1	1	1	1	1	1	1	1	1	1	1
BOMBEIRO	1	1	1	1	1	1	1	1	1	1	1	1
BORRACHEIRO	4	4	4	4	4	4	4	4	4	4	4	4
CARPINTEIRO	2	2	2	2	2	2	2	2	2	2	2	2
CHEFE DE DIVISAO	27	30	30	30	31	32	32	33	34	32	32	33
CHEFE DE SETOR	25	31	29	30	28	29	28	29	31	29	28	26
CHEFE DE UNIDADE	1	1	1	1	1	1	1	1	1	1	1	1
COLETOR	45	44	44	44	44	44	43	43	43	43	43	43
CONTINUO	6	6	6	6	6	6	6	6	6	5	5	5
DESENHISTA I	3	3	3	3	3	3	3	3	3	3	3	3
DESENHISTA II	1	1	1	1	1	1	1	1	1	1	1	1
DIGITADOR	6	6	6	6	6	6	6	6	6	6	6	6
DIR. DE LIMPEZA URBANA		1	1	1	1	1	1	1	1	1	1	1
DIR. MANUTENCAO URBANA	1	1	2	1	1	1	2	1	1	1	1	1
DIR. PRESIDENTE	1	1	1	1	1	1	1	1	1	1	1	1
DIRETOR ADM E FINANCEIRO	1	2	1	1	1	1	1	1	1	1	1	1
DIRETOR EXEC DE OP LIMP URBANA	1	1	1	1	1	1	1	1	1	1	1	1
DIRETOR EXECUTIVO	4	6	5	5	6	5	5	6	5	5	5	5
ELETRICISTA	8	8	8	8	8	8	8	8	8	8	8	8
ELETRICISTA AUTO	1	1	1	1	1	1	1	1	1	1	1	1

Documento Assinado Digitalmente por: DANIEL SABOTA PAES BARRETO
Acesse em: https://tce.ce.gov.br/pp/validador.seam?codigo_documento:9547c81c-1246-4491-9cfe-2b01737c541e





Estado de Pernambuco
Tribunal de Contas

ENCANADOR	2	2	2	2	1	1	1	1	1	1	1	1
ENCARREGADO DE APREENSAO	4	4	4	4	4	4	4	4	4	4	4	3
FISCAL	35	35	35	35	34	34	34	33	33	33	33	33
GER DE PLAN E CONT DE LIMP URB	1	1	1	1	1	1	1	1	1	1	1	1
GERENTE	30	34	33	35	36	35	36	36	37	34	33	34
GERENTE GERAL	20	20	19	19	19	18	19	19	19	18	19	18
GESTOR DE UNIDADE	27	26	26	26	26	26	26	27	25	26	25	25
LABORATORISTA II	2	2	2	2	2	2	2	2	2	2	2	2
LANTERNEIRO	2	2	2	2	2	2	2	2	2	2	2	1
LAVADOR AUTO	2	2	2	2	2	2	2	2	2	2	2	2
LUBRIFICADOR AUTO	1	1	1	1	1	1	1	1	1	1	1	1
MECANICO I	2	2	2	2	2	2	2	2	2	2	2	2
MEMBRO CONSELHO FISCAL	5	6	7	7	8	8	8	8	8	8	8	8
MOTORISTA I	27	27	27	27	27	27	27	27	27	27	27	27
OPERADOR DE MAQUINA AUTOMOTIVA	3	3	3	3	3	3	3	3	3	3	3	3
PEDREIRO	2	2	2	2	2	2	2	2	2	2	2	2
PINTOR AUTO	1	1	1	1	1	1	1	1	1	1	1	1
REVISOR	1	1	1	1	1	1	1	1	1	1	1	1
SECRETARIA	3	3	3	3	3	3	3	3	3	3	3	2
SERRALHEIRO	2	2	2	2	2	2	2	2	2	2	2	2
SOLDADOR	1	1	1	1	1	1	1	1	1	1	1	1

Documento Assinado Digitalmente por: DANIEL SABOTA PAESBARRETO
Acesse em: https://eic.ic.gov.br/pp/validador.seam?codigo_documento:9547c81c-1246-4491-9cfe-2b01737c541e





Estado de Pernambuco
Tribunal de Contas

SUP OBRAS E SERV URBANOS	15	15	15	15	15	15	15	15	14	14	14	14	14
SUPERINTENDENTE DRENAGEM E PAV	6	5	6	5	6	5	5	5	5	5	5	5	5
SUPERVISOR I	1	1	1	1	1	1	1	1	1	1	1	1	1
SUPERVISOR II	1	1	1	1	1	1	1	1	1	1	1	1	1
SUPERVISOR III	1	1	1	1	1	1	1	1	1	1	1	1	1
TACOGRAFISTA	1	1	1	1	1	1	1	1	1	1	1	1	1
TEC ACAA SOCIAL JUNIOR	2	2	2	2	2	2	2	2	2	2	2	2	2
TEC ACAA SOCIAL SENIOR	1	1	1	1	1	1	1	1	1	1	1	1	1
TEC ADMINISTRACAO GERAL JUNIOR	1	1	1	1	1	1	1	1	1	1	1	1	1
TEC ADMINISTRACAO GERAL PLENO	1	1	1	1	1	1	1	1	1	1	1	1	1
TEC ASSUNTOS JURIDICOS PLENO	1	1	1	1	1	1	1	1	1	1	1	1	1
TEC ASSUNTOS JURIDICOS SENIOR	1	1											
TEC FINANC E CONTABIL SENIOR						1	1	1	1	1	1	1	1
TEC MEDICINA VETERINARIA	1	1	1	1	1	1	1	1	1	1	1	1	1
TEC NUTRICAO	1	1	1	1	1	1	1	1	1	1	1	1	1
TEC OBRAS SERV URBANOS JUNIOR	12	12	12	12	12	12	12	12	12	12	12	12	12
TEC OBRAS SERV URBANOS PLENO	30	29	30	30	30	30	30	30	30	29	28	29	28
TEC OBRAS SERV URBANOS SENIOR	6	6	6	5	5	6	6	6	6	6	6	6	6
TEC PAISAGISMO JUNIOR	3	3	3	3	3	3	3	3	3	3	3	3	3
TEC PAISAGISMO PLENO	4	4	4	4	4	4	4	4	4	4	4	4	4
TEC PAISAGISMO SENIOR	2	2	2										

Documento Assinado Digitalmente por: DANIEL SABOTA PAES BARRETO
Acesse em: <https://tce.ce.gov.br/validador/seam/CodigoDocumento:9547c81c24644919cfe2b01737c541e2>





Estado de Pernambuco
Tribunal de Contas

Cargo	Janeiro	Fevereiro	Março	Abril	Mai	Junho	Julho	Agosto	Setembro	Outubro	Novembro	Dezembro	Total
ANALISTA JURIDICO	8.000,06	6.000,00	6.000,00	6.000,00	6.000,00	6.000,00	6.000,00	6.000,00	6.000,00	6.000,00	9.000,00	6.000,00	77.000,06
ASSESSOR	37.214,90	25.677,52	26.489,41	28.057,34	29.257,34	27.654,55	27.857,96	25.500,80	28.004,20	29.823,61	42.741,14	26.659,03	354.937,80
ASSESSOR SOCIOAMBIENTAL	12.634,55	11.987,05	9.858,70	7.438,48	10.238,51	6.413,70	10.036,20	7.236,20	4.229,35	3.629,35	5.132,78	3.829,35	92.664,22
ASSESSOR TEC JURIDICO	4.257,05	4.257,05	4.257,05	4.257,05	5.676,07	5.676,11	4.257,05	4.257,05	4.257,05	4.257,05	6.385,57	4.257,05	56.051,20
ASSESSOR TECNICO	55.855,24	54.992,27	51.505,93	52.426,76	43.526,87	42.279,10	41.508,39	37.461,54	53.837,31	84.088,97	125.676,41	90.259,04	733.417,83
ASSIST ADMINIST GERAL I	226.148,03	218.244,79	195.146,27	188.783,16	225.171,61	215.407,43	202.754,86	220.935,01	217.488,22	189.326,23	242.700,85	264.923,96	2.607.030,42
ASSIST ADMINIST GERAL II	342.002,53	373.939,61	359.245,99	313.208,25	324.852,51	323.342,54	371.085,52	350.846,47	346.819,90	324.729,03	343.084,22	342.497,74	4.115.654,31
ASSIST FINANC E CONTABIL I	34.251,13	32.577,64	29.390,25	31.062,80	29.478,62	22.434,19	25.202,62	23.971,84	32.230,95	32.178,24	26.499,28	39.967,47	359.245,03
ASSIST FINANC E CONTABIL II	69.297,17	55.069,53	68.303,13	67.225,33	49.685,29	49.300,50	58.221,38	55.313,88	50.414,47	58.542,09	80.718,48	79.390,89	741.482,14
ASSIST OBRAS E SERV URBANOS I	532.425,33	496.608,30	478.954,23	472.606,81	534.682,00	547.419,78	579.450,84	581.838,72	536.589,69	526.849,91	634.163,73	654.458,82	6.576.048,16
ASSIST OBRAS E SERV URBANOS II	241.156,07	223.689,38	211.562,81	198.240,85	202.633,49	199.791,75	200.901,86	228.290,50	248.875,91	212.638,17	255.148,00	284.113,01	2.707.041,80
ASSISTENTE	140.227,59	97.340,97	120.384,95	100.182,01	132.463,13	106.825,45	119.220,45	120.469,79	109.490,98	114.167,93	149.617,10	113.740,97	1.424.131,32
ASSISTENTE TEC JURIDICO	1.930,92	1.930,92	1.930,92	1.930,92	1.930,92	1.930,92	2.574,56	2.574,58	1.930,92	1.930,92	2.252,74	1.930,92	24.780,16
ASSISTENTE TECNICO - CONTABILI	6.400,00	6.400,00	6.400,00	6.400,00	6.400,00	6.400,00	6.400,00	6.400,00	6.744,58	9.942,09	10.666,70	6.400,00	84.953,37
ASSISTENTE TECNICO - TEC.AMBIE	16.000,10	12.800,00	13.800,00	12.800,00	14.000,00	12.800,00	12.800,00	12.800,00	15.786,67	13.866,70	19.200,00	15.786,67	172.440,14
ASSISTENTE TECNICO - TEC.EDIFI	32.000,10	28.800,00	28.896,00	28.800,00	28.800,00	26.560,00	26.400,00	31.573,34	30.720,07	32.640,04	42.133,40	34.760,01	372.082,96
ASSISTENTE TECNICO - TEC.ELETR	7.573,36	6.400,00	6.400,00	6.400,00	6.400,00	6.400,00	6.400,00	6.400,00	6.400,00	9.386,67	10.666,70	9.386,67	88.213,40
ASSISTENTE TECNICO - TEC.INFOR	3.200,00	3.200,00	3.200,00	3.200,00	3.200,00	3.200,00	3.200,00	3.200,00	6.186,67	4.266,70	4.800,00	3.200,00	44.053,37
ASSISTENTE TECNICO - TEC.LAB.E	3.200,00	3.200,00	3.200,00	3.200,00	3.200,00	6.378,67	4.266,70	3.200,00	3.200,00	3.200,00	4.800,00	3.200,00	44.053,37
ASSISTENTE TECNICO - TEC.SEG.T	4.266,70	3.200,00	3.200,00	3.200,00	3.200,00	3.200,00	3.200,00	3.200,00	3.200,00	3.200,00	4.800,00	3.200,00	44.053,37





Estado de Pernambuco
Tribunal de Contas

Cargo	Janeiro	Fevereiro	Março	Abril	Mai	Junho	Julho	Agosto	Setembro	Outubro	Novembro	Dezembro	Total
AUX DE SERV GERAIS	520.516,77	490.777,53	480.664,99	512.310,31	544.626,05	527.654,26	541.954,11	479.684,92	500.378,13	499.735,61	608.920,58	512.708,78	6.219.932,04
AUX. DE APREENSAO	160.875,98	148.825,31	163.554,52	173.948,64	181.634,10	202.489,17	187.964,30	187.596,35	194.856,01	175.594,33	200.626,24	175.488,15	2.153.453,10
AUXILIAR ADMINISTRATIVO I	401.912,09	443.408,96	429.921,59	375.875,87	427.558,62	433.859,99	459.888,24	446.685,47	394.668,77	386.289,24	418.691,89	372.293,51	4.991.054,24
AUXILIAR ADMINISTRATIVO II	19.412,91	18.094,46	15.721,36	15.721,36	15.721,35	23.103,69	31.699,98	23.271,04	15.957,14	15.957,14	16.032,92	16.320,59	227.013,94
AUXILIAR DE MANUTENCAO DE VEIC	16.757,73	14.386,78	20.906,35	17.389,79	18.386,78	24.049,22	20.903,31	14.575,85	14.575,85	14.575,85	21.863,77	19.911,03	218.282,31
AUXILIAR SERV ESPECIALIZADOS	88.250,63	67.215,08	80.536,84	84.940,81	77.831,20	63.993,60	85.412,18	72.200,60	70.809,04	64.643,10	83.047,90	68.274,72	907.155,70
AUXILIAR TOPOGRAFO	17.028,79	13.663,56	13.452,80	20.340,84	22.066,68	12.830,03	13.989,00	14.212,90	14.212,91	20.201,63	21.672,81	13.101,95	196.773,90
BALANCEIRO	4.162,60	3.878,36	7.878,36	4.022,12	4.022,12	4.822,12	4.330,72	8.676,55	6.952,43	3.922,29	5.740,44	4.184,51	62.592,62
BENEFICIARIA	3.036,00	3.036,00	3.036,00	3.036,00	3.036,00	3.036,00	3.036,00	3.036,00	3.036,00	3.036,00	3.036,00	3.036,00	36.432,00
BOMBEIRO	4.115,90	9.786,70	9.608,46	4.115,90	4.115,90	4.115,90	4.355,47	4.163,82	4.163,82	4.163,82	4.163,82	4.244,87	61.114,38
BORRACHEIRO	14.788,31	14.788,31	14.988,31	19.223,36	24.994,58	23.031,77	20.709,65	14.982,89	14.982,89	14.982,89	24.415,08	18.455,89	220.343,93
CARPINTEIRO	8.998,01	13.777,50	17.132,48	15.538,08	10.470,92	8.834,68	8.824,01	8.582,86	8.582,86	8.582,86	10.248,49	9.116,89	128.689,64
CHEFE DE DIVISAO	113.139,21	114.182,16	128.206,53	114.099,06	141.604,65	130.263,73	133.100,57	160.876,56	138.821,50	126.356,79	189.133,67	135.206,35	1.624.990,78
CHEFE DE SETOR	85.459,37	72.875,82	85.040,07	78.650,58	93.220,81	79.957,06	83.333,02	97.046,74	81.522,42	79.274,05	109.497,79	78.764,44	1.024.642,17
CHEFE DE UNIDADE	5.693,55	5.916,63	7.028,07	7.112,61	6.062,02	5.752,70	6.225,95	5.926,77	5.904,80	5.729,04	7.822,07	5.727,35	74.901,56
COLETOR	206.264,76	218.537,12	220.608,64	227.870,35	266.825,87	219.538,31	219.462,81	228.323,92	229.608,66	208.878,77	295.481,31	244.357,90	2.785.758,42
CONTINUO	34.726,56	30.528,70	29.280,03	35.078,32	31.938,82	29.120,23	30.381,06	24.252,43	22.216,89	20.033,81	23.580,61	30.372,55	341.510,01
DESENHISTA I	11.569,59	11.019,59	23.212,13	22.275,24	13.819,59	11.019,59	11.722,19	11.498,12	11.498,12	11.751,62	12.646,88	12.539,38	164.572,04
DESENHISTA II	4.869,09	4.869,09	4.869,09	4.869,09	4.869,09	11.577,61	11.558,80	4.942,11	4.942,11	4.942,11	4.978,62	5.065,67	72.352,48
DIGITADOR	66.054,94	52.765,30	46.562,34	58.439,69	77.955,50	71.178,50	50.387,30	48.701,42	49.833,93	49.833,93	88.825,68	82.533,75	723.555,50





Estado de Pernambuco Tribunal de Contas

Cargo	Janeiro	Fevereiro	Março	Abril	Mai	Junho	Julho	Agosto	Setembro	Outubro	Novembro	Dezembro	Total
DIR. DE LIMPEZA URBANA		15.505,04	13.905,04	15.505,04	17.500,04	15.900,04	15.900,04	21.200,05	23.195,19	15.900,04	23.850,06	15.900,04	194.260,62
DIR. MANUTENCAO URBANA	20.340,24	18.705,04	68.454,37	13.905,04	23.977,15	17.262,41	26.516,26	12.514,53	15.556,53	14.035,53	20.292,80	14.035,53	265.595,43
DIR. PRESIDENTE	24.995,00	24.995,00	24.995,00	33.326,67	30.666,90	23.000,00	23.000,00	23.000,00	23.000,00	23.000,00	34.500,00	23.000,00	311.478,57
DIRETOR ADM E FINANCEIRO	14.314,53	33.192,60	12.514,53	12.514,53	12.514,53	12.514,53	12.514,53	12.514,53	12.514,53	12.514,53	18.250,36	12.514,53	178.388,26
DIRETOR EXEC DE OP LIMP URBANA	15.105,04	15.595,04	13.905,04	13.905,04	13.905,04	14.305,04	13.905,04	13.905,04	13.905,04	18.540,05	25.492,71	13.905,04	186.373,16
DIRETOR EXECUTIVO	64.869,36	108.588,03	69.148,69	72.934,69	81.068,23	68.134,69	69.525,20	82.271,49	66.744,34	81.576,22	110.313,31	69.525,20	944.699,45
ELETRICISTA	66.398,01	63.361,31	77.336,48	70.917,18	66.579,59	62.265,27	71.880,64	62.846,12	70.764,88	61.977,53	88.058,00	65.664,51	828.049,52
ELETRICISTA AUTO	5.051,00	5.192,15	5.192,15	5.051,00	5.192,15	5.192,15	5.446,76	5.255,38	11.003,36	12.044,66	4.826,80	4.050,62	73.498,18
ENCANADOR	10.634,62	9.116,82	11.120,01	25.660,96	7.400,64	12.886,13	14.823,67	5.599,21	6.553,20	6.553,20	6.500,27	6.513,33	123.362,06
ENCARREGADO DE APREENSAO	29.011,99	24.734,33	35.990,58	37.843,10	22.036,52	22.399,57	22.350,58	24.780,04	30.127,28	31.281,79	21.836,88	21.983,82	324.376,48
FISCAL	144.055,46	127.255,75	124.488,05	133.841,81	148.714,56	140.520,24	149.351,56	122.772,91	123.475,12	141.890,41	166.068,47	140.912,23	1.663.346,57
GER DE PLAN E CONT DE LIMP URB	7.467,78	8.569,66	8.186,03	8.186,03	8.186,03	10.914,71	10.914,79	8.186,03	8.186,03	8.186,03	12.279,04	8.186,03	107.448,19
GERENTE	240.068,72	282.213,64	260.210,53	272.700,85	284.822,71	275.795,22	282.403,00	287.597,81	277.696,21	271.016,53	382.052,33	266.413,73	3.382.991,28
GERENTE GERAL	228.001,59	220.986,04	204.027,06	205.214,51	210.624,55	200.951,28	209.510,53	206.242,55	213.207,61	203.121,79	315.074,48	199.307,46	2.616.269,45
GESTOR DE UNIDADE	151.799,97	125.599,04	129.341,11	122.745,23	137.617,49	129.478,81	142.094,17	133.928,98	125.050,02	134.536,88	180.893,45	136.806,94	1.649.892,09
LABORATORISTA II	11.165,12	11.334,12	11.165,12	11.249,62	11.165,12	11.165,12	18.748,97	17.625,43	19.346,37	18.977,28	10.935,00	11.738,98	164.616,25
LANTERNEIRO	16.017,24	16.756,82	8.789,48	9.109,19	9.322,48	9.109,19	9.559,02	14.058,03	12.454,45	9.497,31	11.055,09	5.898,28	131.626,58
LAVADOR AUTO	13.063,84	11.384,25	9.765,80	14.712,54	15.319,97	8.607,91	9.541,42	9.233,51	9.233,51	9.444,92	11.388,99	15.177,16	136.873,82
LUBRIFICADOR AUTO	3.145,07	3.145,07	3.145,07	3.145,07	3.145,07	7.478,28	5.885,14	3.192,24	3.192,24	3.192,24	4.788,36	3.272,05	46.725,99
MECANICO I	6.294,61	6.294,61	6.294,61	6.294,61	6.294,61	6.294,61	6.294,61	6.294,61	6.294,61	6.294,61	6.294,61	6.294,61	6.294,61





Estado de Pernambuco
Tribunal de Contas

Cargo	Janeiro	Fevereiro	Março	Abril	Mai	Junho	Julho	Agosto	Setembro	Outubro	Novembro	Dezembro	Total
MEMBRO CONSELHO FISCAL	24.000,00	28.800,00	33.600,00	33.600,00	38.400,00	38.400,00	38.400,00	38.400,00	38.400,00	38.400,00	38.400,00	38.400,00	427.200,00
MOTORISTA I	139.853,14	131.732,25	145.249,05	145.806,16	147.332,80	134.835,33	141.387,60	134.172,46	128.752,42	115.495,57	173.710,86	155.587,35	1.693.914,99
OPERADOR DE MAQUINA AUTOMOTIVA	16.424,76	21.526,44	18.527,24	14.389,71	16.721,11	14.616,92	15.625,12	15.186,22	14.606,61	14.606,61	26.671,97	22.269,61	211.172,32
PEDREIRO	9.471,36	10.056,76	9.635,44	16.296,15	15.574,98	9.087,73	10.924,66	10.129,09	10.171,66	10.048,97	14.539,54	15.980,82	141.917,16
PINTOR AUTO	3.299,63	3.299,63	7.845,79	7.515,84	3.299,63	3.299,63	3.547,09	3.349,12	3.349,12	3.349,12	3.373,87	3.432,85	48.961,32
REVISOR	3.320,75	3.320,75	3.320,75	3.320,75	3.320,75	3.320,75	3.560,21	8.014,46	5.992,14	3.370,57	5.055,86	3.370,57	49.288,31
SECRETARIA	13.541,62	10.650,24	11.534,86	10.131,48	11.312,86	11.535,46	11.856,49	13.781,42	12.628,52	11.950,49	16.543,27	8.591,00	144.057,71
SERRALHEIRO	7.000,33	7.000,33	7.000,33	7.000,33	7.000,33	7.000,33	7.497,27	7.099,72	15.386,99	12.808,61	8.968,21	7.267,85	101.030,63
SOLDADOR	3.317,54	3.317,55	3.317,55	3.317,55	3.317,55	7.888,40	7.873,56	3.367,31	3.367,31	3.367,31	3.392,18	3.451,50	49.295,31
SUP OBRAS E SERV URBANOS	91.262,59	88.394,14	85.028,13	93.744,82	109.005,00	94.516,72	97.336,55	92.062,56	86.080,50	76.732,38	104.321,33	102.596,05	1.121.080,77
SUPERINTENDENTE DRENAGEM E PAV	51.844,94	40.930,15	53.482,06	40.930,15	54.027,80	40.930,15	43.658,83	46.387,59	46.387,59	43.658,91	59.348,71	40.930,15	562.517,03
SUPERVISOR I	1.255,60	1.689,22	2.489,22	1.154,74	2.055,60	816,82	1.016,82	1.816,82	2.016,82	2.016,82	2.325,23	1.696,57	20.350,28
SUPERVISOR II	2.026,38	2.026,38	2.026,38	2.026,38	2.026,38	2.026,38	2.034,52	2.034,52	2.034,52	2.034,52	3.729,95	2.712,71	26.739,02
SUPERVISOR III	1.977,08	2.636,11	4.367,91	1.977,08	2.377,08	1.977,08	1.984,48	1.984,48	1.984,48	1.984,48	3.176,72	1.984,48	28.411,46
TACOGRAFISTA	6.609,52	6.367,00	6.330,62	6.367,00	6.609,52	13.960,94	15.792,00	6.075,97	6.840,95	6.732,40	6.447,14	6.833,11	94.966,17
TEC ACAO SOCIAL JUNIOR	22.887,06	22.887,06	22.887,06	44.108,52	54.045,53	32.592,70	23.864,87	23.096,99	23.096,99	23.096,99	23.153,96	23.421,73	339.139,46
TEC ACAO SOCIAL SENIOR	44.238,51	37.591,67	25.061,11	25.061,11	25.061,11	25.061,11	25.850,01	25.437,04	25.437,04	25.437,04	25.625,00	60.898,89	370.759,64
TEC ADMINISTRACAO GERAL JUNIOR	11.627,10	9.810,33	6.540,22	6.540,22	6.540,22	6.540,22	7.030,76	6.638,34	6.638,34	6.638,34	6.687,40	16.179,09	97.410,58
TEC ADMINISTRACAO GERAL PLENO	11.343,73	26.972,87	25.838,58	11.343,73	11.343,73	11.343,73	11.904,41	11.513,90	11.513,90	11.513,90	11.598,98	11.679,05	167.910,51
TEC ASSUNTOS JURIDICOS PLENO	19.003,86	19.003,86	19.003,86	19.003,86	19.003,86	19.003,86	19.164,87	19.164,87	19.164,87	19.164,87	19.164,87	19.164,87	19.164,87





Estado de Pernambuco
Tribunal de Contas

Cargo	Janeiro	Fevereiro	Março	Abril	Mai	Junho	Julho	Agosto	Setembro	Outubro	Novembro	Dezembro	Total
TEC ASSUNTOS JURIDICOS SENIOR	14.350,60	26.867,51											41.218,11
TEC FINANC E CONTABIL SENIOR						3.357,37	3.357,37	7.157,32	3.863,37	3.794,37	4.913,49	3.840,37	30.283,66
TEC MEDICINA VETERINARIA	16.857,22	16.941,72	16.857,22	16.941,72	16.857,22	16.857,22	17.223,76	16.946,49	16.946,49	16.946,49	25.081,73	16.946,49	211.403,77
TEC NUTRICAO	7.290,25	7.290,25	7.290,25	14.094,48	9.720,40	7.290,25	7.799,44	7.399,62	7.399,62	7.399,62	11.099,43	7.568,70	101.642,31
TEC OBRAS SERV URBANOS JUNIOR	125.362,30	101.839,37	103.197,38	119.539,65	104.506,28	98.200,01	102.423,20	99.922,14	112.539,63	136.912,32	141.865,27	165.121,26	1.411.428,81
TEC OBRAS SERV URBANOS PLENO	336.122,70	379.799,08	395.405,55	353.718,76	326.566,16	366.659,04	370.720,61	372.279,66	368.389,87	298.265,21	324.405,45	375.555,30	4.267.887,39
TEC OBRAS SERV URBANOS SENIOR	119.006,33	143.223,83	123.466,98	96.561,64	96.051,26	106.420,75	109.168,59	117.958,09	151.871,31	137.064,83	158.709,40	111.632,78	1.471.135,79
TEC PAISAGISMO JUNIOR	46.971,75	69.009,76	67.129,66	69.975,01	79.584,13	52.700,97	75.474,63	78.598,40	52.750,32	54.415,31	53.682,93	53.876,47	754.169,34
TEC PAISAGISMO PLENO	54.273,45	47.761,71	47.241,09	55.633,36	97.717,22	94.598,04	51.756,82	45.931,58	49.169,68	49.178,13	52.697,50	49.071,76	695.030,34
TEC PAISAGISMO SENIOR	59.079,61	41.151,95	34.119,53	34.119,53	34.035,03	34.119,53	55.749,99	45.999,51	34.370,29	34.378,74	41.924,64	57.865,21	506.913,56
TEC RECURSOS HUMANOS JUNIOR	22.198,15	26.801,74	26.013,20	15.936,56	15.936,56	15.936,56	16.971,43	16.175,63	16.175,62	16.175,62	20.320,42	16.512,16	225.153,65
TELEFONISTA	10.660,95	8.174,63	12.652,31	11.028,93	11.174,63	8.174,63	13.789,88	12.996,70	8.275,95	8.275,95	12.654,18	10.082,47	127.941,21
TOPOGRAFO I	18.208,61	14.745,16	22.194,26	23.500,81	14.153,49	14.533,87	15.405,11	14.936,26	14.936,26	14.936,26	25.394,28	19.721,15	212.665,52
TOPOGRAFO II	9.630,73	7.269,68	14.706,37	15.909,27	5.283,38	7.058,39	7.595,05	7.363,90	7.363,90	7.363,90	7.369,90	7.304,70	104.219,17
VARREDOR	392.999,17	375.103,02	395.309,84	417.260,99	441.935,56	428.209,58	459.556,32	448.586,51	440.749,50	417.755,35	510.479,21	441.210,80	5.169.155,85
VASSOUREIRO	4.743,54	4.874,28	3.632,41	4.703,63	3.632,41	9.878,92	9.779,69	4.277,74	4.940,38	5.006,65	4.966,37	4.848,19	65.284,21
VIGILANTE	296.031,46	294.387,57	303.691,82	309.390,60	305.825,95	312.067,62	323.656,17	313.567,49	328.069,91	328.013,67	365.193,53	305.047,09	3.784.942,88
Total	7.035.297,17	6.905.246,37	6.905.770,66	6.789.297,69	7.154.145,23	6.953.678,69	7.209.731,14	7.041.402,92	6.967.074,04	6.748.485,68	8.392.018,77	7.427.655,99	85.529.804,35

Obs: O nome do cargo segue a nomenclatura definida pela própria Unidade Jurisdicionada.





Estado de Pernambuco
Tribunal de Contas

Recife, 15/03/2026

null

Documento Assinado Digitalmente por: DANIEL SABOYA PAES BARRALDO
Autarquia de Manutenção e Limpeza Urbana do Recife
Acesse em: <https://etc.ce.pe.gov.br/epp/validaDoc.seam> Código do documento: 9547c81c-1246-44e1-9cfe-2b01737c541e

